

源，那么很好，但你可以通过持续观察并熟悉你的区域，更安全地得到这些信息。林务局工作人员往往每次在同一区域里工作数周，且经常住在临时的野外营地（房车乃至帐篷）里，而不是每天往返辖区护林站或者森林管理处通勤。你在树林里可能遇见的另一类人，特别是如果你正在已经宣布公开招标的木材销售区域里工作的话，就是伐木公司的代表，他们在决定投标前可能正检查着木材。不用说，你可不想掉进这些人的手里。

何时钉树

关于何时钉树的通用规则也许是：“越早越好”。如果恰好等到木材快出售前才钉树，安保问题会更大，管理机构也将更容易找出钉子。如果在销售之前几年钉树，大自然就有时间让树生长得完全遮住钉子，掩盖掉工作的痕迹。当然，如果林务官已经标明了销售区域的范围（乃至要砍伐哪几棵树），则钉树者丝毫不用猜测，就确切地知道要在哪里工作了。虽然如此，但扳手阻挠者只要有准确的情报，就可以在标记阶段之前很久，对未来的木材销售地点心中有数。

林务局提前五年安排具体的木材销售。此外，在“50年森林规划”（50-year Forest Plans）中，林务官很省事地给每个国家森林确定了所有的连片“商用”木材区——且他们一而再再而三地公然承认，打算迟早把木材树木差不多全都砍掉。（参见第9章“安保”的“基本的安保”一节里的“选定目标”，了解如何安全地掌握行政机构在做的事情。）研究这些资料，并在你极其关心的区域里看看有没有看起来受到了威胁的区域。事先有充分的预警，你的行动就能够从容而明确。

既然行动主义者可能无法及早处理所有的木材销售，因此许多扳手阻挠会在最后一刻才出现；因此对木材标记的惯例有基本的了解，是有帮助的。不幸的是，没有统一的标记方式，惯例也可能时不时地改变。木材标记员把待砍伐区域（“单元”）的范围标记出来时，通常使用喷漆，但有时候使用标记带（或标记带以及油漆）。一种颜色将用于标记周界，而另一种颜色将用于标记单元内要砍伐的一棵棵树。在皆伐的林地中，只标记周界，因为其内的一切都

生态防卫

扳手阻挠的野外指南

戴夫·福尔曼；比尔·海伍德

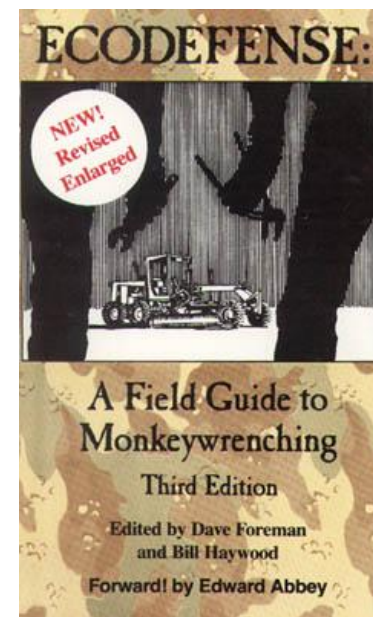

2002

目录

第三版序	20
前进!	23
第 1 章 有战略意义的扳手阻挠	27
附言 (1993 年)	35
第 2 章 扳手阻挠的未来	36
第 3 章 开发活动	42
钉树	45
何时钉树	48
基本的钉树技术	51
现场笔记	53
高级的钉树技术	56
现场笔记	57
钉树的安保	58
反钉树的联邦法律	59
现场笔记	62
针刺树木: 无声的钉树艺术	63
装备	63

林务官（以及其他联邦土地利用机构）在执法方面变得越来越老练，低估他们是愚蠢的。根据杰克·安德森 1986 年的专栏文章，这些机构使用监视（针对可疑人员）和拦截邮件（大概又是与那些出于某种原因引起其怀疑的人相关的）这样的手段。他们在树林里可能有便衣探员，装扮成徒步旅行、露营或钓鱼的人；探员甚至有可能装备着夜视设备，在夜晚的树林里监视。

如果扳手阻挠者打算于木材销售之前，就早早地在偏僻的无路区域里钉树，那么遇见警员的可能性就相对较小。相反，如果介入极富争议的木材销售业务，特别是已经实施了扳手阻挠或至少有人威胁过要实施扳手阻挠的，那么扳手阻挠者面临的危险就非常现实了。单单就凭这个原因，也最好去预防性地钉树，而不是为了挽救近乎死定了的小树林去背水一战。

大多数钉树的老手一致认为，决不应该独自钉树。除了实际在钉树的一个或多个人之外，至少要有一个人专门负责望风。一些有经验的钉树者建议，钉树和无声的针刺树木都要有三个人望风。一旦有迹象表明附近出现任何外人，团队就应当停止钉树、悄悄撤退。团队应当采用“先放下车、再接上车”的方式进出树林，且应当在衣服、鞋类和工具方面遵循本书推荐的一切防范措施（参见第 9 章“安保”）。

然而，一些有经验的钉树者却认为，最好总是独自扳手阻挠，即使钉树也是如此，这样就永远不必担心同伴是否可靠。他们认为，小心地勘察要钉树的区域，计划并物色好逃跑路线，加上时常停下来倾听，这些都使得独自钉树是安全的。

在白天钉树比在夜晚容易得多。团队在光线充足时的工作速度可以快得多，而在黑暗中太容易粗心大意，没能掩盖活动的痕迹。团队如果在偏僻的无路区域里钉树，并采取了充分的安全防范措施，就可以在白天安全地行动了。白天更有可能在树林里遇到别的人，但夜晚在树林里的任何活动如果被发觉，几乎都将被认为是可疑的，并受到调查。

假定钉树者正在偏僻的无路区域里工作，而且不处于狩猎季（到树林里去的危险时节，因为此时对于许多公共土地是使用的最旺季），最大的危险就将来自偶然遇见的林务局野外职员（木材标记员、勘测队员之类的），他们可能在你的区域里面或附近工作。试着去了解这些人员一直在哪里工作。如果你有林务局内部的消息来

台操作，而控制台离实际切割的地方有段距离，要么有有机玻璃挡板的保护，因此就算锯片万一打到钉子后立刻碎了，这种钉树方法也不太可能造成任何人身伤害。诚然，在“后院”型的小锯木厂里，操作者也许会站在靠近锯片的地方，但我们设想，任何一个打算钉树的人只会考虑给公司预定供树的大规模木材销售生意，决不会考虑家庭小作坊。对荒野的主要威胁很少是地方上拥有并经营的锯木厂。主要威胁来自大型跨国公司，其信条是“砍了就跑”，当大树全都被砍伐后，总公司就决定撤离，搬到水草丰美的牧场去，这蹂躏了土地，又给当地经济留下一片狼藉。

对于这点，我料到会有一种反对意见。“等一下，”有人说，“如果钉树的目的是使树木免于被砍，那么，树在锯木厂里损坏了锯片，又有什么用处呢？要挽救这树为时已晚，不是吗？”我的回答是，钉树的价值在于作为长期的威慑。如果在无路区域里有足够多的树扎过钉子，那么木材公司会议室里的全体恶棍，同他们穿着林务局制服的腐败仆从一道，最终将意识到，在我们所剩无几的野性地区里，木材销售生意的成本将高得离谱。而他们既然是为了利润，那么在侵犯荒野之前，就会开始三思而后行。

在许多情况下，人们在受到威胁的地区钉好树木，然后向管理机构寄送（匿名的！）警告。如果这在木材实际出售之前完成，则对竞标的影响可能相当大。（林务局提前几年规划了木材销售，但把木材实际出售给伐木公司是该过程的最后几步之一。）事实上，木材销售可能会悄然停止。有些情况下，木材在钉树之前已经售出，林务官（收到警告后立刻）派遣工作人员进入了树林，找到并拔去钉子——林务局要支出大笔的加班费。如果这种情况发生得足够频繁，木材销售的总数就不可能不大幅减少，特别是在联邦预算赤字的时代。

我们将在此介绍几种钉树的方式，探讨在“何时”与“何处”钉树，并论及何时与怎样宣布钉过树了这一敏感的问题。可是，我们首先要强调一些基本的安保注意事项。

钉树有潜在的危险。林务局在过去几年内大大增加了执法预算，而一个原因就是扳手阻挠发生率的增加。加大执法力度的另一个原因，是联邦执法官员在公共土地取缔大麻种植的运动逐步升级，但显然，在树林里缉毒的警员也会逮捕其碰巧遇见的扳手阻挠者。

针刺树木	64
目标	65
现场笔记	65
其他的针刺树木技术	67
超级针	67
高级的针刺树木技术	68
树木生长锥	69
现场笔记	70
瓷钉	71
挫败探测器：非金属的树钉	71
插入瓷制树钉	75
现场笔记	76
石钉	79
硬石头对重金属：石英树针	79
装备	79
石头的种类	80
成本较低的备选方案	81
现场笔记	83
塑料和木浆：扳手阻挠者的梦？	85
无伤害的阻止伐木方法	87
标桩	88
道路	90
建筑工地	96
杂项	97
现场笔记	98
采矿	100
现场笔记	100
输电线	102
现场笔记	106

地震测线	108
地震勘探队是如何工作的	108
扳手阻挠测震工作	112
现场笔记	113
堵塞废水排放管道	115
选择目标	115
堵塞管道	116
有用的注意事项	117
安全	119
安保	120
现场笔记	120
水电厂的防洪闸门	120
放牧	122
盐块	124
水利开发	125
切割栅栏	129
牧场的设备和器械	131
杂项	131
现场笔记	132
关于针对放牧的扳手阻挠的告诫性注释	133
第4章 道路与轮胎	135
钉路	138
获得材料	138
切割桩子的便捷方法	139
制作夹具	139
使用乙炔割炬	139
安放桩子	140
路钉放置在哪里	140

钉树

钉树可以是阻止木材销售的极其有效的办法，且似乎越来越流行。如果接受的木材可能隐藏有金属物体，锯木厂的经营商会相当警惕，因为锯子很昂贵，而一根“钉过”的原木确实能够让工作戛然而止，至少要等新锯片得以投入使用才恢复。林务局和木材产业对钉树是非常紧张的——当它们或者媒体提起扳手阻挠的话题时，钉树是最常讨论的扳手阻挠方式。然而，行政机构和资方的官员们却并不愿意提起这话题。事实上，林务局常常并不公布钉树事件，其说法是，公布的越少，就越不太可能蔓延开。林务官真的公开承认出现了钉树时，常常颇为努力地去寻找罪犯，甚至到了提供丰厚现金悬赏的程度。（然而，如今还没有抓到过任何一个钉树者。）

钉树有两种基本模式。有些人喜欢在每棵树的基部扎钉，于是锯木工在砍树时，链锯几乎肯定将碰到其中一根钉子。锯木工最起码需要停下来磨一磨锯子，并且有可能需要更换锯链。如果足够多的树发生这种情况，所导致的锯木工“停工”时间会对伐木作业构成严重妨碍。在这种类型的钉树中，钉树者斜向下把几枚钉子（或者后文详述的非金属钉子）打入每棵树离地面两三英尺处。钉子彼此间隔开，这样锯木工在砍树时，就很可能至少碰上一根钉子。

有人反对这种类型的钉树——理由是不管可能性有多小，锯木工是有可能受伤的，要么由于锯子打到钉子时的反冲，要么由于锯链打到钉子时断掉了。我们的一个朋友在科罗拉多州当过多年的伐木工，他说自己在锯子打到金属物体的众多事故中——包括有一次冲击力大到他把嘴里嚼的一口烟草都吞下去了——从未有锯链断掉过，也没受到别的伤害。不过可能性还是有的。由于存在这一可能性，我们不推荐这种类型的钉树。

钉树的第二种模式是，把钉子置于远远高于伐木工人作业区域的地方——在人能够方便工作的几英尺树干之上。这种情况下，钉树的目标是毁坏锯木厂的锯片。在大型锯木厂中，锯片要么由控制

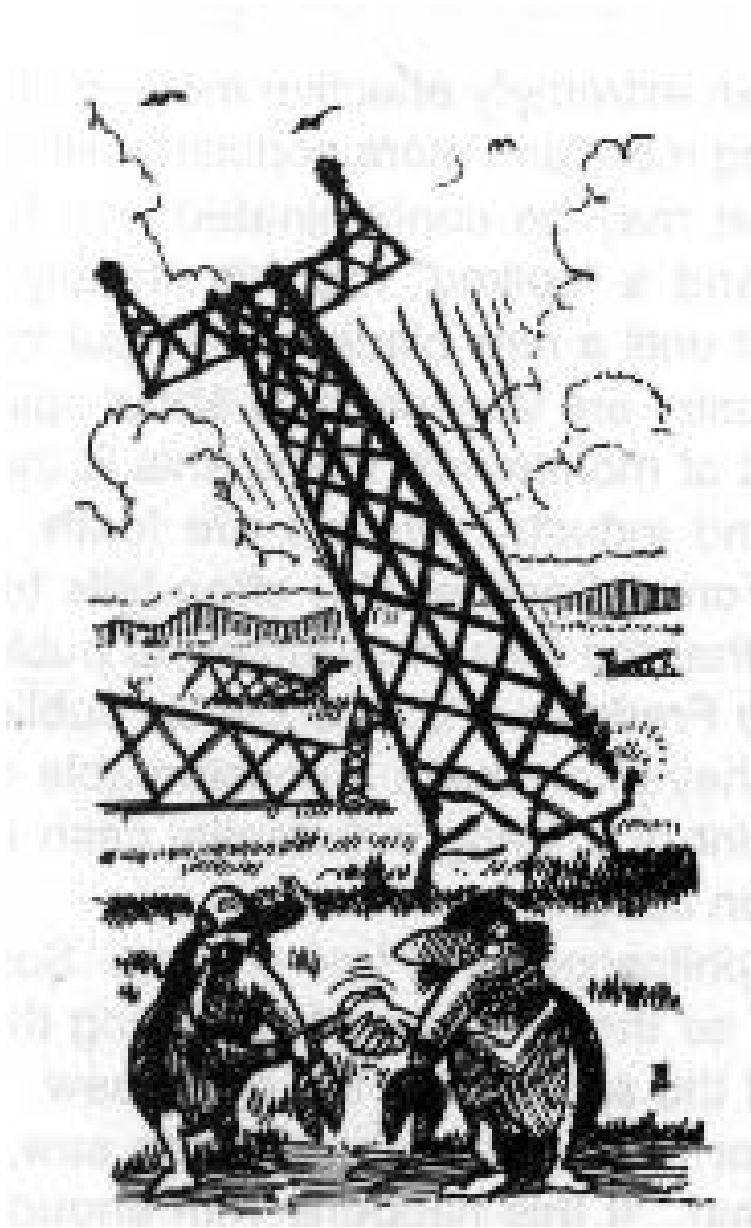

路钉打入器	141
现场笔记	141
另一种路钉打入器	147
高级的钉路	147
大钉板与小钉板	150
现场笔记	151
如何制作铁蒺藜	152
现场笔记	154
弄瘪轮胎的其他方法	157
瓦楞钉	157
现场笔记	158
饰面钉	158
气门芯拆卸器	158
铁路道钉/铁轨垫板陷阱	159
现场笔记	160
割轮胎	161
现场笔记	161
雪上摩托车	163
现场笔记	164
封闭道路	165
工具	166
挖除边坡的底部	167
拆除路基	167
涵洞	168
桥	169
现场笔记	169
堵塞涵洞	171

第 5 章 车辆与重型设备	177
让各种机动车动弹不动的要点	180
重型设备	182
基本工具包	182
磨料	186
接触到机油滤清器	187
加入机油的地方	190
润滑点	190
磨料的选择	200
现场笔记	200
破坏活动的其他方法	203
现场笔记	207
卡车	208
相关目标	208
安保与重型设备	210
现场笔记	210
割炬	212
现场笔记	213
焚烧机械	215
焚烧的利弊	215
点燃机械	216
给机械作好焚烧的准备	216
获取柴油	217
安保	217
延时点燃	217
船舶	219
飞机	220
直升飞机	220
固定翼飞机	221

遭到皆伐的林地从国家森林的角角落落里涌现出来；高压输电线大摇大摆地穿过沙漠谷地和中西部的农场；测震人员用推土机、重锤震源卡车和炸药给无路区域留下疤痕；标桩及其橙色荧光带警示着天知道是什么的可怕阴谋；公共土地上也到处显出过度放牧的样子，这是工业围攻美国的荒野与开放地带的明证。如爱德华·阿比所言，这看上去像一场侵略，一场来自火星的入侵。

我们非常爱国、热爱家乡，有责任抵抗侵略和保卫地球。本章介绍了某些防卫工具。挽救森林的锤子和钉子、拔起标桩的手套、对付电塔的套筒扳手……等等。

攻击野性自然的收益很小。几个扳手阻挠者通过增加其成本，可以在许多地方制止破坏，在其他地方减缓破坏。要证明即使几次行动也能相当有效，就看看木材产业及其林务局奴才、所雇用的政客为少数几次钉树行动而发出的呼天号地吧。荒野防卫者如果加倍努力，可以挽救大片荒野。

第 3 章 开发活动

破坏轻型飞机	222
对飞机的高级生态性破坏	224
现场笔记	224
认真的扳手阻挠者改装自己的车辆	226
第一部分：电力方面	226
顶灯	226
辅助前灯	226
制动灯关闭器	227
倒车灯	228
线圈关闭系统	229
第二部分：燃油系统	229
水和黄色大机器	233
现场笔记	234
第 6 章 动物保卫	236
陷阱线	238
上哪里去找陷阱和陷阱线	241
典型的陷阱	242
陷阱线破坏活动	247
处理落阱的动物	250
简易套索杆	251
《生态防卫》的豪华套索杆	251
使用套索杆：	253
特殊的释放难题。	255
现场笔记	256
雪中的陷阱线	258
铁丝圈套	262
郊狼毒剂	264
现场笔记	264

切割栅栏	265
在邻近地区	265
正好路过	266
动物企业保护法案	268
第 7 章 五花八门的恶作剧	269
城市的扳手阻挠	272
袭击城市住宅	273
私家车	274
袭击公司办公室	274
“光天化日的大胆袭击”	275
玩弹弓的乐趣	278
现场笔记	278
捣毁公寓大楼	280
现场笔记	281
破坏电脑	282
破坏硬件	283
现场笔记	284
破坏数据记录	286
现场笔记	286
破坏软件	288
给黑客的安保提示	289
现场笔记	290
臭气弹	291
现场笔记	292
臭气手榴弹	293
烟雾弹	296
用烟雾熏他们的眼睛!	296

托利党行列的，和应征大陆军的一样多。在第二次世界大战期间，参与纳粹军队的法国人，和加入著名的法国地下组织的一样多。多数公众在相冲突的势力之间摇摆，不置可否。

最后，扳手阻挠者的行动一定会提高更“理智的”反对派的身价和谈判地位。没尝过真正激进的行动主义的滋味，资方才以为主流环境主义者是激进的。突然之间，塞拉俱乐部（Sierra Club）和其他衣冠楚楚的生态官僚们的劝诱推销，就变得更加有吸引力，更加值得认真协商了。这些温和的环境主义者为了维护自身形象，必定会谴责扳手阻挠，但扳手阻挠为他们那条道路带来了信任，他们应当充分利用这种信任。

至于其他类型的行动主义：罢工纠察和静坐抗议很快就丧失新闻价值；联合抵制影响不到初级产品行业，因为资源开采企业并不直接在消费市场中销售产品；甚至连投书活动和游说人士也在节节败退，因为成本高昂的电视广告使竞选资金掌握在富有的产业工会和劳工联盟的政治行动委员会手中（建立政治行动委员会是为了让竞选“改革”法名存实亡）。

在这些绝望的时刻，很难一边亲近地球，一边又对她的未来感到乐观。在关心地球的人们的头脑中，在敢于行动的少数人心中，仍留有希望。

包括停工在内的多项成本。由于许多企业靠拮据的预算或贷款在经营，故生产的损失，即使是暂时的，也会变得代价高昂。付出的贷款利息增加，待岗工人的工资必须支付，而产品的买主则由于截止交付期限已过而变得不耐烦。声誉和其他因素一样，都影响着信贷；所以，银行、金融公司、设备生产商（它们常常为买主提供赊销）和保险公司（它们现在给一切东西融资）意识到，一些在至关重要的野地里干活的经营者的经营者更加容易拖欠还款，这时想象一下对四者造成的寒蝉效应吧。

生产调度对于财务计划非常关键，为此大多数企业有各种应急预案，以尽量减少机械故障、恶劣天气等因素的影响。企业可能会预期，在某个季节伐木的时候平均因天气耽误两周。或者万一设备发生严重故障，企业可能会计划好租借更多的设备。生态性破坏者反复的袭击会耗尽应急储备，并减少最终的利润。

某些生态性破坏的损失由保险公司出钱理赔。如果一再发生损失，承保方将提高免赔额，从而迫使经营者承担更多自付费用。承保方也将时常增加保费，督促经营者提高安保费用，甚至还会取消保险项目。当然，经营者的贷方非常看重保险公司对经营者的评价。

安保费用中，增加的付款包括保安、看门狗服务、防护围栏与照明，以及日常的防护措施，例如把所有重型设备运到一个安全场所（导致运营成本上涨和浪费劳动时间）。重型设备特别容易受到破坏，而且停工时间的成本往往超过每小时 50 美元。把仓库、工厂和办公室等城市里的目标纳入生态性破坏的范围，也能够增加安保开支。

另外，如果小型配套公司害怕针对所转包的公司的扳手阻挠影响自身，它们可能犹豫是否要做生意，或者担心自己同样变成目标而增加补偿费用。

最终，必须使整个产业及其资助者明白，在事实上的荒野地区内开展业务，会面临更高的风险与更高的成本。对扳手阻挠的新闻报道损害了企业形象，从而能够让这点深入人心，并警示公众。有人指责说扳手阻挠引发舆论反对，这说法源于没有透彻地理解宣传和了解历史。对宣传活动与新闻媒体的科学研究表明，绝大多数公众只含糊地记得新闻的要点。细节会迅速从记忆中褪去。人们记住的唯有“反对伐木”之类的基本观念。历史告诉我们，直接行动所引起的赞成和反对一样多。美国独立战争的时候，殖民地居民加入

如何使用烟雾弹	296
信息来源:	297
烟雾装置来源:	298
现场笔记	298
让锁卡住	299
现场笔记	300
制止非法活动	301
归还垃圾	302
现场笔记	303
山地自行车	304
入门	304
山地自行车的优势	304
山地自行车的劣势	305
安保	305
编者按	306
现场笔记	307
第 8 章 宣传活动	308
高级的广告牌宣传活动	310
选定目标	312
安全问题	312
砍倒广告牌	314
金属柱子	316
其他目标	316
链锯	317
现场笔记	317
毁坏广告牌	320
现场笔记	321

涂改广告牌	323
现场笔记	324
焚烧广告牌	326
现场笔记	327
脱漆剂	328
现场笔记	329
蚀刻膏	329
海报和“无声鼓动者”	330
海报	330
现场笔记	330
标志	331
“无声鼓动者”	331
现场笔记	333
纠正林务局的标志牌	334
现场笔记	334
喷漆标语	336
现场笔记	338
镂空模板	340
切割	340
运送	341
喷漆	341
现场笔记	342
第9章 安保	343
基本的安保	346
选定目标	346
现场笔记	348

在牲畜入侵的蹄子下，甚至连野生动物也去抵抗牲畜破坏其家园。似乎在故意攻击牛羊的许多所谓“叛徒”狼，是其族群最后幸存下来的成员，看到过狼群同伴落入陷阱和惨遭杀害。亚利桑那州的“阿吉拉狼”（“阿吉拉”是西班牙语 *aguila*，意为“鹰”）在一夜之间就杀了多达 65 只羊。在科罗拉多州米克附近，“破烂挖掘狼”（Rags the Digger）会挖出陷阱而不跌进去，从而毁掉陷阱线。这些复仇的狼中有许多自己就是陷阱的受害者，被人们起了“瘸子”、“两趾”、“三趾”、“木头假肢”和“老左撇子”之类的名字。

整个社会会集结其资源，来杀死最后一只狼。“哈定县三趾狼”在袭击南达科他州牲畜的 13 年内，逃脱了超过 150 个人的毒手。近的像 1920 年，一个设陷阱的人为了杀死著名的“卡斯特狼”（Custer Wolf），干了八个月。一只叫做“老三趾”的叛徒狼出没于科罗拉多州特立尼达市东部，是被杀死在巴特勒牧场的 32 只狼的最后一只。这只孑然一身的狼和牧场主的一只柯利牧羊犬交上了朋友，牧场主为了使牧羊犬远离狼，就把他囚禁在养鸡场里。一天晚上，他们从篱笆相对的两侧开挖，一起获得了自由。这只牧羊犬再也没有回家，几周后被毒饵杀死。此后不久，老三趾和她的一窝狼-牧羊犬小仔被人发现，全部遇害。

在大部分土地上，狼消失了，带刺铁丝网统治着，土著人丧失了神圣的土地，而我们也多半是源于欧洲燃煤锅炉的工业文化的奴隶。抵抗，既有合法的也有违法的，此起彼伏，有赢有输，依然比苹果馅饼更“有美国味”。而在某个地方，在不断延伸的路面的边缘之外，传说有独居的狼和灰熊，有躲避传教士的“传统人士”，有只知道自由的野地，还有一小群一小群怒目而视且坚决不屈的扳手阻挠者。在这些里面，有没有哪个是有未来的呢？或者问得更确切些，破坏行动真的能够影响结局吗？历史证明了，抵抗可以起作用，所以让我们简要地考察一下，这何以可能。

大多数生意，无论大小，其经营产生的利润率都相对微薄，占总销售额的百分比往往是个位数。这微薄的利润易受外部干扰所左右，例如消费者成功的抵制会减少销售收入。一场坚决的扳手阻挠活动把运营成本增加到使利润减少的程度，而对另一端发生作用。随机的破坏行动孤掌难鸣，可如果谨慎地重复进行，一次又一次地击打弱点，扳手阻挠能够迫使开发公司强化安保并产生相应的开支。对于受到的破坏，例如润滑油中的研磨料，维修起来会产生

高义务，却并不是最崇高的义务。”他进一步写道，“因为死板地拘泥于成文法而失去我们的国家，也就失去了法律本身。”

十九世纪，正是持久而坚决的抗争才推翻了奴隶制度，而抗争实质上就是在违法和破坏财产。奴隶们利用怠工和装病来损害棉花生产。为了防止故意踩踏农作物和毁坏工具，需要花代价去监督。晚上，棉花地、谷仓和轧棉机被烧毁。逃亡的奴隶与贫穷的白人、遭驱逐的印第安人一道组成了游击队，对种植园发动突袭。

白人废奴主义者鼓励逃亡者并通过“地下铁路”将其运往安全处，对于那些仅仅把奴隶看作另一种可开发资源的人来说，连白人废奴主义者的工作也是在破坏其私人财物。与从前的英国殖民政府一样，头脑迟钝的美国政府人士没有理会变化的时代，就需要另一场战争来解决这些问题。

至于西部，对圣地的入侵极少受到美国土著部落的欢迎。勘测标志和电报线杆是他们乐于破坏的脆弱目标。印第安人袭击铁路的方式或是拆下铁轨的螺栓，或是给层叠的枕木搭障碍物，把刚切下来的电报线绑在铁轨上。

甚至连和平的霍皮人也未能幸免于工业社会的干涉。1891年有一项计划，要把霍皮人迁出台地顶上的聚居村，搬到一块块独门独户的私人土地上。勘测标志遭毁坏后，派出了政府军去逮捕带头做这事的人。手持弓箭的霍皮人勇士组成了路障，主管的骑兵军官就引诱他们派一个代表出来谈判。骑兵把印第安人抓起来作为人体盾牌，向前行进。骑兵占据了村庄，多个土著人进了一趟监狱，他们的宗教领袖首当其冲。

在西部的其他地方，19世纪80年代引进了带刺铁丝网，这时养牛人企图独占从前的公共草地。篱笆切割战随之打响，小牧场主和小农场主结成了秘密社团，取名为“猫头鹰”、“野猪”和“蓝魔”等。在打着暗语的夜间会议上，他们的侦探交流关于新围的篱笆的信息。有时候，被毁坏的篱笆上贴有标记，警告不要重建。单单得克萨斯州切割的篱笆，估计就价值两三千万美元。切割非法篱笆成了比建造非法篱笆更重的罪，这是政府典型的反应。

类似地，在新墨西哥州，西班牙裔社区的多个突击小队自称为“白帽”（西班牙语：Gorras Blancas），通过切割篱笆来抵抗英裔美国人的大型畜牧公司接管社区公有的拨赠土地。

计划	348
团队	349
现场笔记	351
突入	351
撤退	352
夜间行动	353
现场笔记	354
作战行动	355
方向和距离	355
备用的集合区域	355
无声的通讯	356
安保的规则	357
处置证据	361
不留证据	363
书面记录	365
避免被捕	366
现场笔记	367
伪装	369
反光	369
鞋类	369
现场笔记	370
衣服	371
手套	373
现场笔记	373
帽子	374
车辆的伪装	374
现场笔记	375
现场笔记——一般的伪装	376

这个行当的工具	377
五金器具	378
扳手阻挠者的腰包	379
杂项	381
无线电和通讯设备	383
无线电的类型	383
练习和使用	386
现场笔记	387
无线电指纹	387
军用剩余无线电	387
警用波段无线电	388
现场笔记	392
关于无线电的附加注释	392
独特的民用波段频道	394
手机	396
夜晚的眼睛	397
手电筒	397
标准的光学镜片	397
红外单筒望远镜	398
微光夜视镜	398
热像仪	400
防止夜视监视	401
仿生耳	401
追踪	403
现场笔记	407
汽车露营	408
现场笔记	411
日常事务	412
心理调节	415

T. O. 海伦巴赫



在一个爆炸、枪击和大规模杀伤行动引发国际紧张局势的时代里，“恐怖主义”一词必定是个抢眼的新闻标题，任何人也会给其政治对手贴上这个简单化的标签。早在 1986 年，蒙大拿州的民主党众议员帕特·威廉斯就用媒体的这个头号流行用语来谴责“地球优先！”（Earth First!），宣布拒绝考虑“地球优先！”的任何一项荒野提案，而钉树仍继续着。

另一个公职人员，马萨诸塞湾省殖民地总督托马斯·哈钦森也曾有同样的道德义愤感。愤慨的总督拒绝与激进的殖民地居民谈判，把公共与私人财产受到的多次袭击同这些人联想到一起。叛乱者袭击了他家，又捣毁了附属海事法庭副书记员和海关关长的办公室，打碎窗户并烧掉资料。由于哈钦森充耳不闻，人们让他领教了港口满是茶叶的后果，史称“波士顿倾茶事件”。这毁掉了超过十万美元（按现值计价）的私人财产，可祸不单行，人们在三个月后又一次成功地在夜间突袭码头上的一艘茶船。在马萨诸塞湾省的其他地方，公民们弄沉载砖的驳船，掀翻辘重车，烧掉打算给英军士兵当垫褥用的干草，对英国构筑防御工事开展了扳手阻挠。

对于缔造美利坚合众国的这些男男女女，昔日的托利党人就差给他们贴上“恐怖主义”的标签了。托马斯·杰斐逊就属于这些建国的激进分子，他警告说“严格遵守成文法无疑是好公民的一项崇

第 2 章 扳手阻挠的未来

监控	418
反窃听设备	418
电子监听器	419
FBI 升级窃听方法	420
林人	421
进入森林立地	422
尾随汽车	423
缉毒	423
反情报	424
高级的侦查手段	426
DNA “指纹识别”	426
现场笔记	426
紫外示踪	427
高级的指纹识别技术	429
最先进的视频监控	429
电话监听	430
现场笔记	431
警方的卧底行动	433
卧底的渗透分子	434
进入卧底状态	435
卧底策略	436
私人的卧底行动	439
秘密线人	440
抵御卧底活动	441
双重间谍	442
揭穿卧底探员	443
对于疑似渗透分子的背景核查	447
对抗安保	450
锁	450
现场笔记	452
密码锁	452

栅栏	453
现场笔记	454
照明	454
闭路电视摄像头	454
警报器	455
现场笔记	455
保安	457
现场笔记	458
看门狗	458
如果遭到看门狗攻击	463
现场笔记	464
追逐和逃脱	465
车辆追逐	465
现场笔记	467
自卫	467
越野逃脱	469
搜查	470
现场笔记	472
逮捕	475
如果你被捕了	475
现场笔记	476
媒体关系	478
公告	479
现场笔记	481
高级的公告发送	482
现场笔记	484
土地管理局对于生态性破坏信函的处置步骤	484
电话联系	485
高级的电话联系	486
个人采访	487

附言（1993年）

初版（1985年）和修订版（1990年）之后几年发生的事件突显了上述主旨：

- 1990年以来提出的荒野法律，像臭名昭著的《1992年蒙大拿州国家森林管理法》（Montana National Forest Management Act of 1992），以“石头和冰”为重点，而忽视至关重要的栖息地；
- 最高法院严格限制了资源保护者对联邦政府的“起诉权”；
- 林务局试图彻底废除其申诉程序，因为森林防卫者借此来拖延无路区域里的木材销售和道路修建；
- 资源开采企业正在准备对《濒危物种法》（Endangered Species Act）开展大规模攻击；
- 实力派议员在木材行业的鼓励和某些资源保护团体的默许下，暗中通过法律的“附加条款”，让无路区域里的木材销售的合法性免于受到质疑……

例子不胜枚举。

虽然草根资源保护者通过公开抗议，让针对法定诉讼程序的这些袭击有一部分遭到挫败，但是公共土地里最后的野地却面临前所未有的进攻。工业社会对北美洲（以及世界）富饶生态环境的最终扫荡行动现今正在进行。可……只有当我们肯束手就擒时，才会束手就擒。

扳手阻挠者尽管是非暴力的，却是斗士。他们使自己面临可能发生的逮捕或伤害。这不是件随便或轻率的事情。他们对此没有私心杂念。他们牢记，自己所从事的行为是一切行为中最道德的：保护生命，保卫地球。

基于以上原则的运动，能够比任何国会法案更严格地保护数百万英亩的荒野，能够比一队狩猎监督官更好地确保灰熊等各种受到威胁的生命繁衍生息，而且能够使得工业文明撤离大片森林、高山、沙漠、草原、海滨、沼泽、苔原和植林地，这些地方更适合于维持当地的多样性，而不是为过度消费的、技术化的人类社会生产原材料。

如果伐木公司知道木材货被扎过钉子，就不会去承包这批木材了。如果森林监管员知道一条道路将不断遭到破坏，就不会试图修建这条路了。如果测震人员知道他们在一个地区将时常受到骚扰，就不会去那儿了。如果越野车主知道他们的轮胎将在荒无人烟的地方瘪掉，就不会在这样的地方开车了。

约翰·缪尔说，如果人兽之间开战，他会站在熊的一边。那一天到来了。

照片	487
现场笔记	488
通用的安保现场笔记	489
尾声 海洋的扳手阻挠	496
弄沉捕鲸船	499
海洋生态技工	500
国际机舱色码	501
工具	502
工具列表	502
可选的设备	503
间接破坏技术	512
渗透	513
撞船	514
破坏流网	515
在公海与海军部队交战	516
阻止登船的措施	517
生态海军	518
姓名译名表	519

进行微妙的政治谈判时，扳手阻挠同样可能不妥。当然，这条规则也有例外。地球的斗士总是会问，扳手阻挠将有助于还是有碍于保护这个地方？

扳手阻挠是广泛的

扳手阻挠是遍布美国的运动。从缅因州到夏威夷州，政府机构和荒野抢劫犯都明白，他们对自然多样性的破坏可能会受到抵抗。全国性的扳手阻挠将加快企业从荒野地区全面撤退的速度。

扳手阻挠是多样的

各式各样的人，在各式各样的情况下，都可以去当扳手阻挠者。有些人挑选了一大片野性国土，在自己的头脑中宣布它为荒野，并抵抗对它的一切侵扰。另一些人则专攻多地的伐木或越野车。某些扳手阻挠者可以针对一个具体的项目，比如大型输电线、在建道路或石油作业。有些人在其后院行动，而另一些人则潜伏家中，谋划在一千英里以外开展生态性破坏。有些人是独行侠，而另一些人则结成小组来行动。连共和党人也去扳手阻挠的。

扳手阻挠是有趣的

尽管扳手阻挠是严肃的，并有潜在的危险，但它同样是件趣事。夜晚蹑手蹑足地到处抵抗那些“从休斯敦、东京、华盛顿和五角大楼来的外部势力”，会因此有一股兴奋、成就感和无与伦比的同志情谊。正如爱德华·阿比说的：“享受吧，伙计们，去享受吧。”

扳手阻挠不是革命性的

扳手阻挠者并不旨在推翻任何一种社会、政治或经济制度。扳手阻挠仅仅是对野性的非暴力自卫。它旨在把工业文明挡在自然地区之外，使工业撤离本应是野性的地区。它不是风险较大的工业破坏活动。一般避免炸药、枪支等危险工具；这些工具会引来执法机构的更多检查，招致压制并失去公众支持。

扳手阻挠是简单的

尽可能使用最简单的工具。采用最安全的策略。通常要避免开展复杂的突袭行动。为了制止破坏荒野，最有效的手段往往就是最简单的手段。有的时候，需要更加周密复杂的行动。但扳手阻挠者会问，这一行动最简单的方法是什么？

扳手阻挠是深思熟虑且合乎伦理的

扳手阻挠者清楚地意识到所作所为的严重性。他们深思熟虑后才去采取这样郑重的措施。他们是考虑周到的，不是漫不经心的。

的，而且——最重要的是——有效的，能阻止伐木、筑路、过度放牧、勘探油气、采矿、造坝、建设输电线、驾驶越野车、布陷阱、开发滑雪场地等形式的破坏荒野的活动，还有癌细胞似的城市蔓延。

但要想成功，扳手阻挠必须讲究战略，必须考虑周到，必须小心谨慎。这样一种抵抗活动遵守下列原则：

扳手阻挠是非暴力的

扳手阻挠是对于破坏自然多样性和荒野的行为的非暴力抵抗。其目标从不是人类或其他生命形式，而是正在消灭生命的无生命的机器和工具。永远要小心，尽可能减少对人们，包括对扳手阻挠者自身的威胁。

扳手阻挠是无组织的

扳手阻挠不应当有集中的指挥或组织。任何类型的网络会招致渗透、密探内奸和压制。它真的是个人行动。因此，扳手阻挠者之间的交流是困难而危险的。通过这本书及其今后的版本来匿名讨论，似乎是改进技术、安保措施和策略的最安全的交流途径。

扳手阻挠是个体化的

扳手阻挠由个人，或者成员已相识多年的极小团体进行。在这样的团体中，信任与良好的工作关系是必不可少的。参与的人越多，渗透或失言的危险就越大。扳手阻挠者避免与并未结识很久的人，不能守口如瓶的人，有浮夸或暴力想法的人（可能是警方的探员或危险的疯子）合作。

扳手阻挠是有目标的

生态防卫者会挑选目标。盲目的、随心所欲的故意破坏会适得其反，而且不合伦理。扳手阻挠者知道，偶然碰到哪件伐木设备就破坏哪件，是制止不了特定的原木销售活动的。他们设法确保所破坏的伐木设备属于真正的罪魁祸首。他们问自己，破坏荒野的项目最脆弱之处在哪里，他们就去攻击哪里。毫无意义的故意破坏会导致失去公众的同情。

扳手阻挠是适时的

扳手阻挠要讲天时、地利。有时候扳手阻挠也可能会适得其反。遭反对的项目发生非暴力的公民不服从行动（诸如封锁）时，扳手阻挠者通常不应当行动。扳手阻挠也许会把直接行动的问题搅得复杂化，而封锁者则可能被指责为生态性破坏，并面临工作人员或警方的威胁。封锁和扳手阻挠一般不掺和在一起。为保护某一区域而



劫掠土地
美国林务局
牧场主联合会

标准免责声明

本书仅用于娱乐目的。参与本书制作的任何人（编者、供稿人、画家、出版社、分销商、零售商或任何人）都不鼓励任何人去做本书所述的任何非法的傻事。

本书献给
爱德华·阿比（1927-1989）
好扳手先生 约翰·扎利特（1954-1986）
疯狂工程师 比尔·特克（1953-1992）

荒野不需要辩护词，
只需要更多的守护者。

计的道路会把未开发区域一劈为二，而其策划的木材销售业务会在无路区域的中心进行，从而将彻底破坏更大区域的生物完整性。大块的无路区域对于保持自然多样性非常关键，却很快将不复存在。依赖原生林和大片荒野地区的物种将被推向灭绝的边缘。

“土地管理局荒野考察”（BLM Wilderness Review）的面积缩减过程与此类似。在考察开始时的六千万英亩中，被标明为荒野的大概不超过九百万英亩。建议实施保护的地区，又是景色更秀丽，但生物并不丰富的地区。

国会于 1990 年前通过立法，为大多数州明确了“国家森林荒野”的最小面积（通常只比可怜的第二次 RARE 建议面积稍大些，且其重点是“石头和冰”，而不是至关重要的森林地区）。在接下来的几年里，可能将针对其余各州（蒙大拿州与爱达荷州）的“国家森林荒野”、针对“土地管理局荒野”制定类似的鸡毛蒜皮的法律。其他的无路区域将不予考虑。“国家森林管理计划”（National Forest Management Plans）将要实施，其侧重点是工业化的伐木、放牧、矿产与能源开发、筑路，以及机动车化的娱乐。保护这数百万英亩野性国土的常规手段，多半将偃旗息鼓。为保护它们所作的司法上诉和行政申诉将终止。国会解决掉这个棘手的问题之后，将立刻对增加荒野的请求充耳不闻。资源保护团体保护濒危野地的政治游说将失效。而在五年内，锯子、推土机和钻机将蹂躏大部分未受保护的地方。荒野之战将终结。也许美国 3% 的荒野将或多或少得到保护，而其余荒野将处于渔猎开放季。除非……

破坏无路区域的许多方案在经济上盈利甚微。例如，林务局的一些职员说，在现在的无路区域中，建设一条 3.5 万英里长的廉价道路将耗费超过 30 亿美元，而道路所通往的木材的价值则不满 5 亿美元。对于林务局、土地管理局、木材公司、石油公司、采矿公司和其他公司来说，在最后的这些荒野地区里搜刮出“资源”的代价颇高。开发野地所必需的道路基础设施，其运维费用高昂。如果一场非常广泛的、无组织的、有战略意义的抵抗运动遍及全国，那么修理、骚扰、延期和停工的代价就可能高得让官僚和剥削者无法接受。

无论男女，无论个人还是小组，是时候为保卫野性而英勇行动了，是时候把扳手伸进正破坏着自然多样性的机器齿轮里了。这种有战略意义的扳手阻挠尽管非法，却可以是安全的、简单的、有趣

俄勒冈州的古老森林则荡然无存了。热带的猫在西南边陲遭射杀和毒死。佛罗里达州亚热带的伊甸园摇身一变，成了旅馆和柑橘园。家养的牛把草吃得光秃秃的，还让西部的草原共同体彻底变了样，取代了加拿大马鹿、驼鹿、大角羊和叉角羚，并导致灰熊、狼、美洲狮和其他“有害动物”实质上灭绝了。水坝阻塞了北美洲的大部分河流与溪水。

即便如此，野性与自然多样性仍然存在。有零星几处未放牧过的草原，有一段段自由流淌的河，有千年森林，有东部的植林地复生为森林并收回了过去的道路，有灰熊、狼、狮、貂熊、大角羊和驼鹿漫步于边远地区；有数百平方英里从未见识过轮胎的印痕、钻头的啃咬、推土机的冲闯、锯条的切割、汽油的气味。

就是这些地方，连接起北美洲，容纳了生命的遗传信息，表现出一场疯狂之中的清醒。

1979年1月，林务局发布了第二次 RARE 的结果：在国家森林的 0.80 亿英亩未开发土地中，只建议对 0.15 亿英亩实施保护，不开展伐木、筑路及其他开发活动。例如“大树之州”俄勒冈州，在 450 万英亩未砍伐的无路林地中，只建议对 37 万英亩实施荒野保护。在全国范围内选定要保护的区域里，大部分是太高、太干、太冷、太险而无法为伐木业者、矿主和牧场主提供很多“资源”的区域。大多数无路的原生林分配给了锯木厂。落基山脉北支重要的灰熊栖息地扔给了石油企业和伐木业者。狂热的越野车手和畜牧业的地主乡绅赢得了西南部和盆地。

在 20 世纪 80 年代初期，林务局制订出“未选定无路区域开发活动”（Development Activities in Roadless Non-selected，以下缩写为“DARN”）名录，概述了无路区域内的具体项目。DARN 的含意令人难以置信。该名录表明，美国林务局的领导层自觉地、故意地坐下来问自己：“怎样才能避免资源保护者及其该死的荒野计划折磨我们呢？怎样才能确保我们永远都不必再做一次 RARE 呢？”他们的解决办法非常简单：消除无路区域。DARN 最早的版本是，在国家森林的第二次 RARE 区域里，规划于 1987 年之前把 9 千英里用于道路修建、150 万英亩用于木材采伐、700 万英亩用于油气田租赁。林务局最近的数字远远比这个更加令人不安：林务局计划新建道路超过 50 万英里，其中将有多达 10 万英里位于无路区域！在大多数情况下，受损面积将比所声明的大得多，因为其设



RAID AT COMB WASH
by Roger Candee

*Wilderness needs no defense,
only more defenders.*

卡姆沃什谷的袭击
罗杰·坎迪 绘

第三版序

查的无路区域有大面积已被屠杀了)。它们是工业化征服过后残存的自然多样性遗迹，属于地球上各大洲里面最美丽、最多样和最丰饶的洲：北美洲。即“海龟岛”（Turtle Island）。

仅仅 150 年前，大平原还是随风起伏的茫茫草海，从墨西哥的奇瓦瓦沙漠延伸至加拿大的北方森林，从欧扎克山脉的栎树-山胡桃树森林延伸至落基山脉。平原遍布着野牛——在季节性迁徙时，估计有六千万头毛茸茸的大野兽穿过草海。这更新世的景观里也充斥着成批的叉角羚和加拿大马鹿。庞大的牛、羊、鹿群后面则跟着狼群和众多灰熊。

1830 年，约翰·詹姆斯·奥杜邦在俄亥俄河的岸上坐了三天，当时单单一队旅鸽就黑压压地把这边地平线到那边地平线的天空都遮住了。他估计，那一队中有几十亿只旅鸽。据说，东部的落叶林是那样茂密，松鼠能从大西洋沿岸到达密西西比河而不碰触地面。

刘易斯与克拉克远征的时候，估计有 10 万只灰熊漫步在如今美国的西半边。到处都是狼的嚎叫。加州秃鹫在太平洋海岸到大平原的天空中飞翔。鲑鱼和鳟鱼在河流里繁衍生息。虎猫、美洲豹和细腰猫在得克萨斯州的灌木丛以及西南部的山脉与台地踱步潜行。大角羊游荡于落基山脉、大盆地、西南部和太平洋沿岸的山地。象牙喙啄木鸟和卡罗莱纳长尾鹦鹉遍布于南方腹地雾气氤氲的森林。这片土地是有生气的。

在密西西比河以东，巨大的美国鹅掌楸、美洲栗木、栎树、山胡桃树等树木构成了世界上最多样化的温带落叶林。在新英格兰，白松生长的高度堪比西部大人国般的针叶树。在太平洋海岸，红木、铁杉、花旗松、云杉、雪松、冷杉和松树构成了地球上最壮观的森林。

在几代人的时间里，我们就毁掉了天堂。高草草原变成了一家玉米工厂，野生动物在那里就指外来的野鸡。矮草草原是一块块用篱笆精心围起来的奶牛牧场和小麦田。旅鸽不复存在；最后一只于 1914 年死在了辛辛那提动物园。东部一望无际的森林是开垦的植林地。那里唯一未开发的落叶林是些数百英亩的小片标本，几无例外。剩下来的灰熊不到一千只。留在野外的最后三只秃鹫被捕捉并关押在洛杉矶动物园里。（此后开始重新引进秃鹫，代价不菲。）除了明尼苏达州北部和蒙大拿州西北部以外，在加拿大和墨西哥边境游荡的狼都是分散的个体。举世无双的红木林剩下来百分之四，而

戴夫·福尔曼



1977年初夏，美国林务局开始对美国的国家森林与国家草原剩余的无路和未开发区域进行为期18个月的清查与评估。在这第二次“无路区域考察与评估”（Roadless Area Review and Evaluation，以下缩写为“RARE”）期间，林务局从国家森林的1.87亿英亩土地中认定了大小五千英亩以上无路区域2686处，总面积达0.66亿英亩。大概有0.15亿英亩的无路区域没有纳入第二次RARE中，其原因或是清查过程草率，或是已经在20世纪70年代初第一次RARE计划之后完成了土地利用规划。总而言之，在1977年，有约0.80亿英亩国家森林保持了相当程度的自然多样性与野性（总面积相当于新墨西哥州的大小，即350英里×350英里的正方形）。

差不多在林务局开始第二次RARE的同时，土地管理局按照《1976年联邦土地规划和管理法》（Federal Land Planning and Management Act of 1976）的要求，对其管理的本土48州1.89亿英亩联邦土地启动了荒野清查。土地管理局在首次清查中，认定了大小五千英亩以上无路区域0.60亿英亩（总面积大概是俄勒冈州的大小，即300英里×300英里的正方形）。

林务局和土地管理局的这些无路区域，连同国家公园与国家纪念区、国家野生动物保护区、现存的荒野地区和某些州级的公共土地一道，代表着美国遗留下来的自然财富（虽然20世纪70年代清

《生态防卫》是一份历史的遗产。有人认为，它是有史以来最具争议的环保书籍；不过更重要的是，在美国出版自由的法律史上，它是一件关键证物。美国宪法第一修正案于1791年获得批准。其中写道：“国会不得制定有关下列事项的法律：……剥夺言论自由或出版自由。”神圣的出版与言论自由使美利坚合众国有别于其他所有国家。没有另一个国家如此小心翼翼地捍卫其公民言说和发表有争议的观点的权利。

几年前澳大利亚禁止进口与销售《生态防卫》时，美国是不可能效仿的——因为有第一修正案。可美国政府却在1987-1989年耗资数百万美元，雇佣一小群联邦调查局（FBI）特工，并诱捕了一些公民，企图禁止出版发行《生态防卫》。那次对言论自由和出版自由的打击与“客籍法和镇压叛乱法”（Alien and Sedition Acts）、帕尔默大搜捕（Palmer Raids）和麦卡锡主义一样，在美国历史上就像化脓的疔疮般刺眼。

我们阿布朱格出版社（Abzug Press）相信，《权利法案》就像一副肌肉，不去锻炼就会萎缩。因此，捍卫美国宪法第一修正案并出版新的《生态防卫：扳手阻挠的野外指南》第三版，是我们爱国的本分。

查禁《生态防卫》并诱捕其合编者戴夫·福尔曼的行径，在别处已有充分报道，此处不再赘述。我们在此也不打算为“扳手阻挠”（monkeywrenching）的实践或其必要性而辩护。在第三版里，爱德华·阿比的《前进！》以及前两章做了辩护。还有爱德华·阿比的小说《扳手阻挠帮》（The Monkey Wrench Gang）与《海杜克活着！》（Hayduke Lives!）、豪伊·沃尔克的《石上荒野》（Wilderness on the Rocks）、克里斯托弗·马内斯的《绿色盛怒》（Green Rage），以及戴夫·福尔曼更详细的《一个生态斗士的自白》（Confessions of an Eco-Warrior），也为扳手阻挠作出了辩护。

然而，我们将在此驳斥关于《生态防卫》的两个不实说法。第一个，人们普遍认为，扳手阻挠的实践由《生态防卫》（或阿比的《扳手阻挠帮》）所开创。事实上，在1985年《生态防卫》首次出版之前，甚至在1975年《扳手阻挠帮》首次出版之前，“生态性破坏”行动（为了生态环境而故意破坏）就已经很普遍了。

第二个不实说法是，戴夫·福尔曼撰写了《生态防卫》。《生态防卫》的第一版由几十个人寄给《地球优先！杂志》（Earth First!

Journal) 的文章和信件汇编而成。第三版则有二十多位主要供稿人与至少一百位其他供稿人。对于作者自己未提供化名的所有文章和重要的现场笔记，我们在第三版里都起了化名。在前两版中，戴夫·福尔曼和比尔·海伍德收集、编辑和整理了稿件。第三版主要基于前两版，所以编者仍署他俩的名字。

然而，第三版有些变化。删去了一些据认为不恰当或适得其反的材料，还删去了错误的信息。补上了许多新信息，其中多数是1987年到1989年间投的稿。聘请一名专业编辑对所有文本进行改写、审稿、整理和其他的清理工作。重新编排了一些先前的材料。

爱德华·阿比与另外两位供稿人约翰·扎利特、比尔·特克在《生态防卫》第一版出版后去世了。第三版献给他们以示追思，也献给他们眼里燃烧的绿色烈火。他们是英雄，是家乡土地的防卫者。

我们感谢其他为《生态防卫》供稿的土地防卫者，尽管他们必须保持匿名。这本书属于他们。

第三版开工时，我们请求戴夫·福尔曼为《生态防卫》如今的读者们提点想法。他答复道：

“你的行动是有战略意义的呢，还是只是含糊不清的叫喊，仅仅在表达愤怒、精神错乱和绝望之情呢？扳手阻挠者必须时常问自己：

- 我的受众是谁？
- 我传递的意思是什么？
- 这能制止破坏吗？
- 有没有合法手段尚未用到？”

当然，《生态防卫》的第三版和前两版一样，都纯属娱乐。谁都不该把它当真。

——马修·莱昂

代表阿布朱格出版社

第1章 有战略意义的扳手阻挠

1984年7月
亚利桑那州奥拉克尔

前进!

爱德华·阿比

如果有个陌生人手执斧头猛劈你家的门，用致命武器威胁你的家人和你自己，然后还随心所欲地洗劫你家，那么他就是在实施犯罪，这在法律和道德上都是公认的犯罪行为。在这样的情形下，户主既有权利也有责任采取一切必要手段保卫自己、家人和财产。这一权利和这一责任得到了人类所有文明社会普遍的认可、辩护甚至赞许。抵御攻击的自卫是一项基本法则，这不但是人类社会的法则，而且是生命本身的法则，不但是人类生命的法则，而且是所有生命的法则。

美国的荒野所剩无几，如今恰恰遭受着同样的侵犯。在这本出色的必备书籍中，第一章由戴夫·福尔曼概述了侵犯的性质与规模。木材业、采矿业和牛肉业的跨国企业正在用推土机、重型挖掘机、链锯和炸药入侵我们的公共土地——所有美国人的财产，一路闯进我们的森林、山区和牧场，并把他们所能带走的都洗劫一空。这是为了让那些企业部门赚取短期利润，让操控和经营这些土匪企业的、西装革履的歹徒们（哈佛、耶鲁、东京大学等校的工商管理硕士）拿到数百万美元年薪。《时代》、《新闻周刊》和《华尔街日报》当然为之欢呼喝彩，那些软弱无能、本该保护公共土地政府机构对此积极鼓励，而西部各州的卖国政客们（巴比特、德孔西尼、戈德华特、哈奇、加恩、西姆斯、汉森、沃洛普、多梅尼西——仅举数例）一如既往使出浑身解数去帮忙和怂恿，要是发横财的生意，无论是台面上的还是台面下的，他们连自己母亲的坟墓都会出卖，他们在乎什么呢。

美国的代议制民主失灵了。我们的议员不代表那些投他们票的选民，反而代表着少数人，后者资助议员的政治活动，并控制着电视、报纸、广告牌、广播等媒体的喉舌，这些媒体使政治沦为纯属富人的游戏。美国代议制政府代表的是金钱而非人民，因此丧失了我们的拥护和道义支持。除了税款以外我们什么都不欠政府——而政府向我们强征税款时，或威胁没收财产，或威胁投入监狱，或威胁参照某些先例让抗税者一枪毙命。

如此便是现在正攻击着美国荒野的工业巨机器（用刘易斯·芒福德的话）的本质与结构。那片荒野是我们祖先的家园，也是包括人类在内一切生物最初的故土，还是以下这些高贵的存在者目前最后的栖居地：例如灰熊、美洲狮、鹰和秃鹫，驼鹿、加拿大马鹿和叉

角羚，红木、黄松、狐尾松甚至是白杨，以及——是的，为什么不提呢？——溪水、瀑布、河流，丘陵、峡谷、沙漠、山脉的基岩本身。

工业文明是过度拥挤且不断扩张的，其欲壑难填的需求通常让我们把可怜的灰泥小盒、夹合板房间和护墙板公寓作为容身之地，对于我们许多人，也许对于我们大多数人来说，荒野同样是我们的家，甚至远远比这些地方更像是家。而如果荒野是我们真正的家，并且有遭受侵占、掠夺和摧毁的威胁——也的确如此——那么我们就有权利采取一切必要手段，像保卫私人的房间一样保卫这个家。（英国人的家是城堡；美国人的家是心爱的垂钓小溪，心爱的山脉，心爱的荒漠峡谷，心爱的沼泽、林地或上帝所造的湖泊。）

大多数美国人民在每一个可能的场合都表明，他们支持保存荒野的理想；甚至连政客也碍于民意，被迫装模作样支持这一理念；因为政客明白，他们投票反对荒野，就是在投票反对自己连任。无论根据普通法与普世道德，还是根据普遍的信仰，我们都有正当的理由来保卫我们的家，包括私人的家和公共的家。我们是多数派；他们——贪婪而强势的人——是少数派。

如何最有效地保卫我们的荒野之家呢？嗯，这属于战略、战术和技巧问题，正是这本小书的内容。戴夫·福尔曼的那几页简介写得全面、凝练、令人信服，阐释了生态防卫的原则。我想不出能补充什么或删去什么；他恰如其分地说了需要说的话，既不多也不少。

我很高兴能背书支持《生态防卫》的出版。之前从未像此时此刻一样，有如此多人有如此充分的理由如此需要这样一本书。明天太晚，只争朝夕。这本书能方便地装进任何马褡褳、任何鱼篓、任何背包、任何水上漂流弹药箱，以及任何野餐篮子。美国的任何一个好人下次进入树林时，都应该带着这本书，以及锤子和几磅 60 便士的钉子之类。每当你走进被路易斯安那-太平洋公司（Louisiana-Pacific）及其附属子公司——美国林务局判处“链锯大屠杀”之刑的地区，就时不时钉几棵树吧。你不会伤害树木；树木将感激你的保护；而且你有可能挽救森林。我的埃玛婶婶回到西弗吉尼亚州后，多年来热衷于这项令人愉快的运动。她对此推崇备至。这样做有益于树木，有益于树林，有益于地球，也有益于人类的灵魂。把这话宣传出去，并且**继续干吧！**

爱德华·阿比

扳手阻挠者拿走道路工程的标桩和标记带以后，将迅速积攒起很多标桩和标记带，多得不得携带。好主意是带个包，用来放标桩和标记带。扳手阻挠者应当定期离开道路路线绕行一段距离，并以某种不太容易被发现的方式把这些材料处理掉。有人建议焚烧，但这样做费时间，也可能会有安保危险，而且建议无论如何都别焚烧塑料的标记带。更好的方法是掩埋材料。最起码，应该把标桩毁坏，把所有标桩和标记带都藏在原木或石头下。完成对工程的扳手阻挠后要忍住诱惑，别把任何这样的材料带出去。若你被拦下来搜查，标桩和标记带会构成控告的证据。（对于其他重要的安保问题，参见现场笔记。）

建筑工地

任何涉及建筑物的开发活动在施工前都广泛地勘察过。转角、供水管线和污水管线之类的位置很重要，除此以外还有必要取得地基的精确标高，并为污水管线提供恰当的排水系统。出于这些原因，建筑工地上做的勘察工作比大多数道路更精确。扳手阻挠可以严重地妨碍大型建设工程。

建筑工地勘察的基本原则与道路勘察相同，你会在任何大型建设工程周围找到许多轴心和大头钉、钉子和标桩。在建筑工地周围主要要牢记的事情是，一切有重要意义的点几乎肯定都用到参照点，即 RP。这是因为，实际的施工一旦开始，所有标明重要位置的轴心、钉子等等就在建筑物的挖掘期间被拆掉了，哪怕绝对有必要重新定出所有这些位置。因此，在离建筑工地很远的地方你能找到众多 RP。扳手阻挠工作要做得彻底，需要拆除所有这些 RP，而不仅是拆除实际建设工地上的轴心、标桩之类。

在建筑工地上，标桩上经常会有对其所代表之物的说明，如“供水管线”“建筑物转角”“人行道边缘”，诸如此类。经常使用的是比一般规格更长的标桩。这种标桩叫做“条板”，也许有 2 英尺或 3 英尺长。条板还经常用于立道路的边坡桩。

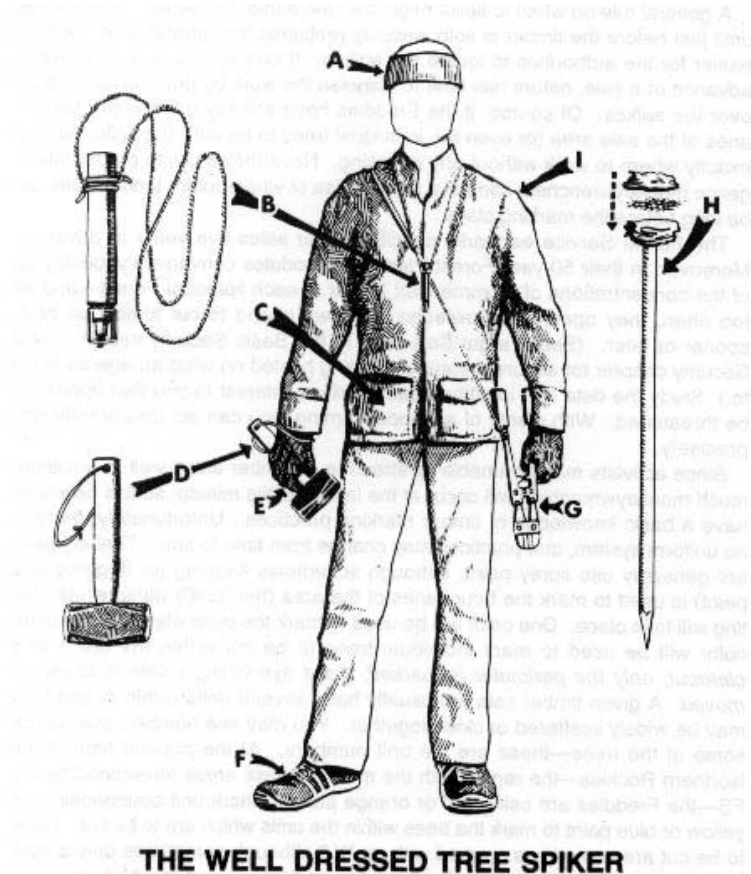

THE WELL DRESSED TREE SPIKER

- | | |
|---|--|
| <p>A: Concealing headgear (cold weather watch cap shown); B: Felt-tip pen;
C: Pockets with flaps; D: Hammer with lanyard to free hand for using cutters;
E: Cheap cloth gloves; F: Running shoes;</p> | <p>G: 14- to 18-inch bolt cutters (carried from cord sling); H: Spike nail with reinforced silicon silencer; I: Lightweight jacket in forest colors.</p> |
|---|--|

穿戴齐全的钉树者

- A: 隐蔽的帽子（图为天气寒冷时戴的绒线帽）；B: 毡尖记号笔；
C: 带封盖的口袋；D: 带挂绳的锤子，以便腾出手来用断线钳；
E: 便宜的布手套；F: 跑鞋；
G: 14 到 18 英寸长的断线钳（佩在吊绳上）；H: 加过消声硅胶的钉子；I: 森林色的轻薄外套。

要被清除。某一项木材销售业务中通常有几个单元，单元既可以分得很散，也可以挨得很近。你可以看到某些树上涂画的数——这些是单元编号。目前在落基山脉北支——受到林务局威胁的无路区域在这里数量最多——林务官正在用红色或橙色的油漆标记单元的周界，用黄色或蓝色的油漆标记单元内要砍伐的树。要砍伐的树有时标记着“X”，但有时只是水平地涂一道油漆。可是要注意，在木材销售业务中，如果待砍伐的是大多数但并非全部的树，那么涂上油漆的可能是要留下的树。由于标记惯例千差万别，你应当了解在你的区域里所用的标记方式。

国家森林提前数年列出木材销售清单。有些国家森林甚至指出木材销售地是否在无路区域里，以及是哪个无路区域。提前几年对所计划的木材销售完成钉树，是最安全也最有效的。理想的钉树应当发生在修建道路之前，甚至在进行勘查测量之前。这种事先的钉树应当告知预期的木材买主和林务局，但别通报给媒体。在木材销售区域里存在钉过的树，会降低此类销售业务的商业价值，并让潜在的投标人望而却步。虽然林务局习惯于贱卖木材，让美国纳税人受损，但是识别并拔去钉子的成本，可以使这笔销售业务昂贵得连林务局也会放弃。

在预定的销售时间之前许多年钉树，有几个优点。在勘查测量、道路修建、准备环境影响评价等方面投入的资金很少；所以管理机构继续推进木材销售的动力更小。在钉树多年后，林务官更难找出钉过的树，而且在缺乏道路难以进入此地的情况下，他们就更不可能去搜寻钉子了。木材买主没有为该地区投入过资源，而这笔生意有风险、也许很昂贵，根本不去投标承包对他们来说可能更容易。扳手阻挠者被遇见的可能性同样较小。仅仅告知林务局和预期的木材买主，而不告知大众媒体，其优点是，如果由于钉树而悄悄放弃销售或不去投标，那么不会在众目睽睽之下丢面子。在某些情况下，钉过的树木被销售和砍伐了，林务局和伐木公司都蒙受了可观的经济损失，结果它们看起来似乎没有被广受瞩目的钉树所吓倒。

挠者来说很重要。如果在前两个“PC”或“PI”站，你一个RP都没找到，那么你大概有把握认为都没有RP，但是如果存在RP，那么需要弄走RP，扳手阻挠工作才算做到位了。幸运的是，RP一般也用桩子和标记带作记号，以便勘测员能够再次找到RP。

有时候是用另一种办法做RP的：把轴心与大头钉或钉子放置在离中线一定距离处，测量好距离，再测定从RP指向中线站的罗盘方位。这种方法不如前一种方法准确，在精密的勘察中也不太可能使用。在树林地带里的简易勘察中，RP通常最多是两个桩子，钉到与中线相隔很远的树木上。勘测员已知从那两个桩子到站的距离，同时从那两个桩子量出这两个距离，就可以重新定位原来的站。（不需要测量方向。）

就在道路开始实际施工之前，要做一次最终的勘察。最终设计里针对中线凡是有建议更改的地方，都要改掉。更重要的是（至少对于扳手阻挠者来说），还要立下更多桩子。“边坡桩”放置在中线的上方和下方。这种桩子指示了挖的顶部与填的底部，诸如此类。在跨河桥，边坡桩指示了涵洞位置之类。边坡桩一般写有路的宽度、挖的深度等等文字信息。边坡桩更多是服务巡检人员的，而推土机操作手很少看这些信息，开工时就用推土机把边坡桩撞倒。**对道路勘察的扳手阻挠的最佳时间，是在主要的勘察完成之后，但在开始立边坡桩之前。**如果扳手阻挠者等到这一最后阶段才动手的话，他或她要拿走的桩子就多得多，而到那时要阻止修筑道路往往为时已晚。立边坡桩的人员有时只比开推土机的人员早工作几天。

标记带——勘测人员留下许多鲜艳的彩色标记带来标明路径。尽管这种标记带也许有悖美感，但它的确使扳手阻挠者更易于找出所有的标桩、轴心和钉子。标记带一般就放置在标桩上（然而有一种趋势是把标记带换成预先着色的标桩——红色或橙色是最常见的颜色）。轴心不被标记，因为轴心通常敲得与地面齐平，但是在把钉子打进地面前，会绕着钉帽系上一条标记带。另外，标记带一般悬挂于标桩上方的树枝处（在林区）。于是，标记带一般显眼地标示出了道路的中线。当边坡桩立好时，一般额外放置两列标记带（一列在中线的上方，一列在下方）。这种标记带圈定了将在推土机来之前砍伐树木的地域。除了拨出一切标桩、钉子和轴心之外，仔细的扳手阻挠者还应当去除一切标记带。勘测员越是难以重新定位道路的路线，重新勘察就将越费钱费时。

树林里的“6200”站横穿了勘察线，你很可能离起点约一英里（假定第一个站是“1000”）。当然，你只有通过调查才会知道，标桩在相反方向延伸多远——除非你有该工程的某些“内部”信息。

每个标桩上面除了一个编号之外，大概还会写有一个或一串字母。这些字母也许是代表“切线点”的“PT”或“POT”，或者代表“曲线点”的“PC”或“POC”。切线点就是中线直线区段沿途的站，而曲线点则是中线的曲线区段开始或结束的站。在低等级的集材道路上，林务官一般使用更简单的名称：直线上的站标上“P”，代表“点”，而转弯开始或结束的站标上“PI”，代表“交叉点”。这对扳手阻挠者的重要性在于，道路改变方向的“PC”或“PI”站比直线上的站更关键。对于“PC”、“POC”和“PI”站，勘测人员除了一如既往地记录截面之外，还记录转弯的角度与方向。对于低等级的道路，这是用手持罗盘或刻度罗盘来完成的；在更复杂的道路上，这是用经纬仪或与相同功能的电子仪器来完成的。因为如果PC或PI站“遗失”，那么可能就不得不做大量工作去进行更换，所以这些站常常有特别的“参照点”，若原来的轴心和/或标桩被拆除或因其他原因消失了，“参照点”是定位这些站的备选方式。

参照点（即一般所称的“RP”）不是扳手阻挠者催生的产物，然而在故意拆除标桩成为大众化消遣的区域里，其使用确实变得更普遍了。勘测人员的标桩、轴心及其他记号经常以完全“无辜”的方式消失。例如，若道路没有立即去修筑，则大自然的破坏就开始造成损失。标桩迅速受到侵蚀，标记带褪色并最终分解，一些森林动物也啃咬标桩，加速了这一过程。使用RP的另一个原因是，当建筑工人抵达现场后，他们常常在标桩仍有用处的时候不小心撞倒标桩。

RP可能有若干放置的方式。或许最简易也最常见的方式是把轴心与大头钉放在离站（记住，大概会是“PC”、“POC”或“PI”站）一定距离处。轴心与大头钉将放置在路边。在极硬的地里，大概会用钉子代替轴心与大头钉。距离会有所不同，尽管距离与显眼程度有很大关系，但远的可能有50英尺。接着第二套轴心与大头钉（或钉子）将放置在比第一套距离还远若干英尺的地方，站位于这两套RP相连而成的切线（直线）的延长线上。这样，如果原来的站消失了，通过把两个RP连成线并测量距离，就有可能重新设置站。拿走标桩时要仔细查看有没有RP，这点对于未来的扳手阻

基本的钉树技术

基本的钉树行动需要大锤子和大钉子。用普通的木匠锤是难以把大钉子敲打进树里的。最好用的一种锤子是“单手锤”（单手拿的长柄锻锤），锤头重2.5或3磅。钉子要大，但别特别大；钉子越大，击打所需的时间和力气就越多。60美分的钉子尺寸合适。这大约有6.25英寸长，是大多数建材用品商店里容易买到的最大的“常用”钉子。更大的钉子（称为大钉）按英寸数的大小来卖。尽管大钉适用于非常巨大的树，但在大多数情况下应该不需要。

基本的钉树用具箱大概要加上另一个工具：一把有力的小断线钳，要足以把钉帽剪掉。加上这个工具的原因是，在某些情况下，林务官派了工作人员到树林里去，尽可能（用金属探测器）定位钉子，并（用撬棍）去除钉子。（在差不多把钉子整个都打进树里后）剪掉钉帽，将使林务官的任务更加有趣。把钉子几乎整个都打进树里去。用断线钳剪掉钉帽。然后，把现在无头钉子的剩余部分都打进树里去。记住，林务官去除钉子花费的时间和金钱越多，将被砍伐的树木就越少，被挽救的荒野也就越多。去掉钉帽的重要性，怎么高估都不过分。我们听说了至少一个事例，其中林务局已经定位到一些树木带有这样处理过的钉子，却无法去除钉子。虽然林务官公开宣称他们去除了所有的钉子，但木材销售却悄悄化为泡影了。

既然钉过的树越多，威慑力越强，因此一树一钉应该就够了。为了制止一批大宗木材销售，钉几百棵树也许是个值得一做的目标，但即使是几十棵钉过的树也会有一定的威慑价值。值得注意的是，在加拿大不列颠哥伦比亚省的米尔斯岛上，反对伐木的人组成团队，有条不紊地工作，实打实地钉了成千上万棵树，成效巨大。但是，钉树并不一定要达到如此规模才有效。

应当在地面上方不同高度钉树。人站立的高度是最方便的地方，尽管在此处把一些钉子敲打进去是可以接受的，但应当努力把钉子钉得更高。这有两个原因：首先，钉的高度超过头部的钉子，调查人员将更难发现；其次，如果所有的钉子都钉在同一高度，搜寻者的任务将更轻松。要把钉子钉得更高，有若干方法。攀爬钉鞋（把金属鞋钉固定在靴子上，搭配腰带使用）挺有效的。林务用品商店卖的攀爬钉鞋相当贵，但也许可以找出一双旧的（空降灭火员和其

他林务工作人员所使用的)或临时做一双。或者,钉树者可以制造一架可携带的轻便梯子,可以在一棵棵树之间搬来搬去。钉树者的另一个办法是一边站在同伴的肩膀上一边打入钉子。爬树支架是弓箭猎手所使用的,便于携带,声音小,让你能相当快地爬树。好的爬树支架不会伤害树木或留下痕迹。(先练习!缺乏经验的使用者曾因为脚下的爬树支架倒塌而受伤。)在降雪量相当大的地区,一个好的解决办法是在冬天钉树,当几英尺厚的雪覆盖地面时,使用滑雪板或雪鞋。



Spiking at an angle at a low level to prevent felling of the tree.



A bridge timber spike and single jack hammer for use with very large trees. Smaller spikes are fine for general use and can be driven in with a heavy standard hammer.

在较低的高度斜着钉树,来防止砍伐树木。桥梁木工钉和单手锤适用于很大的树。较小的钉子适用于一般的树,且能用标准重锤敲打进去。

交叉的地方,站可能设置在河岸顶端、溪流实际的水面边缘和溪流的中心。但凡道路中线改变方向的地方,也要设置站。

每个站的任何重要地形,勘测人员都会作记录,通常还描画“断面图”。在断面图中,绘制了假想的线垂直于道路中线。工作人员在中线上方和下方 50 或 100 英尺取出测链,并记录下离中线不同距离处的高程差。对于低等级的道路,只需用测斜仪或手持水平仪记录与中线的夹角即可。在更精密的勘察中,装有三脚架的水平仪设在中线站的上方,以记录断面上的确切高程差。有时候,顺着每个断面的线在中线的上方和下方设置桩子(“断面桩”)。

当工作人员“插入”站时,他们在地上放置带有该站数字标号的桩子。在低等级的道路上,标桩本身是站唯一的指示物。在更精细的勘察中,如果需要精确的距离,那么用钉子或“轴心与大头钉”来标记站。轴心是敲得与地面齐平的宽大(一般是 2 英寸 × 2 英寸)桩子——然后把一小枚大头钉放在桩子的顶部,使之位于站的精确位置。这对扳手阻挠者很重要,因为如果你想要把勘察项目的扳手阻挠干得彻底,你就需要清除一切——你剩下的每一丁点都将使重新勘察的工作更轻松——但是你或许没有注意到与地面齐平的轴心,也差不多肯定不会注意到钉子这样小的东西,除非你知道要在标桩周围找这样的东西。

有时候,特别是有大量牛在放牧的区域,会先把系在长金属丝上的彩色小旗固定到标桩或轴心的位置,然后再把标桩或轴心敲进地面。这种彩旗使标桩更易于找出,但是其真正的目的是使勘察工作防得住动物的破坏。奶牛或其他大型食草动物在其活动过程中(奶牛当了扳手阻挠者?),频繁地把标桩拔出地面或折断。往往标桩完全不见了,但彩旗仍然还在。扳手阻挠者务必要拔起这样的彩旗,并寻找轴心——它上面可能覆盖着一层泥土、松针之类。

标桩是从道路的起点开始编号的。所用的桩号系统相当规范,简要的说明也许对认真的扳手阻挠者有些用处。理论上,道路的起始站是“零”,写作“0000”,因为桩号系统是以英尺计量的四位数字系统。离起点 50 英尺的站写作“0050”。但考虑到以后有可能对设计作调整,常见的做法是从 1000 英尺(“1000”)处开始编号。所以如果“1000”是道路的开端站,中线上 250 英尺远的站写作“1250”,而离起点 1000 英尺的站写作“2000”。因此你可以根据站的编号,确定你相对于一排标桩的起点的位置——例如,若你在

挠会发挥更大的作用。顺便提一句，“标记带”是勘测员对鲜艳的塑料彩带的称呼，用于标记工作成果并使之易于找出来。红色与橙色是勘测员最喜爱的颜色，然而他们可能会使用别的颜色。除了勘测员以外，开采人员也可能使用标记带；木材工作人员经常用它标记销售的周界，可他们一般喜欢蓝色、黄色或有纹路的标记带。

工程师粗略地标记了道路的路线之后，要进行更严格意义上的勘察。这次勘察雇用三到五个人组成一队。在大型道路工程中，可能同时有几队人在道路的不同路段上工作。有时候工作人员住在工作区域附近的临时房屋里（一般是拖车，很少是营帐），但一般不住。勘测人员在森林的道路上开车所花的时间，往往与在森林里工作的时间几乎相当。

道路勘测人员履行双重职责。勘测人员在地面上精确地标记出道路的位置，以后建筑工人实际修筑道路时将沿着这条路线修筑。同时，勘测人员采集并记录数据，以后实际设计道路时将用到这些数据。设计师靠这些数据就能够估计所需的挖方和填方、爆破、涵洞或桥梁的数量，诸如此类。这些信息将用于估计施工成本。如今，在收集和处理所有相关数据之后，实际道路的设计通常由计算机完成。

勘测人员沿着这条初步的标记带设计路线。路程从道路的开端量起，并且是顺着路线的“中线”一个点又一个点地测量的。中线上每个点叫做“站”，都有编号。每个站都标记过，通常是用一个桩子（而有时还用其他方法，后文将作描述）。低等级集材道路的精度并不重要，一般通过“测链”来完成测量：即用工程卷尺测量。这种卷尺一般由补强布制成，长 50 或 100 英尺。对于更精确的测量，从前的惯例是用“钢测链”：薄薄的、可弯曲的、长达 200 英尺的钢卷尺。然而，在需要精密勘察的地方，目前通常使用各类“电子测距仪”（即 EDM），这件仪器用激光束在自身与握着反射器的“标杆员”之间进行即时而准确的测量。无论用什么方法，目标是相同的：顺着道路中线测量各站之间的距离。

像通往末片小树林的道路这样的低等级集材道路上，站可能按预定的约 50 英尺间隔设置。但凡地形上有“断裂”的地方，也要设置站。“断裂”是指地形上的显著变化——可能是小凹陷或岩石的大露头。在复杂的地形中，站的间隔更密。例如，在路线与溪流

在钉树行动中，应当做些努力来掩盖工作痕迹。再说一遍，在木材销售之前几年钉树比较理想，让大自然有机会生长得盖住钉子而隐藏证据。

然而，在许多情况下，钉树者无法提前很早就去钉树，树皮不足以生长得盖住钉子。在这样的情况下，把钉子正正好好打进去后，应该把钉帽覆盖住，以便遮掩所有的工作痕迹。最好用胶水、LiquidWood 牌木材修复剂或胶合剂把一片树皮固定在钉子上，但也可以使用树脂，或者在时间紧张的情况下涂上树皮的颜色。把钉子打入树中后，还可用棕色的毡尖记号笔来掩饰光亮的钉帽。

——比尔·海伍德

现场笔记

- 对于大型原生林木，“桥梁木工钉”（约一英尺长）会特别有效。这种钉子每个花费约 70 美分，且需要强壮的臂膀来敲打。能用双手紧握的重锤（小锻锤）也许是最好的工具。建材用品商店间或有这种大钉子，和其他钉子一起装在箱子里。
- 要插入“超级大钉”，可以用手摇式曲柄钻给树钻孔。钻孔后，可以把一段尖锐的钢筋打进树里去。务必用树皮覆盖住孔（可使用木材修复剂或其他胶合剂来固定树皮）。这种钉树的方式非常耗费人工，但要制止砍伐，这样的钉子应该用不了太多。
- 针对松树、冷杉和云杉上使用 60 美分钉子的实地经验表明，可以在敲打钉子之前就剪断钉帽。这样就不需要把断线钳携带到现场了。每次都带个钻孔器，把断头的钉子打到树的表面以下。这使得钉子几乎是不可能去除的。
- 为了避免在钉树现场周围留下泄露天机的钉帽，就把塑料磁铁粘在断线钳顶端的钳口上。这样的话，剪掉树中钉子的钉帽时，就可以将钉帽收集起来。
- 每一把断线钳会留下独特的痕迹，通过猛击钉子能破坏这些痕迹。而断线钳钳口上的痕迹，只需锉平钳口即可去除。如果你被指控犯罪，这种独特的痕迹会构成证据。

- 使用断线钳剪断钉帽时，始终都要戴着护目镜或其他眼部防护物。钉帽真的会飞。
- 大多数的（8 到 12 英寸）大钉子直径 5/16 或 3/8 英寸。选择切断能力稍强于钉子的断线钳，例如，半英寸或更大。（每把断线钳缀有金属小标牌“切断能力表”，钉子的金属属于表中的“低硬度”或“中等硬度”类别。）切断能力更强的钳子剪起来更轻松、更快，也更耐用。
- 树种可能限定了钉子的尺寸，以及是否在敲打之前剪断钉帽。松树和雪松的木质相对松软，即使是 60 美分的无头钉子也能打进去而不弯折（60 美分的无头钉子在更硬的树里很可能会弯折）。花旗松有点硬；直径小于 5/16 英寸的钉子应该在敲打进花旗松之后才剪断钉帽。原生的铁杉极其硬。在你的区域里试验不同的树种。
- 一些野外实地报告指出，有了大钉子（60 美分或更大的），就可采用下列钉树方法：（1）把钉子的一半敲打进树里去。（2）用断线钳剪掉或用钢锯割去钉子伸出树干的部分。（3）将钉子断下的部分用作定准器，把钉子嵌入的部分尽可能深地敲打进树里。（4）拿走“定准器”，填塞洞口，并伪装好。
- 避免用进口的（韩国的、台湾的等等）钉子；买美国或加拿大的牌子。便宜的进口货可能更软，在敲打时也更容易弯折。
- 在给一批大宗木材销售钉树时，专注于最靠近主干道的那部分树木，因为这将有助于劝阻承包商别砍伐其余部分的树木。（林务局已经允许一些伐木公司在遇到钉过的树之后取消木材销售合同。）
- 把大钉子和小钉子搭配起来是锦上添花的做法。每棵树只用一根大钉子，但也敲几枚较小的钉子。这对无法打进大钉子的同伴来说是件好差事，且进一步保护了树木。金属探测器无法区分大钉子和小钉子。
- 剩余军用物资里的绿色帆布弹药袋最适合用于在树林里运送钉子。

为了便于说明，我们将讨论公共土地上修建的那种典型低等级集材道路的勘察。这种道路每年修筑数千英里，通常由纳税人出资金，为少数大型伐木公司谋利益，使森林受到伤害。这个例子中所用的基本原则也适用于任何道路的勘察，大同小异。

我们假设，有条道路将修筑到木材销售国家森林的“末片小树林”里。一开始是木材勘测者指出，在末片小树林里存在“商业”木材。这也许最初发生在许多年前，当时甚至连林务官也认为，砍伐末片小树林里的树木不具有经济上的可行性。但是官僚机构记性很好，终于有一天，只剩边远地区的几片树木还没有被砍伐了。所以“木材畜生”在末片小树林里安排了销售业务——尽管建设十或十二英里新道路的收益将只是销售五百万板英尺的木材，但并没有关系——因为其职责是完成每年规划的森林“砍伐额度”，他们不担心经济问题。

既然每个国家森林都有一份每年更新的“木材五年计划”，所以末片小树林木材销售是在规划日期的五年之前就计划好的。有时候因为木材产业的波动，可能无法如期销售，但是，按照勘察比预定销售日期提前一两年的规矩——具体时间取决于有无可用人员和其他重点工作——会对销售区域的道路网络启动实际的勘察工作。同时，木材标记人员大概已经被派入销售区域去标记要砍伐的树木了（尽管有时候直到勘测人员开始设计道路以后才做此事）。

正如木材勘测、“片区调查”和树木标记由林务局的木材部门完成，道路网络的设计和勘察属于林务局工程部门的管辖范围。工程师研究地形图，并对末片小树林中最可行的道路路线形成粗略的想法。下一步是派几个人到树林里去看看这条路线是否切合实际。这队人一边走，一边在树上扎鲜艳的彩带来标记走过的路线，同时努力把坡度保持在一定范围内。有时候地图上粗略绘制的路线，经实地证明由于地形的缘故是不可行的，于是工程师就被迫换条路。但是通常他们会找到切实可行的路线。他们最大的困难一般是把坡度保持在所要求的范围内。虽然集材道路有些短距离路段的坡度可以超过 8% 或 9%，但工程师努力把大多数路段的坡度保持在 6% 以下。道路越陡，交通运输就越慢。

如果你在树林里，有一条标记带碰巧把你拦住了，你可能就遇到了处于勘察阶段初期的道路。如果去除标记带，大概最多使开发者浪费几天的工作时间。最好等到勘察进一步推进后，那时扳手阻

树和钉路或烧推土机的人那样承担责任。并且拔桩能够产生效果——产生很好的效果。尽管当然有可能不依靠科学勘察就捣毁荒野——典型的例子是差劲的三流矿用推土机推出来的简陋道路——即使对于最不复杂、怎么复杂的建设工程来说，准确的勘察也必不可少。例如，集材运输道路需要有精确的坡度与转弯处，卡车能够越快把原木运出去，经营者的利润率就越大。甚至连建筑物的建设（转角位置和标高是至关重要的）、供水和污水管线的布局，诸如此类，也需要更精确的勘察。如果在这样一项工程完工之前毁掉勘测员的工作成果，那么就必须等他们重新完成工作之后，工程才能够继续。有条不紊地扳手阻挠一天，可以导致——并且在众多知名的案例中已经导致过——勘测人员多干了许多个星期。在有些国土上，冬季是停止建设活动的，精心计划的一两天拆桩工作可能会轻松地让其中的工程推迟到下一年……乃至再下一年。足够频繁也足够好地捣毁勘测员的工作成果，可以使破坏环境的工程成本增加，甚至使工程取消。毕竟，在洗劫土地的生意中，利润是关键。

如我们所言，勘察会先于各种各样的开发工程，无论是在城市边缘吞噬空地的购物商场，在山地草原取代灰熊栖息地的新滑雪场，还是伐木者与大型石油公司用于开挖以前无路区域心脏地带的新道路。最先明确预示所有这些工程的标志极其可能是穿亮橙色马甲的勘测员，他们身后留下了一串令人费解的木桩和彩色带。

道路

开发活动最普遍的形式，起码在先前未受侵犯的区域，就是道路。荒野里的任何大规模开发活动，无论是为了伐木、采矿、油气勘探，还是仅仅为了现代的“工业式”旅游，道路都是其必要的先驱。

道路的类型，包括铺设路面的高速公路（会涉及精度达百分之几英尺的测量），未铺设路面却仍相对复杂的“全天候”道路（国家森林里的主干道就是这种），乃至相当简陋的集材“支”道（在勘察阶段只测量到最接近的英尺数）。所有这些道路的共同之处，是都需要勘察。

- 可以用腰包来携带钉子。髋部比背部更容易带重物。在实际钉树的时候，把腰包放在前面，当作木匠的工作围裙来用。
- 对于较庞大的钉树行动，你可能希望夏天（更容易进出树林的时候）在树林里藏一箱钉子，然后冬天滑雪进去钉树。务必把钉子藏在即使埋于几英尺厚的积雪下面你也能找到的地方。
- 别为了便于敲打而给钉子加润滑油。大多数润滑油是石油衍生品，对于树木都有毒。植物油的毒性也差不多。植物油变质时还有个坏处：吸引分解者（虫子和菌类）。归根结底，除了木头以外，什么都不适合树木。
- 某些忧心忡忡的人推荐给钉子擦拭酒精或双氧水消毒。但是医学顾问认为，相对干净的钉子上无论有什么东西，擦拭酒精或双氧水对树木的危害都会比这个更大。
- 戴手套除了保障安全之外，还将保护你的手。即使是最坚强的人，劳累地敲打一天钉子，手也会起泡的。水泡除了导致疼痛外，还可能被当作怀疑此人钉树的证据。
- 一些有经验的钉树者建议，告知已经钉过树的最佳做法是，先标记几棵树作为示范（用喷漆画上白色的“S”），再发出全面的警告，并于潜在的伐木区域中钉好每一棵树。
- 钉树的噪声大。一些钉树者建议钻出能容纳钉子的孔，从而减少嘈杂的锤击数量。这样做的问题在于严重限制了一定时间内能钉的树木棵数。

在西北部这里，安保是头等大事。我发现要好好干活，就在雨中钉树。（你会淋湿，却不会留下脚印！）雨大大减少了锤击产生的噪声。而且林务官下雨时似乎会待在屋里。

我还在冬天大雪过后才写公告。当伐木者明白他们直到暮春才能去寻找你的作品时，他们会气得够呛。

最后一个建议：既然金属探测器近来风靡一时，因此我还把大量标准型的小钉子猛敲进去。小钉子也许挡不住锯条，却能耍一耍

带探测器的小伙子或小姑娘。小钉子还有助于掩盖真正的大钉子在哪里。

——香蕉蛞蝓

- 一则关于钉树的有趣花絮是，因约国家森林用 14 到 16 美分的钉子钉了残桩，给残桩穿上抵御伐木者的“铁甲”。林业局正在保护野生动物栖息地的残桩。

高级的钉树技术

螺旋钉是金属钉子中的极品，就是米尔斯岛大量使用的那类钉子。螺旋使钉子极其难以去除，且剪掉钉帽后，实际上就是不可能去除的。这种螺旋钉适合钉树的尺寸有三款：8 英寸、10 英寸和 12 英寸长。尽管 8 英寸规格的胜任大多数工作，但 10 英寸和 12 英寸规格的即使在事先去掉钉帽的情况下也可以敲打，这是一大优点。敲打螺旋钉并不容易。你需要有不错的身体。你可能想用更重的锤子。18 英寸长柄、3 磅重的平头锻锤是敲打大螺旋钉的理想选择。

你可能不得不四处寻觅螺旋钉；不是所有的建材用品商店都有售。螺旋钉很贵，但如果整箱买就便宜多了。打电话（用公用电话）查下是否有货及其价格（价格千差万别）。如果你需要找个买螺旋钉的借口，就说你正在给叔叔拥有的一块偏僻的地产造桥。与任何罕见的商品一样，螺旋钉在购买时要用相同的防范措施来保护你的身份——绝不要在你自己的社区（除非是个大城市）里买这种钉子，绝不要再次光顾同一家商店，并且绝不要把这样的东西留在你的房子或车子周围。

对于 60 美分的钉子或 8 英寸及更小的螺旋钉，美国制造的 20-24 英寸优质断线钳（价钱约 80 美元）就够用了。你可以在树林里轻松携带这种尺寸的断线钳，把钉子的大部分敲打进树里去之后，剪断钉帽。你可以接着将无头钉子的剩余部分敲打进去。

对于 10 英寸或更大的螺旋钉，必须用 30-36 英寸的断线钳。在家里给这些钉子剪断钉帽（在树林里携带大的断线钳又麻烦又笨重）。这种较大的钉子在无头的情况下也能轻松敲打进去。你可能更愿意租一把这种大断线钳用一两天，在家里给整整一箱钉子剪断

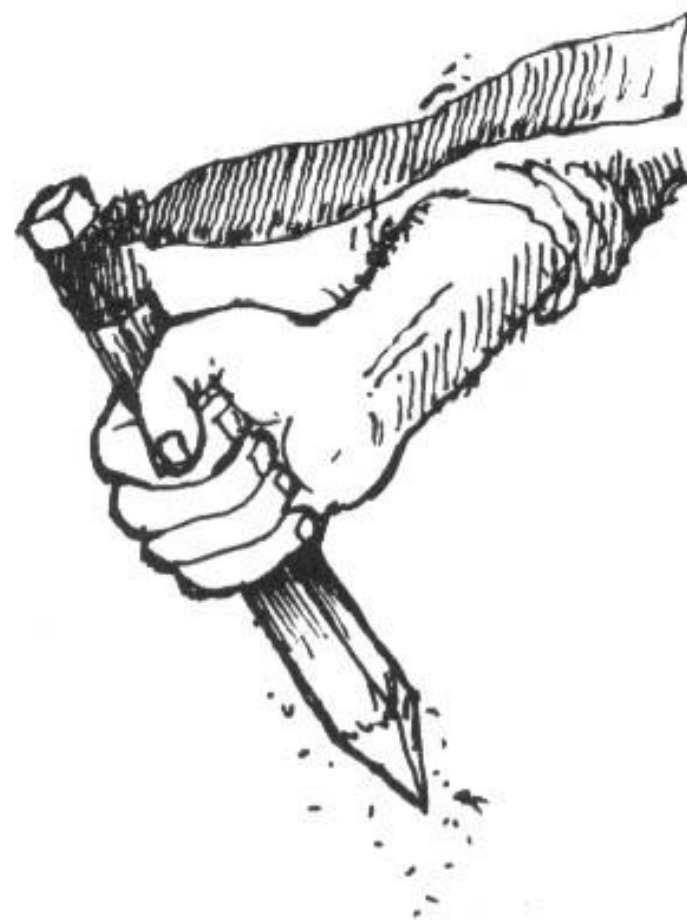

标桩

“随时拔起标桩！”这是爱德华·阿比对所有野外游客的建议。看起来有许许多多人都听从了他的建议。无论机器把破坏延伸到哪里，无论是城郊还是偏远地区，近乎传染病一般风行的拔桩都使洗劫土地的人处于守势，无论他们是林务官僚还是开发公司。有趣的是，不只有怒目而视的生态激进分子在拔桩。守旧的乡下猎人在拔桩，这些人一起捕捉马鹿，并且很清楚开发活动会对他们心爱的猎场产生什么影响。我们甚至听说爱达荷州有矿工从林务官的集材道路上拔起桩子——但恐怕他们并非出于崇高的理想——他们只是希望肆无忌惮、太太平平地从事破坏活动，别让同样洗劫土地的竞争对手干扰自己。

令人遗憾的是，大量的拔桩行为是随意之举。事实上，大多数拔桩行为大概是没有计划的，而是正好外出徒步旅行的个人一时心血来潮所为。其令人遗憾之处有两点。第一，到处拔几根桩，而大多数桩却留着没碰，并不会耽搁开发者多少时间。勘测员将过来工作，注意到所造成的损坏，咒骂几句，然后多干一两天来更换失踪的桩子。这样几乎没有做什么能使机器停止的事情，仅仅是个反抗的姿态（尽管有些时候，反抗的姿态聊胜于无）。第二，漫不经心、一时兴起的拔桩之所以令人遗憾，因为扳手阻挠者可能因此面临逮捕。拔起标桩是犯罪活动。这被视作破坏财产，而任何在拆除标桩时被逮个正着的人可能会被判有重罪。她最起码将被控犯有轻罪。怀俄明州的豪伊·沃尔克由于在无路区域拟建的油气勘探道路上拔标桩，被判在县监狱服刑六个月，并处罚款 750 元，还要给雪佛龙公司赔偿 2500 美元——这还是他做了辩诉交易，承认轻罪以换取撤销重罪指控之后的结果，否则他会被送入州监狱服刑多年。

可是，精心计划且有条不紊的拔桩却会成为一种非常有效的扳手阻挠方式。这不需要深奥的技术诀窍，也不需要专业工具。由一个扳手阻挠者和一个警戒岗哨就能完成。此外，拔桩者不需要像钉

帽。如果你确实去租一把断线钳（为了省下购买的费用），别留下身份证作为担保。而是留下押金（通常需要 150 美元），归还断线钳时押金将退还。

——珍妮·卡尔

现场笔记

- 有人提议过各种各样把钉子放进树里去的奇异方法，包括用弩、前膛枪、霰弹枪和鱼枪。据认真试验过这些方法的钉树者所说，这些方法似乎都是在白白找麻烦。坚持基本的方法。类似地，有人提出过建议：往树里面射入子弹，与钉树有同样的效果。我们不赞成这样做，有以下几个原因：子弹对树的周边组织造成流体静力学冲击；如果使用铜壳弹药可能对树有毒；树里面的子弹不太可能有效地让锯子变钝；使用枪支增加了法律风险；并且，枪击声有安保问题。以前还有人建议使用钉枪（“电力驱动的紧固系统”），现在这建议也由于噪声大、效率低及更复杂而受到抛弃。
- 对伐木的抵抗不应当仅限于钉树。《生态防卫》描述的许多其他技术也会起到抵制伐木的作用。还有一个策略是切断用于将原木拖运过陡峭地带的缆索。夜晚缆索是松弛的。先把缆索系紧绷直再使用钢锯，用缆索夹把割下的一端固定在附近的树上。
- 牢记，金属探测器并不非常可靠。不列颠哥伦比亚省米尔斯岛上的原生雪松受到广泛而密集的钉树之后，麦克米伦·布勒德尔木材公司（MacMillan Bloedel）在定位树钉方面所取得的成功少得可怜。
- 大多数有经验的钉树者赞同沿用简单的钉树方法：用普通的锤子把优良的 6 英寸老式普通钢螺旋钉敲打进去，并用工业钻孔器把钉子压到树皮以下一英寸处。更精巧的技术需要更重的装备、更大的花费、更多的时间。简单的钉树方法更容易，也更快速。

- 如上所述的“传统”钉树法相对简单，且相当有效。然而，认真的生态突击队员可能最好去考虑一下 T. O. 海伦巴赫在本章稍后所描述的某些非主流方法。这些方法需要更专门的装备，因此对钉树者来说也更昂贵，但在安保和效率方面都具有显著优势。

钉树的安保

- 留心夜晚的养护队员。
- 忍住诱惑，别在房子周围使用所扎的钉子。通过调查钉子能确定其制造商，在你所居住的地方最好别有类似的钉子。
- 在钉树猖獗的地方，当局竟然有可能会用粉末状的染料给树木“撒灰”。这种粉末几乎是肉眼不可见的，但在紫外线灯（即“黑”光灯）下会显现出来。这种情况下为了避免暴露自己，尽量少接触树木（不需要拥抱树木！），完工后把手套放到塑料袋里（否则就立即扔掉手套），并且到家后洗衣服。你还可以买台紫外线灯（科技用品商店、新奇物品商店和“迷幻药”商店有售）。然而，在这个压缩预算的时代，除非有特殊情况，林务官不太可能这样走极端。
- 购买大量钉子的时候要小心。虽然钉子是常见商品，而且（在缺乏其他证据时）拥有钉子只会构成最勉强的间接证据，但明智的做法是，绝不要在别人认识你或可能记住你的地方买钉子。
- 要当心别在钉子上留下指纹。买来后，仔细地把钉子擦拭干净，然后放到布袋里，或者打包好装在背包里面，供野外使用。钉树过程中戴着手套（参见下文），并且只在手上戴着手套的情况下才触摸钉子。

无伤害的阻止伐木方法

一些扳手阻挠者试过用油漆把树木标记为“保留树”，来避免树木遭砍伐。其做法是在树木两侧的四英尺半高度和地面位置，用林务局的橙漆给树木做标记。现在林务局的保留树油漆中加入了可追踪的同位素，所以颜色相近的橙色油漆可能不像以前那样有效了。如果你在林务局里找到个好打交道的人愿意分给你一些林务局的橙漆，那么记住，你涂的时候大概会把橙漆（以及示迹物）沾到头发、衣服等处，而这可能是对你不利的证据。

用任何深色的喷漆覆盖“砍伐蓝”油漆，往往能给树木去除标记。要挽救被标记过的待砍树木，这可能是比较简易的办法。这并不需要示踪油漆。

每包纸浆里只要有十个针尖大的粒子，整批货就毁了，而一英尺的聚丙烯绳将产生出大概一百万个粒子。这些颗粒……在制浆工序中几乎不可能去除。

这条信息对扳手阻挠者是有用处的。由于越来越多的原生林倒在链锯下，所以在国家森林和其他地方受到砍伐的树木中，将有越来越多专门用来制成木片的小树。当然，除非有人真的在纸浆厂里工作，或者接近得了把木片拉到纸浆厂去的卡车（这种外观独特的卡车是一些林区司空见惯的景物），否则在树木碾碎成木片之后，大概不容易去污染了。但是，这遗漏了诱人的可能性：在树木受到砍伐并碾碎成木片之前去“污染”——通过这样的“污染”，使之不满足制浆的要求，或起码不适合做成高档纸浆（某些纸浆还被制成纸板箱、刨花板等等，而塑料颗粒无法毁坏这些产品）。我们还没听说过谁有使用“塑料钉子”的实地经验，但是看样子应该相当简单。

既然文章特别提到了聚丙烯绳，或许这算是一种不错的塑料“污染物”。聚丙烯绳还有个优势是粉碎得颇为迅速——使用过的人一定知道其末端是多么容易破损。

对于预备砍伐纸浆用木材的区域，可以（使用手摇曲柄钻）给其中的树木钻孔。既然预备做纸浆的树木一般是小树，直径通常小于8英寸，所以就不必像传统钉树一样钻那么深的孔。树皮之下两三英寸可能就足够了。孔要比聚丙烯绳的直径稍大。取一段聚丙烯绳并把它整条捣进孔内。然后像任何钉树活动的做法一样，用填缝材料装满孔的剩余部分，再伪装好。同任何钉树一样，最好在安排砍伐的多年之前“接种”这些树木，因为在是时候通知林务官（或其他什么人）说树木打过预防针之前，大自然将有时间掩盖这项工作。

不列颠哥伦比亚省的行动主义者也在用泡沫塑料杯、泡沫塑料耳塞之类的材料来给准备打成纸浆的树木“扎软钉”。这种“钉树”的优势是，没有人会发牢骚说，泡沫塑料杯或几段绳子的弹片横飞，给锯木厂工人带来危险。

——哈里·奥查德

反钉树的联邦法律

所谓的1988年《杜绝麻醉品滥用法》（Anti-Drug Abuse Act, 第100-690号公法，第100届国会）在媒体的大吹大擂中，于1988年11月成为法律。其文本尽管有350页，但还是值得好好细读。第100-690号公法不仅包含许多看似为了“禁毒战”而牺牲一些最基本的公民自由的条款，也包含跟打击毒品八竿子都打不着的款项，以“附加条款”的名义添加到了法律原文中。

增加的这些款项中，有一个是扳手阻挠者感兴趣的，因为它专门针对在公共土地上行动的钉树者。该节题为“联邦土地上的危险性或伤害性装置”，修订了现有的法律（《美国法典》第18卷第91章）。我不打算转述该节的措词，而是逐字逐句引用一些最有趣的段落：

凡有人——（1）意图违反《管制物品法》（Controlled Substances Act），（2）意图妨碍或骚扰木材采伐，或者（3）罔顾他人有死亡或受到人身伤害的危险……而在联邦土地或印第安保留地上使用危险性或伤害性装置的……应依照（b）条予以惩处。

（b）条详细阐明了惩处措施：

（1）造成一人死亡的，应在该罪名下[对罪犯]处以罚款，或任意年限监禁或终身监禁，或两罚并处；（2）造成任何个人重大人身伤害的，处以罚款……或二十年以下监禁，或两罚并处；（3）造成任何个人人身伤害的，处以罚款……或十年以下监禁，或两罚并处；（4）造成任何个人财产损失超过10,000美元的，处以罚款……或十年以下监禁，或两罚并处；（5）其他任何情形的，处以罚款……或一年以下监禁。

该法接着明确规定，凡有人第二次据该条被定罪的，不论罪行轻重，至少处以十年以下监禁。该法还详细阐明了“重大人身伤害”与“人身伤害”的区别；后者可以是“割伤、擦伤、挫伤……”之

类的一般伤害。对于“危险性或伤害性”装置的范围，有详细的描述。该法先列举了我们在《读者文摘》“毒品的威胁”文章里都读到过的通常的“绊网触发的枪支”和“爆炸装置”，之后延伸到了某些明显针对扳手阻挠者而非大麻种植者的特定物品：挑出来说的是“尖锐的桩子”，“尖端以竖直方式放置的钉子”，以及“钉树装置，包括以锤击、敲打、绑定等方式置于任何木材之中或之上的大钉、小钉或其他物体，无论木材是否已从树桩上砍伐下来。”

扳手阻挠者如果读得仔细，将注意到该法中所描述的“危险性或伤害性装置”既描述了树钉，也描述了钉路装置。

扳手阻挠者对该法的其他一些条款也有兴趣。土地管理局和国家公园管理局都在筹措经费来充实其执法力量（当然，是为了禁毒），林务局要让新任缉毒警的数量翻一番，从500人增加到1000人！这些缉毒警已经被雇来对付在树林里抗议的资源保护者（包括那些非暴力公民不服从的践行者），而且可以预料到他们会继续这么干。考虑采取任何一种扳手阻挠行动的任何人，都应该注意到公共土地上出现的这类执法力量增加了。《杜绝麻醉品滥用法》还授权林务局的执法官针对联邦土地上发生的犯罪活动，在非政府土地上实施调查。这让林务“警员”有了这样的可乘之机：他们可在行动主义者的家或工作地点的里面或周围，甚至其他任何地方，对可疑的扳手阻挠者实施监视或调查。

反钉树法律的快速通过表明，钉树在制止木材销售方面已变得多么有效。林务官及其在木材产业里的朋友有若干年都把钉树当作鸡毛蒜皮而不予考虑，在此之后的近几年里，我国局部地区出现了媒体的密集报道，这反映出钉树真正流行开了。甚至在新近的法律通过之前，就存在着能满足需要的法律（尽管指向不那么明确），任何遭逮捕的钉树者会（并且一定会）受到起诉，因此有人可能会说，目前专门针对钉树的立法活动至少在某种程度上是宣传活动，旨在向媒体和木材产业保证，政府正在警觉地采取措施，反击日益高涨的扳手阻挠浪潮。

这不是要淡化新法的重要性。尤其是林务局已经开始感觉到扳手阻挠者所带来的压力了，并且他们知道，当前的趋势如果持续下去，他们的“照常营业”政策将撑不了太久。他们无疑把新法看作把时钟拨回十年前的工具，在当时那些美好的日子里，几乎没有人认真地挑战他们的政策。为了把时钟拨回去，他们会努力尝试把扳

塑料和木浆：扳手阻挠者的梦？

记不记得电影《毕业生》(The Graduate)里的一个镜头呢？公司高管告诉达斯廷·霍夫曼未来在哪里：“我就跟你说一个词。塑料。”好吧，这个词可能也适合那些寻求新办法以制止木材产业及其林务局仆从的人们。

加拿大不列颠哥伦比亚省温哥华市出版的木工期刊《剥树皮者》(The Barker)在1987年10月号上有一篇文章，描述了塑料小颗粒进入预备造纸用的木片中，使纸浆用木材受污染的严重问题。多年来我们一直听到有传闻说，针对制浆工序有一种神不知鬼不觉的破坏方法。终于，我们掌握了一些实际情况。

似乎大部分塑料是由于工人粗心，而在无意中进入木片的。塑料袋和塑料包装、尼龙绳、杯子、餐具、塑料瓶、笔乃至安全帽之类的物品掉到了传送带上，并进入大桶里。在生产过程中，较大块的木头被筛选出来“再消化”，这意味着这些塑料物品不断得到循环，直到小得足以通过筛子并进入纸浆。

这些塑料颗粒神不知鬼不觉的原因在于，塑料颗粒在最终产品——纸张——离开了造纸厂之后才造成损害。纸张里面的塑料粒子导致问题的主要原因是塑料在加热后熔化。塑料堵塞了纸张涂布机，在昂贵的铜版纸上留下线条。造纸商还发现纸张有“窗户”，这是由生产期间塑料熔化并粘住卷辊所产生的。电脑打印纸里面的塑料颗粒熔化并粘上了电脑设备。纸张中塑料颗粒所导致的问题非常严重，以至于发现有污染时，买主会拒收整个批次的纸张。在某些情况下，买主发现塑料颗粒时已经来不及防止产品或设备受损，由造纸商支付了赔偿金。

需要多少塑料才会引起问题呢？我来引用这篇文章里的话：

以上)船用螺旋钻头好是好,可是难以寻见,也十分贵。超宽螺旋钻头在一些备货充足的五金店能买到,加上延长器也可以用于钻深的孔。不幸的是,难以为标准的锥形钻头找到这种延长器。对于最多3英寸宽的孔,有几种型号的“微调”钻头可供选择。这种钻头花费15元左右,且允许调节孔宽以匹配所用的针的直径。如果你找得到锥形钻头的延长器,就和标准长度(约8英寸)的螺旋钻头一起使用。如果你找不到锥形钻头的延长器,就给电钻找个方形微调钻头。这可能必须专门订购;欧文工具公司(Irwin Tool Co.)确实制造这种钻头。有了这种钻头,你就可以使用现成的电钻钻头延长器(每个3美元,长度达18英寸)。电钻钻头延长器确实需要在手摇钻上装一套特殊的夹口,但是大多数较新的型号无论方形还是锥形钻头都是适配的。

忍住诱惑,别使用过长的延长器。钻头加延长器共18英寸是极限长度了;长度再大将使装置非常不便使用。一如既往的是,坚持只用最好的工具,先查看二手货商店。搜寻一番,再稍加运气,区区15美元就能买到如上所述的装置!而对于锥形钻头延长器和超宽螺旋钻头等难以获得的商品,二手货商店是最佳的廉价来源。

记住,用手摇曲柄钻在树里钻孔是件累活。你需要有不错的身体。

在钉树之后寄送警告信和针的样品(这样他们就会相信你!),会发挥“超级针”的最大效果。这本身也许就足以在钉树区域里制止砍伐;如果没能制止,锯木厂至少将明确地知道昂贵的锯片受到破坏的原因,不会重蹈覆辙。

——钻孔魅影

手阻挠者逮个正着,并对之施以最重的惩罚。不幸的是,林务局要回到有组织的异议并不存在的日子,为时已晚。有太多的人意识到,林务局对于“公众参与到森林规划过程中”的口头承诺,以及所有关于“按制度办事”的虚伪表态,都是口惠而实不至。在这些人当中,有的人很愤怒地看着林务局多年“按制度办事”,制度却一动也不动,同时对地球的劫掠依旧无所顾忌,他们甚至准备冒着牺牲生命和自由的危险来违反法律,试图阻止这种劫掠。

举个典型的例子:加利福尼亚州虽然从19世纪70年代以来已经有一部法律在名义上规定钉树是重罪了,还是于1987年10月通过了两部法律(州参议院1176号法案与州众议院952号法案),旨在震慑钉树者。其中第一部法律为被判钉树罪的任何人规定了分级刑罚。对“单纯的钉树”,最高判处三年监禁。对造成他人人身伤害的钉树,最高判处六年监禁。对造成他人“重大人身伤害”的钉树,最高判处九年监禁。第二部法律规定“持有钉子并意图钉树”是轻罪。这些法律的通过,在那时候得到了加州新闻界的广泛报道。可报纸的报道文章却成了预兆:尽管通过了新的法律,加州在1988年仍发生了几起钉树事件。

加州法律的通过,某种程度上是由于一个事件发生后的广泛宣传:1987年上半年,在加州克洛弗代尔市的一家锯木厂里,锯子接触到包含金属钉子的原木,锯木工严重受伤了。那次钉树显然不是出于保护环境的动机,但这也无所谓。造成锯木厂工人受伤的原因普遍被归咎于激进的环境主义者。这突出表明,扳手阻挠应当针对机器,而不是人,并且钉树的目的是挽救树木——而《生态防卫》和20世纪80年代的《地球优先!杂志》在从前的“内德·卢德”专栏里都再三强调过这点。任何一棵树只要进了锯木厂,无论是否钉过,我们就失去了这棵树。任何钉树者在道德上都有责任通知“有关部门”,要告知他们特定区域包含钉过的树,而砍伐那些树将有危险。通知的时候应当充分考虑扳手阻挠者的安保,但应当在“有关部门”安排砍伐那些树之前通知到他们。

如果政府确实成功地使钉树的浪潮降温了(而考虑到钉树法成效显著,这种可能性值得怀疑),则其成功只是因为扳手阻挠者转向了其他策略,这些策略对工业国家的破坏性与钉树相当,但或许不像钉树那样是政府普遍预料得到的。此时此刻,林务局正在特别留意钉树者;对于路易斯安那-太平洋公司(LP)、MAXXAM公司

及其同类来说，一场大规模的逮捕将振奋这些公司董事会会议室里的士气。这意味着，钉树者应当非常警惕，但这可能也为扳手阻挠者提供了机会，去袭击其他更脆弱的目标。例如，以伐木设备为目标，对资方造成的经济损失比钉树更直接。然而，扳手阻挠者应当意识到，由于树林里增加了这么多林务“警员”，看似无人看守的伐木设备恰恰可能是受到监视的。尽管如此，仍有其他许多可行的做法，且其中有些做法并不需要任何可定罪的专用装备。举个例子，有计划地堵住涵洞的做法，基本上未能应做尽做。如果堵的规模足够大，就可能会对国家森林里庞大的集材道路系统造成数百万美元的损失。

恶法的通过意味着我们实际上对工业国家产生了一些影响，我们应当为此感到精神振奋。我们还应当随机应变，有能力适应环境变化。有句话差不多是老生常谈了：将军永远运用上一场战争的战术来打仗。将军之所以担得起这样做的后果，因为吞食苦果的是普通士兵，而非将军。扳手阻挠者身处前线，担不起粗心大意的后果。继续战斗吧，但是要小心！

——护林熊

现场笔记

- 不列颠哥伦比亚省最近把钉树定为重大犯罪。对钉树的处罚是六个月监禁和 2,000 加元；无论树是活着的、死掉的、竖立的、倒掉的、截枝的、造材的还是去皮的，凡产生人身伤害或财产损失的钉树都处以三年监禁和 10,000 加元罚金。协助、教唆或劝说他人钉木材也是违法行为；携带钉子或其他有潜在危险的物体，意图钉木材的：六个月监禁和 2,000 加元。（当然，参与出版或发行《生态防卫》的任何人都没有教唆、协助或劝说任何人去钉木材。）

——T. O. 海伦巴赫

现场笔记

- 你也许能够在石头商店里找到过去采矿作业产出的花岗岩芯。钻孔得到的这种圆柱芯是理想的非金属钉。花岗岩芯还存在于开展钻孔化验的任何地方，尤其是矿、桥、坝和电厂周围。由于这样钻探是为了分析下面的岩石层，所以芯样常常留存备查。但是，由于所钻的孔一般多于必需的数量，所以一定会有摊了一地的废料。
- 任何一位优秀的地质学家都可以相当准确地鉴别特定类型的石头来自哪里，所以可能最好别从你的住宅乃至附近收集石头。
- 成卷的厕纸或纸巾里面的纸板筒是一种效果不错的水泥针和石针模子。一段 PVC 管也是一种模子。干燥后，把纸板筒或 PVC 管取走。
- 1990 年 6 月的《米苏拉技术与发展中心新闻》（Missoula Technology and Development Center News）表明，木材巨头正在认真对待非金属钉。据其报道，已经对原木试验过 X 光荧光检查仪，来探测植入其中的陶瓷和石头。
- 如果你觉得所建议的陶瓷或石头刺针法太费事了，就试试不那么复杂的方法。只需钻个孔，塞好砂砾或鹅卵石，装满填缝剂，再插上木销钉。这快得多、简易得多、也便宜得多。虽然这不能彻底毁坏锯片，但肯定对锯片没好处！
- 把小石头敲打进树皮的裂缝中。砍树者厌恶击中嵌入树中的石头，甚于厌恶钉子，因为石头对锯子的损害更大，而且金属探测器探测不到石头。
- **大直径钻头。**某些非金属的树“钉”需要直径 1 英寸和 2 英寸的孔，这通常超出了无线电钻的适用范围，因此就需要老式的手摇钻。有几种大直径钻头可供选择。长的（12 英寸及



针刺树木：无声的钉树艺术

正如钉树得名于钉子，如钉树所使用的 50 和 60 美分规格的钉子，所以“针刺树木”也得名于埋在活树体内、旨在摧毁锯木厂屠刀的普通钢钉。为阻挡日益高涨的钉树浪潮，安保级别提高了，因此对于那些勇于潜入被判死刑且有人看守的成片林地的人来说，无声的新方法大概就变得有必要了。无线电钻钻出小洞，供钢针插入洞中，电钻轻柔的嗡鸣代替了锤子敲打钉子的响声。

装备

因为针刺树木的基本装备比钉树所需的更昂贵，所以明智的做法是“电话购物”并尽可能拿到好价钱。例如在不同的商店之间，电钻的价格能相差 50 美元。

电钻——通常有许多型号和样式的无线电钻可供选择，但就扭转力和价格而言，最好的很可能是百得公司（Black & Decker）制造的电钻。其基本型号 9020 卖 25 至 40 美元。它速度低，电池容量有限，只能钻 15 到 25 个孔，数量取决于树木的硬度；但是，你可以买三四个这样的型号，总价相当于一个极高档型号 1940 的单价（80 至 100 美元）。型号 1940 能钻的孔是 9020 的两倍，且每分钟转数（Rpm）更高，因此钻得更快。它还有可拆卸的电源组，供你插进一套新电池。电池组的价格从 25 至 50 美元不等，但要找到一家货架上有存货的零售店，你可能不得不联系相当多家店来核实。别从制造商订购，除非你可以让制造商邮寄给住得很远的可靠朋友。另外，绝不要将保修登记卡寄回制造商，因为这样做就产生了书面记录，可能帮了社会改良家警官及其信赖的猎犬一个大忙。

最后，阅读电钻附带的说明书，并且严格按照说明来操作。这是防止装置出故障的最佳保护措施。

1-1 第四话：硬石头对重金属 锯片毁灭者 安息吧 锯片毁灭者 决心要比林（不）务局领先一步，开始准备他的下一个出其不意——前所未见的最硬的“钉子”！

1-2 他从当地的报摊上买了几期《珠宝与矿石》杂志。 石头与矿石期刊

1-3 研究了杂志广告后发现，沿着拥挤的沿海高速公路开，车程不到一天的地方有家大型宝石用品商店。

2-1 他在那里购买了带金刚石锯片的修剪锯，专门用来切割石头！

2-2 他不知道哪个更让自己作痛：三百块钱…… 混蛋！ ……还是该死的石锤！

2-3 他很快发现，堆在巨大露头底部周围的石英小碎片正是他需要

钻头——只使用一类高速“麻花”钻头，这通常用于钻透金属。这类钻头与钻木头的钻头不同，上面的凹槽和沟痕将把锯屑碎片甩到孔外。第一次钻的时候，麻花钻头能钻 4 到 4.5 英寸深的孔。把这个孔中的锯屑清除后再钻一次，能使孔的深度加倍。然而，要容纳长度 3 英寸以下的针，透过树皮钻的深度通常没必要超过 4 英寸。

工作围裙——简单的布围裙可当成顺手装针的地方。你还能用围裙把手套擦干净（擦掉硅酮——后面将详述）。

针——在焊工用品商店，买四分之一英寸粗的焊条钢。其长度是 36 英寸，一磅有两根，每磅 1 至 1.50 美元。为了让不同的工作更换花样，偶尔用螺纹钢棒或镀锌钢棒代替，大多数木材堆放场的五金区有这些钢棒。然而要牢记，锌镀层会使金属探测器对钢制品的灵敏度近乎翻番。别在会出问题的地方使用镀锌钢棒。

用钢锯把焊条钢切割成三四英寸长。于是这些针就能够装进不同深度的孔内。

安全眼镜——购买并戴上简易的塑料安全眼镜，别挡住侧面的视线。

抹布——手边永远备有足够多的干净抹布，随时擦掉装备上的指纹。

填缝剂——买一把标准的填缝枪和几管透明硅酮填缝剂（如通用电气公司的 Silicone II）。这样用起来快速、干净且不费力。

针刺树木

针刺树木最好由两人小组用下列五步完成：

1. 以略朝下的角度给树钻孔。钻头的直径应当略大于钢针。
2. 用填缝枪将透明硅酮挤进孔内。
3. 插入钢针。如果孔深大于 4 英寸，就用 4 英寸的针。如果个别位置的木头太硬了，就别勉强。在较浅的孔里用 3 英寸乃至 2 英寸的针。用另一根 6 至 12 英寸长的焊条钢，把针推到孔的底部。用硅酮把针粘到位（否则强力磁铁能把针吸出来）。

玻璃进行方便的现场试验。石头如果是石英，就能给玻璃划痕；石头如果无法给玻璃划痕，就只不过是看上去像石英。如果不了解修剪锯可以对付什么，就从小块石英石入手。只要正确使用锯子，单单一片金刚石锯片就能够切割数千平方英寸的石英。

成本较低的备选方案

如果买到修剪锯的花费高得令人望而却步，可以搜索有石英矿床的地区，看碎裂的或河流侵蚀的石头有没有小得足以插入一英寸孔的。不利的一面是，石头可能难以装进钻出的孔内，接触到锯片的可能性也更小。

较小的石英砾加上水泥，可以制成有比较有用的圆针。首先，把厚纸卷起并粘成直径一英寸或稍小的圆筒。将三份砂砾、一份水泥、一份半沙子混合起来。加水，每次加一点点，直到混合物变湿但仍很稠。接下来，把混合浆装进筒内，每次装一点，并用销钉压实到位，排除气泡。戴上塑胶手套将避免水泥中的石灰伤害双手。在阴凉但潮湿的地方让针硬化。理想的条件是温度 70 华氏度（合 21 摄氏度）、相对湿度 80%。硬化三到六个月，使之达到最大强度。最后，剥去纸筒外壳，并给针的外表面涂抹一层乳胶漆，以防止混凝土退化。确保混凝土在硬化期间别遭受冻害。使用尽可能大块的石英砾。

还有一种低成本的针能使用大的石英砾或鹅卵石，以五金店和木材堆放场里买得到的优质环氧树脂为基质。按照混凝土法制成针。于是你就能够使用更大的石英碎块，石英也更有机会撞击锯片。正常调好环氧树脂后，就可以把纸筒浸泡在水中，并轻轻地擦洗掉。

石针和混凝土针需要在树里钻大直径的孔，最好用手摇曲柄钻来钻。使用前述的技术来钻孔并掩盖其中有针。放置石针、混凝土针跟瓷针一样费时，你不应该指望在一次工作期间放置很多。然而，这种不可探测的针若放置和伪装得当，则应该是一种非常有效的威慑。注：一如既往的是，避免把针放在树木离地三英尺的地方，否则针会导致链锯反冲，有可能伤害伐木者。毕竟，我们这么做是为了救树，而不是为了伤人。

低的通用型锯片。变钝或损坏的锯片可以由制造商维修并进行表面再处理，但是别留下姓名和地址让调查人员追踪到你。

关于正确使用修剪锯的信息，可以在大型公共图书馆里的宝石与珠宝制作书籍中找到。要在图书馆阅读乃至复印信息。如果把书借出去，将留下书面记录，泄漏你对这一方面的兴趣。

下列是正确操作修剪锯的一些重要规则：

1. 永远把安全放在首位。戴上安全眼睛。学习使用锯子时要耐心。
2. 别使用长的拖线板线来给锯子供电，因为这将由于电压降而导致断电。
3. 把冷却剂的液面保持在适当高度。否则你将迅速损坏昂贵的锯片。
4. 确保你正在切割的石头表面与锯片成直角。斜着切石头表面会产生侧压，进而引起晃动并很快磨损锯片。
5. 每次快结束切割时放慢速度，防止石头断裂并在切割面上留下突起的毛刺。

可以把石头切成与树里所钻的孔相匹配的任意瘦长形状，通常直径不超过一英寸。切割后，用温水和洗洁精清洗石“针”。完工时，把石针储存在容器内，以防止裸露的手意外触摸到（指纹!）。

石头的种类

绝大多数种类的石头的硬度不足以毁坏锯木厂的锯片，因此不适合用来简单地改造成“针”。石英及其同类矿石或许是最佳的。在莫氏硬度标（从1级到10级）上，石英定为7级，比5.5级到6.5级不等的钢更硬。此外，有户外经验的任何人实际上在野外都认得出石英。美国全国几乎都有石英。

石英有各种颜色，从透明或乳白，到玫瑰色或微红、微黄，乃至某些产金地区的蓝灰色。对于你认为是石英的石头，可以用一小片

4. 孔的开口处再放一点透明硅酮。这样孔就封上了，防止虫子或疾病侵入树木。
5. 把树皮薄片粘在硅酮上，伪装好开口处。

目标

这项技术由于相对安静，故可用于根据安排要立即砍伐的木材采伐点。你可不应该把自己局限于立着的树木。有效的扳手阻挠需要考察原生木材从山坡到锯木厂大门的每一个加工步骤。既然金属探测器经常用于在锯木前找出原木中的钉子、旧铁丝网及其他废旧金属，那么就在安全的距离外观察这个过程，看看你能否在金属探测阶段之后的夜晚潜入工作区并插入针。如果需要更加安静，就改用手摇式曲柄钻（所有五金店都有售）。这需要更多体力劳动，但是你不必针刺五十根原木。六到十二根就很好了。确保清除所有泄露天机的刨花或锯屑，它们会暴露你的活动。

——T. O. 海伦巴赫

现场笔记

- 给钻出的孔放入针后，在其中塞上树枝。当树在锯木厂里去皮后，孔看起来不过是节疤，而不会显得像填充塑料的伤疤洞一样可疑。
- 普通钻头对于原生树木来说太短了。用长的钻头。
- 想出一个于黑暗中搞清工具在哪里的方法——腰包或者带手枪皮套的工具腰带。
- 如果不使用比针粗的钻头，就尝试使用与针同样粗细的钻头，然后把针敲打进去。把针敲进钻好的孔中，所需的力气和所产生的噪声比锤打进没钻过的木头里要少得多，并且如果使用与针同样粗细的木质定缝销钉塞上孔，再切得与树皮平齐，也就不需要用填缝枪了。



1-1 在沉睡的山谷里，锯木厂吞噬着最后一块原生林。

1-2 嗡嗡嗡……

1-3 突然 锵!!!

1-4 嘎嘎嘎……

1-5 该死的！我要让他停下来！给我找来——

2 锯片毁灭者 (T. O. 海伦巴赫 绘)

3-1 多年徒劳无功的法庭斗争之后，面对贪婪的伐木者，古老的森林毫无防卫。好吧，男男女女开始把金属钉敲打进不可侵犯的树木里。后来在锯木厂里，钢钉折断了锯齿。抓人有悬赏……护林员潜行于昏暗的树林……

3-2 他们冒充成徒步旅行者和猎人。危险促使他们——小心谨慎。

石钉

硬石头对重金属：石英树钉

某些类型的石头可能非常适合充当抵抗锯片的“针”，植入受到判刑的树里。与其他类型的扳手阻挠一样，适当的材料和技术是必不可少的。

装备

先在上流社会的报摊上买几份宝石类杂志。其中包括《珠宝与矿石》(Gems and Minerals) 和《宝石杂志》(Lapidary Journal)。浏览大城市里的宝石用品商店及所供应货品的广告。为安全起见，选择远方城市里的商行。用现金购买装备。绝不要留下姓名或地址。

在杂志的广告里，寻找宝石锯的制造商或者零售商，尤其是一种叫做“修剪”锯的，用来把小石头切成精确的尺寸和形状。这种电动工具控制着由高级钢芯制成的圆锯片，刃口嵌满了工业或人造的金刚石屑。最小尺寸的锯片是六英寸的，应该绰绰有余了。就我们的目的而言，这些圆锯片比带锯或线锯好得多，因为圆锯片能承受更大的压力。确保修剪锯搭配有台虎钳，用于在切割时夹住石头。你还会想要购买受欢迎的冷却剂，因为必须把锯片的底刃浸入这种油基防护材料中。如果你在学习正确的切割技术时，损坏了第一片锯片的话，那么当初多买一两片锯片就可以省得你去当回头客。修剪锯的价钱约是 160 至 350 美元不等，优质型号平均在 300 美元左右。金刚石锯片的价钱从 20 至 45 美元不等。更昂贵的一类锯片是用于精细切割的薄锯片，其损耗的材料最少（这点只对于处理珍贵的和半珍贵的宝石来说很重要），所以你想要的是价钱较

作，扳手阻挠者很可能找得到其他现成的适合钉树的陶瓷品种。

其他的针刺树木技术

这里包含三篇短文，详述其他扳手阻挠者对原来的针刺树木技术的改进。

超级针

至少有两种市售钢针在面对锯片时比焊条钢坚固两三倍。这两种钢针是钻杆和销钉。

1) **钻杆**：大多数大型钢铁公司出售这种产品（参见黄页的五金一栏）。钻杆是圆柱形的，与各种常见电钻匹配的直径都有（钻杆的用途之一就是作为钻头）。钻杆有三英尺长，且能轻易地用钢锯锯成所需的长度。在机械特性方面，钻杆大约与钉子、钢筋同样软——**但这是在热处理之前**。经过热处理的钻杆，其硬度就相当于能够用来剪掉钉帽的断线钳钳口！

热处理并不困难。最适合使用的钢钻杆等级，是标为 W-1 级的水淬硬化型。硬化只需要丙烷喷灯、一把便宜的尖嘴钳和至少装有 2 加仑温水的容器。割下一根 7 英寸长的钻杆。用尖嘴钳夹住一端，开喷灯上下均匀地加热钻杆。钻杆很快就开始发出黑红色的光。继续加热到钻杆发出樱红色的光。然后丢进装温水的容器（即淬火）。**别过度加热钻杆**。樱红色之后，过热会使之变成橙红色、橙色、橙白色和白热化。加热到樱红色就停下。机会只有一次，如果错过了，不能够从头再来，因为金属发生了不可逆的相变。如果有疑问的话，用锉刀检查处理完的钻杆。经过适当加热的钻杆将比优质的锉刀更硬。

钻杆冷却后，把它从水里取出来擦干。小心别掉了。与日本的三角学难题相比，它更加是块硬骨头，却和冰柱一样脆。它缺乏韧性。韧性通过称为“回火”的过程来获得。在淬火后，立刻把钻杆放到厨房的烤箱里，于 525°F（约合 274°C）的温度烘烤（回火）一小时。多根钻杆可以同时回火。

现在你有了一枚超级针。

另一个更简单的选择是：

2) **销钉**：用于把大件机械对齐，如大众汽车发动机的两个部分。销钉是按常见的分数直径卖的（参见黄页的紧固件一栏）。最大长

度因直径而异。例如，3/16 英寸粗的销钉长 2 英寸，1/4 英寸粗的长 2.5 英寸，而 5/16 英寸粗的长 3 英寸。

销钉是热处理过的，因此内部非常坚硬，且外表面极度坚硬。对于相同的直径，销钉的剪切强度是钢筋或焊条钢的三倍以上。

软质的不锈钢销钉和一种热处理过的不锈钢都有出售。别买不锈钢制品。坚决用常见的合金钢销钉。合金钢销钉最坚硬也最便宜。

由于比其他钢针坚硬得多，所以钻杆和销钉是有效的树钉，但直径比树钉小。因此为其钻孔所需要费的力气更少。用老式的手摇式曲柄钻就能手动为超级针钻孔。12 和 18 英寸长的钻头均有销售，而“倚靠式”曲柄钻使得钻孔更为容易。并且手动钻孔是无声的！

最好进一步往树里面钻，把超级针深深地放进去。要找到深嵌的针，就需要更昂贵的金属探测器，而且针越深，就越难取出来。

用高硬度的针代替钢筋或钉子的时候，重要的是横截面积，而不是直径。直径 3/16 英寸的针就足够了。

——亨利·贝塞麦

高级的针刺树木技术

政府有先见之明，对我开展过摧毁和破坏方面的培训，而我现在仍旧主要往这方面去想。我们研究树木的问题之后，想出了我们认为压制伐木者的必胜之招。这方法改进了前两版《生态防卫》中已经很完善的钉树步骤。

工具批发商（查阅大城市的黄页）会出售带可拆卸镍镉电池组的无线电钻。这种电钻是牧田等公司制造的沉重的工业型号，而不是沃尔玛超市里卖的小便宜货。替换的电池组和充电器都有售，这点很重要。工具商还出售“航空延伸钻头”，这种钻头很长，长度达到 18 英寸。

买几段直径至少 1/4 英寸的油硬化工具钢棒（钻杆）。这是软质的退火钢，通常先加工成形，然后通过热处理使之硬化。用切割金属的带锯（或让机械修理店来做）把钢棒切成 3 至 6 英寸的小段。让做热处理的公司对这一段段的短钢棒进行热处理，并吩咐他们把钢棒退火到洛氏硬度 C 标尺 49-50。这样钢棒就有了弹簧钢的韧性，坚硬却仍可弯曲。



1-1 第三话：皆伐的例子 锯片毁灭者

1-2 锯片毁灭者和利拉一抵达“犯罪现场”，就开始小心地“工作”。

利拉担任观察哨，监视集材道路的所有通道。

2-1 锯片毁灭者找到一堆被砍倒的树木，并把手伸进工具包。他首先放好深色的毛巾，让毛巾接住所有泄露天机的木屑。

2-2 他用锋利的小刀熟练地割下一片树皮……

2-3 刚刚露出的木头内部，上好油的手摇曲柄钻开始在上面钻了。

3-1 孔钻好后，把瓷针丢进去。接着用大量白胶把瓷针固定到位。

3-2 然后，小心地把那片树皮粘回就位——掩盖住孔！

3-3 把所有木屑都扫到毛巾上，然后带走并浅埋起来。

在当前正受到砍伐的区域工作时，要保持隐蔽，方法或是靠近地面低身工作，或是躲在阴影里，或是躲在地形使任何距离外的人都无法观察到的区域里。在黑暗中工作时，采取这样的防范措施。像任何钉树活动一样，布置好把守通道的警戒岗哨是必不可少的。低身工作将避免林业局执法者用夜视设备发现你。岗哨和刺针者之间需要有发信号的途径，包括模仿鸟叫声或近程无线电。使用的无线电码要永远让人难以找到特征。

夜间在伐木地点工作，需要扳手阻挠者有勇气，但是记住，时间和位置是你可以选择的。有这一优势，再加上基本的安全防范措施，保证你会成功。

——T. O. 海伦巴赫

现场笔记

- 检验瓷针是否含有金属成分的简易方法是，拿磁铁在瓷针上方动一动。如果你发觉有任何显著的磁力，那么瓷针大概就含有黑色金属，金属探测器也许感应得到。
- 与其大费周章地自制瓷针或切割石头长条，不如直接买磨刀器里用的“陶瓷磨刀棒”。其直径是统一的，有各种实用的长度。如有需要，可以把陶瓷磨刀棒折断成更短的长度。有时能在跳蚤市场购买到，价格不到一美元。由于直径统一，因此能够与孔吻合得更紧密，这意味着你可以去钻较小的孔，钻起来更快也更轻松。陶瓷磨刀棒也不含铁。
- 在未干的木材中，白胶可能干得不够快。在这种情况下，插入针之后尝试用环氧树脂堵住孔。
- 陶瓷绝缘子由极其硬的陶瓷制成，也适合充当非金属树钉。陶瓷绝缘子虽然正由塑料绝缘子所取代，但常常可以在旧破烂堆、地下室或储物间里找到——在国家森林里通往防火瞭望台的旧电话线处仍可以看到一些（在使用无线电之前）。陶瓷绝缘子在大型电工用品商店里也还是有可能买得到的。对于陶瓷绝缘子，参照非金属钉子通常的放置方式和安保措施。有各种各样用途的工业陶瓷，再加一点富有想象力的侦察工

用直径比钢棒大 1/32 英寸或 1/16 英寸的延伸钻头，在眼睛高度之上的地方，稍稍斜向下往树里钻孔。然后，可以用粘合剂把钢棒插入孔内，再用木腻子，或者最好用与树木相同材质的木头塞子把孔堵塞住。把一块树皮粘在孔上，这样就完全遮掩了瑕疵。操作者有了备用的可充电电池组，就能够钻相当多的孔，且大概能工作一整夜。电钻相当安静，但我推荐用泡沫套来减少噪声。

最佳方案是，在任何一个地区以随机方式给尽可能多的树接种疫苗，重点接种当前砍伐的区域，这样他们将颇为迅速地遇到密集针刺过的区域。万一精密的金属探测器能发现金属针，就在几个孔内装入瓷棒，乃至昂贵但无磁性的碳化钨棒。

给那一片树林打好针之后，告知加工厂的保险公司你所做的事情及原因。如果没有保险公司愿意为此承保，加工厂就不会砍伐。

如果你能付地起钱的话，碳化钨棒是最好的，因为它没有磁性，而且绝对没有锯子能穿透它。记得按所需长度买碳化钨棒，因为你没有专门的金刚石砂轮就无法切割它（可以联系宝石用品商店买到这种金刚石砂轮）。

当然，订购材料时，尤其是邮购时，要遵守一切安全防范措施。

——艾伦·杜勒斯

树木生长锥

树木生长锥这件工具，几乎每个林业工作者都会偶尔携带并使用。它用于在树干中钻孔，从而取出木芯。（木芯能告诉林业工作者树木的年龄和健康状况之类的信息。）到处都买得到由瑞典钢铁集团（Swedish Steel）制造的树木生长锥，长度从 4 英寸至 30 英寸不等，孔径尺寸有三种（4、5 和 12 毫米）。长度 16 英寸的在《本·梅多斯公司商品目录》（Ben Meadows Catalogue）中的零售价大约是 100 美元。别的林业用品公司也有销售。（试试林业供销公司（Forestry Suppliers, Inc.），8397 号邮政信箱，密西西比州杰克逊市，邮编 39204-0397。）

与钉子和锤子不同，树木生长锥很安静，可钻 1/4 英寸至 5/16 英寸的孔，容纳 6 英寸长、1/4 英寸粗的圆锉。圆锉或鼠尾锉可充当极好的针，比钉子更加耐锯。可以把部分木芯装回去覆盖住孔。孔不一会儿就靠树脂把自己封上了。

与锤子和钉子不同，在森林或木材销售区域里拿着树木生长锥和锉刀是合理的，尤其是当你穿着一件旧的 Filson 牌勘测者外套，带着一把勘测者斧头的时候。

正确使用树木生长锥需要一些练习。它尽管可以转动，却绝不可受到弯曲，要不然会碎裂。此外，取出木芯后最好立刻把树木生长锥拿走。否则过一会儿，树木就好像长在它上面了，导致难以取出。在钻树时，如果你不小心一下子钻进了树木干基的木腐菌，可能就需要一边靠全部的体重往回拔，一边转动树木生长锥，以便重新咬合上健康木头中的螺纹。

当然，为了防止受到盘问，有必要突击熟记一些林业术语：年均生长量、每英寸年轮圈数、低地位、高地位、标准差，等等。

是的，100 美元对于个人来说是一大笔开支，但是省下的诉讼费用可能会使之物有所值。

——原生林 (Vecchio Silva)

现场笔记

- 树木生长锥可以由 International Reforestation 公司订购，俄勒冈州尤金市，电话 1-800-321-1037。8 英寸的树木生长锥是 83.00 美元 (外加邮费)；10 英寸的树木生长锥是 97.50 美元；12 英寸的树木生长锥是 105 美元。(采用邮购方式时要非常注意安保!)

使用树木生长锥时应当记住两件事情：1) 为避免让它卡在树里，如非绝对必要，别把它留在树里太久；2) 取出木芯时，如果木芯似乎卡住了，别强行把抽芯器推进去或拉出来。如果这样做，有可能把抽芯器拧得变形，严重受损。相反，要重复松开的动作过程。如果不可能既让抽芯器出来又让树木生长锥留在树里，那么就先把树木生长锥整个倒退出来，再取出木芯。

手艺好的私人教师，尽管不是随处找得到的，但也能够很好地提供培训和燃气窑。

插入瓷制树钉

手摇式曲柄钻既便宜，也能非常有效地在树里钻出大直径的孔。同时，它用起来费时费力，所以你应当计划好，每次袭击只处理六到十二棵树。如果使用非金属的针，一小批树木就足够了，因为林务官将找不到针；而如果木材公司终究还是砍伐了，针将进入锯木厂去破坏锯片。

虽然当团队在偏僻的无路区域里工作时，安全防范措施可能并不是必要的，但是在当前正受到砍伐的区域里工作时，就有必要采取安全防范措施。在夜间工作也许是必不可少的，但这也造成了另外的问题。至关重要的是要有能力掩盖所有的工作痕迹。为了获得这一能力，必须于白天在安全而隐蔽的地方练习。只有事先练好技术，才能确保自己不会在现场留下任何证据。把树皮薄片粘回原位时，必须没有泄露天机的接缝、裂痕或多出来的胶水。所有的木屑必须仔细地扫到毛巾上，然后带到一小段距离之外浅埋起来。推荐深色的毛巾布，因为木屑会很好地粘在其毛茸茸的表面上。

夜间行动时，在完工后用手电筒仔细地复查你的作品。最佳的手电筒是目前派发的军用手电筒，在大多数剩余军用物资商店可买到。它由绿色的耐冲击塑料制成，头部成一定角度（光的照射方向与筒身成直角），需要两节一号电池。拧开底盖，里面有红色塑料透镜装在“O”形垫圈下，而垫圈旋在标准透镜上。这种红光对于近距离工作足够了，不会破坏你的夜视力。如果你坚持要使用笔型手电筒，就闭上一只眼睛，至少保护好一半的夜视力。与所有工具一样，保证里里外外所有表面（包括电池）的指纹都擦拭掉了。

曲柄钻应当稍微上点油，以确保无声，你也应当携带备用钻头，以便始终能用上锐利的钻头。既然你必须倚靠在曲柄钻上才能效率最高，因此对于砍倒后截枝并造材（切成较短的一段段）的树木，使用曲柄钻就尤其高效。这样的树木可能分散于伐木地点的周围，或者位于集材道路或“装卸处”附近，堆放起来准备装上卡车。

学校——各类大学课堂、成人教育课程和私人教师有燃气窑供学生使用。

自己动手——这需要购买一个燃气窑，并且一定要连接液化气瓶来供气。这总共花费数百美元。在自己进行该步骤之前，修读大学课程或单独请教手艺好的陶匠，学习燃气煨烧的原理和技术。

其他个人——在全国范围内，有数以千计的专业陶匠通过有公众参加的工艺展出售他们手工转出来的陶瓷器具。其中有些陶匠愿意接受你付钱定制，替你在自己的窑里煨烧。这样，你就能让别人专业地完成工作。为了建立起联系，你可以在展览上购买他们的几件作品，并问问以后可否去他们的工作室买更多陶瓷。如果你看上去是个好顾客，陶匠可能会同意给你烧几十根针。为确保你所交往的是能干的专业人士，看看他们的产品线。他们应当留有各种各样的实用货（杯子、碗、花盆等），且应当有大量库存。别管那种好像没有多少可供挑选的商品。从他们那里买的便宜货里，拿一件打碎掉，检查煨烧的质量。断边露出煨烧的粘土内部，应当是棕色至深棕色。如果颜色似乎非常深，近乎发黑，这件产品就是没有煨烧好（过度玻璃化），很容易碎。别让这样的陶匠给你煨烧。确保你检查了断边，因为察看外观发现不了煨烧是这样马虎的。当然，要确保他们的货是烧到 10 号测温锥的陶瓷。

在别人的窑里煨烧，或让别人进行定制煨烧时，安保是要考虑的头等大事。别使用真名。绝不要透露瓷针的预期用途，除非负责煨烧的人是钉树团队的成员。别试图为钉树团队招募煨烧的人，除非那是相识多年的可靠朋友，或者可靠的亲戚。若有可能，让可靠的心腹密友负责针的制造与煨烧，场所要远离针将用于的森林。

对于针的预期用途，准备好无懈可击的理由。编造令人信服的谎话，也许可以说你盘算着把针组装成抽象雕塑。发挥想象力。有无限的可能性。

进一步掩盖其预期用途的方式是，把针烧成十二英寸长。以后可以通过珠宝匠或宝石用品商店（在大多数大城市里都有）以 15 至 25 美元的价格买到手动金刚石线锯，用它把这些针削成合适的长度。

有一个好主意是，让团队的一个成员上制陶课，把材料、技术和术语熟悉起来。这样有助于捏造使人信服的谎话借口，解释为何要煨烧古怪的针。

瓷钉

挫败探测器：非金属的树钉

钉树倒逼出了许多对策，最重要的对策是使用金属探测器来定位嵌入树干里的金属钉。许多锯木厂都会对厂里所有砍倒的原木开展例行筛查，以去除钉子和旧铁丝网等常见的金属物体。传统的金属钉将越来越有可能在触及预期目标——昂贵的锯木厂锯片——之前就被探测到。编者按：这不意味着金属钉不再有用处了——使用金属钉迄今为止引起的反响表明，金属钉在发挥作用。但是非金属的钉子有明显的优势。

正在进行的研究已经制出了几款非金属的钉或针，有望击败金属探测器并在锯木厂里面翻江搅海。其中，第一种是高温煨烧过的瓷针，其成分与陶匠使用的陶瓷属于同一类物质，陶匠（在陶轮上）手工转出杯子、碗、盘子等陶瓷器物。其主要原料是瓷土，配方多样，由粘土公司和制陶用品公司生产。这些制造商和供应商大多数都位于大都会区，扳手阻挠者可以在柜台直接用现金购买瓷土——别给警方调查员留下姓名和地址等书面记录。瓷土一般每袋装二十五磅，两袋共五十磅装一箱。确保你购买的那种瓷土（称为“坯体”）不含有氧化铁，这是瓷土通常都会加的配料。氧化铁如果含量足够高，金属探测器就有可能发现。要找到合适的瓷土，先打电话咨询，问到不含氧化铁的瓷土的名称或编号。在之后的某一天，派钉树团队中看上去最不起眼的成员去买一袋或一箱。如有必要，她可以说自己是“给朋友捎带”，或者可以自称是购买作业材料的艺术学院学生。

“熟料”是粒状的、像砂一样的材料，一般由高温煨烧过的耐火材料（磨碎的陶瓷）或仅仅由纯净的石英砂制成，加入后可以使坯体硬化，变得更加经久耐用。从粘土供应商购买，并指定要 80 目或筛得更粗的。别买细粉熟料，或由不太结实的低温煨烧材料制成



1-1 我们认为八十年代情况糟糕!

1-2 在太平洋沿岸大都市熙熙攘攘的人群和硫磺味的空气中，活动着一个不显眼的人物——地下英雄，他就叫做……锯片毁灭者 第二话：挫败探测器

2-1 在陶匠师傅的工作室…… 看着他们，兄弟…你收到我的定单了吗？ 哦？

2-2 片刻之后，陶艺工作室里，在仍然很热的燃气窑前面。 你觉得怎么样？

2-3 你把这些烧到“十号测温锥”了？ 哦，是的……2400°F，按你的要求。

3-1 难道不觉得我应该再问问它们是派什么用处的吗？ 别问了。

的“软性”熟料。把熟料混入坯体的工序称为“手揉”：用手把熟料揉进去，直到它彻底而均匀地分散于瓷土中。由于瓷土的配方因种类而异、因公司而异，我们无法确切说明加入瓷土中的熟料量。每次只加一点，直到瓷土摸上去更粗更硬了些。如果你加得太多，瓷土将硬得辗不平，不能很好地粘在一起。瓷土必须保持“可塑性”，以便轻松地塑造其形状。

直接接触瓷土时，始终戴着塑胶手套。最佳的类型是医生使用的一次性检查用手套，在医疗用品商店能买到。所有超市厨具区里都有售的塑胶手套更昂贵，但更易买到。这两种手套更经久耐用。无论用哪种手套，都要买紧贴皮肤的。

只需把瓷土辗平至想要的厚度，再切成适当的长度，就制成了针。和前文所述的金属针一样，必须用钻子在树里打出孔来插入瓷针。挑选钻子（用电池的无线电钻或老式的手摇曲柄钻），并找到能够便于使用的最大钻头，直径可达一英寸。在最近被砍倒的树上做实验，以确保钻子和钻头搭配起来能够钻出深达四五英寸的孔。瓷针越粗，就越有可能使锯木厂的锯片变钝或者折断。因此，如果你能够钻直径一英寸的孔，就把瓷土辗平至一英寸的厚度。它在干燥和煅烧时将略微收缩，可轻松放入一英寸的孔内。至于瓷针的长度，四英寸就够长了；也切一些长度较短的，如二英寸和三英寸的。这样的话，如果钻子遇到坚硬的部分，像树木上的节疤，使你难以钻到所需的深度，那么你就可以在浅的孔内使用较短的针。

一旦辗轧并切好了针，就把针搁在一边，彻底干燥两周。针必须完全干燥，否则将在煅烧时裂开来。同样，在辗平的时候确保把瓷土压紧，因为即使是微小的气穴留在瓷土里面，也将在煅烧期间爆裂。

最后，瓷针将可以进入准备工作的最后阶段——煅烧。高温煅烧在瓷土内引发化学变化，让粒子经过玻璃化过程键合在一起。成品材质坚硬，能轻易地刻划玻璃。其硬度堪比某些类型的钢，但在重击下会碎裂（不适合拿来用锤子去钉树）。尽管如此，根据莫氏硬度标，它还是硬得足以损坏锯木厂锯片。

高温煅烧只有在燃气窑内才能实现。针必须烧到“10号测温锥”，通常是2350至2400华氏度（约合1288至1316摄氏度）。烧到较低的温度，将不会产生同样的硬度。下面是获得燃气窑的一些途径：



Then, using vise-grips, screw the 1/4 inch nipple into one of the reducers (as tightly as possible).



Finally, saw off the 1/4 inch nipple flush with the reducer. Your road spike driver is ready for use.

然后，使用大力钳，把 1/4 英寸的螺纹接套旋进一个变径管中（尽可能旋紧）。
最后，把 1/4 英寸的螺纹接套锯断，与变径管相齐平。你的路钉打入器即可使用了。

杂项

外移桩——标桩可能偏离站的实际位置。这可能是出于若干原因。如果站落到标桩打不进去的石头上，就可能把砖石钉打进石头里来标明站，并让标桩外移几英尺。有时候地面实在太硬了，打不进标桩（但一般打得进钉子）。道路重建工程里，站可能位于现有道路的中间，这些地方的标桩或条板就外移到路边。你沿着即将改造的公路行驶时，大概见过这些。如果现有的道路是未铺设路面的，那么就把钉子打进实际的站，钉子上带有标记带或者发光体（发光体是发亮的小金属盘，钉子是穿过其中敲打进去的），而写有站的编号的标桩就外移到路边。如果现有的道路是铺设过路面的，就把砖石钉打进站所在的路面，并在路面上喷涂站的编号。

当标桩是外移桩时，偏移距离写在标桩的顶部，文字外面圈上圆或椭圆。标桩上有文字的一面朝着站的方向。如果你找到了这样的标桩，通过粗略地测量写在标桩上的距离，并搜寻钉子，一般就可以找到实际的站。有时候标桩可能外移到离轴心几英尺外，尤其是在坚硬的地面。对于硬得足以震碎较细的标识桩的地面，轴心有时能顺利地打进去。

水准点——“水准点”是高程已知的点。典型的例子是美国地质调查局的标记物（一般是黄铜帽），经常存在于山顶上或其他显眼的地方。在许多勘察项目（包括一些道路工程）中，有必要知道确切的高程。勘测员根据地质调查局水准点等永久水准点，在项目区域里确定许多“临时水准点”（“TBM”）的标高。稳固而有小突起的大石头是勘测员充当临时水准点的首选对象。勘测员经常对石头喷漆，把突起的标高写在石头上。另一种常用的方法是把大钉子的大部分打进树里。钉帽是临时水准点，钉在树上的标桩一般写有钉帽的标高。树木大概还会有显眼的标记或喷漆。虽然漆在石头上的临时水准点难以磨去，但可以把树里的钉子整个打进去并伪装好，或者用羊角锤把钉子拔掉。

有时候对于大型建设工程，勘测人员在建筑工地确立永久水准点。这些水准点一般由小黄铜帽或较大的（直径 4 英寸-5 英寸）铝帽组成，嵌在混凝土里。金属帽固定于金属棒（有时长达 2 英尺）上，而金属棒打进地面下几英寸深，之后，在金属帽周围浇筑几英

寸的混凝土。这些金属帽叫做“界标”。拆除一个界标大概会需要用铲子甚至撬棒。不用说，拆除界标是违法的；事实上，金属帽上一般就有这样的警告。

摄影板——你大概在树林里见过这些。摄影板由塑料片组成，宽一两英尺，长十英尺或以上，一般排布成十字形或“X”形。塑料一般是白色的，但有时以浅色的表面为底，使用黑色塑料。这些摄影板旨在帮助航空摄影测绘工作。如果你看看“X”形的中心，将发现轴心、钉子或一段钢筋。这标明了具有已知坐标的点（即，勘测员先画出测量导线延伸到该测点，然后再对其设置摄影板）。在拍摄期之前，会布置几个这样的摄影板。也许这听上去是无害的，但是这样的测绘工作经常与大型建设工程有关。不幸的是，在任务完成后，摄影板经常被留在树林里任凭它腐烂；扳手阻挠要有效，必须在布置摄影板与拍摄照片之间的短暂间隙完成——这有时是数天的事，虽然也可能是几周的事。

——皮袜子

现场笔记

- **工具**——虽然破坏标桩并不需要什么专用装置，但有些物品是有用的。如前所述，一个包可用来装所收集的标桩、标记带等垃圾。别把任何可能用于定罪的东西带出去。在远离道路或建筑工地的地方掩埋掉或以其他方式隐藏好。
羊角锤可用于从树木或路面里拔出钉子，即便是从松软的地面里拔出钉子，用羊角锤来拔也更为简单。经证实，羊角锤同样有助于从坚硬的地面里拆除轴心。朝一边或另一边多次重击轴心的顶部。这样轴心大概会松动，松得让人能够用手拔出来。
- **安保**——拿走标桩看上去也许是个相对无害的职业，但是当局和公司的爪牙认为这并不是鸡毛蒜皮的事。永远要使用岗哨。如果你看到附近有别的人，就停下来，扔掉任何可定罪的东西，然后离开该区域。永远计划好逃跑路线。像对待任何其他形式的扳手阻挠一样，认真地对待这项活动。
如果你正在已经发生过相当多扳手阻挠事件的区域里工作，

SPIKE DRIVER



This cheap, easily made tool is necessary for emplacing road spikes. The different parts are shown here in an exploded view. (See text for details.)



First, screw the reducers on the ends of the pipe nipple.

这件便宜、易制的工具对于安放路钉是必需的。这里的分解图展示了各个零件。（细节见正文。）
首先，把两个变径管旋在镀锌管螺纹接套的两端上。

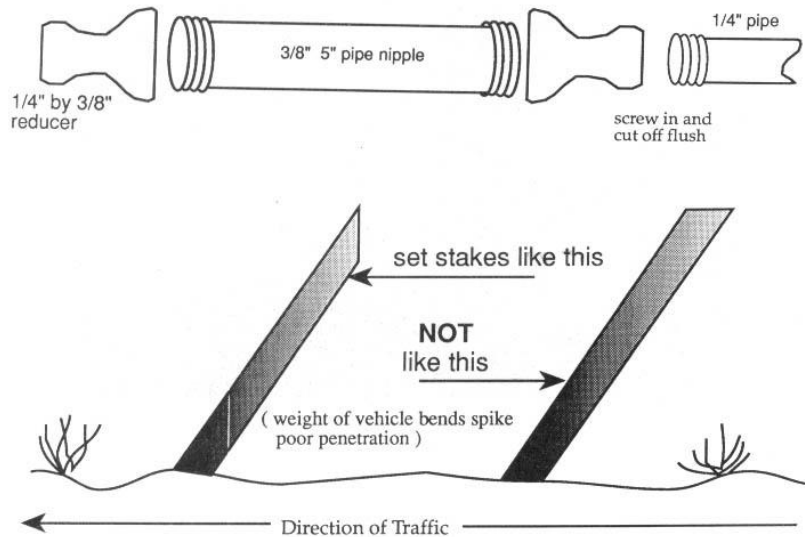

3/8 英寸转 1/4 英寸的变径管；直径 3/8 英寸、长 5 英寸的镀锌管
 螺纹接套；旋进并切平；1/4 英寸的镀锌管
 像这样设置桩子；**不要**像这样；（车辆的重量把路钉下压，难以刺
 穿轮胎）；车辆行驶方向

当局很可能在寻找破坏者。勘察项目也许被盯上了（没打算说双关语）[stake out: 监视；以桩为界]，或者有人也许跟着你进入了树林，别低估这样的可能性。据报道，在某些极富争议的木材销售业务中，林务官的手段是在标桩上涂隐形染料。其想法显然是，任何触碰这些标桩的人都将不知不觉手上沾到些染料，要是被逮捕了，染料在紫外光下会显现出来。虽然这一策略不太可能得到广泛使用，因为这将使勘测员和建筑工人自己的任务变得复杂，但未来的扳手阻挠者应当知道，当局是准备不遗余力的。

隐形染料在执法中真的不是什么新事物，且长期用于纸币防伪。如果你怀疑在你的区域里，当局可能正在使用这项技术，就采取一些简单的防范措施：扳手阻挠时戴上便宜的棉手套。把拿走的标桩放在塑料垃圾袋里。避免用手套或标桩触碰衣服。在离开该区域之前，把手套、标桩和垃圾袋处理掉，最好扔在永远发现不了的地方。确保你没有在任何东西上留下指纹——尤其要小心垃圾袋。尽早把执行任务时穿的衣服洗掉。

· 要骚扰勘测员，别忽视本书所讨论的其他策略（钉路、油里掺沙等等）。

采矿

我们收到过有识之士的批评，说《生态防卫》第二版的“采矿”一节包含不准确的信息。除了指出关于采矿请求和立桩的信息具有误导性之外，批评者还认为，毁坏采矿请求标杆的成效微不足道，风险却相当大。正如一位有经验的扳手阻挠者所言：“如果你在早期阶段拆除标杆，你起到的作用充其量就是提醒请求权持有人未来可能遇到问题。我个人认为，绝大多数采矿请求不值得如此劳神费事。”我们同意，也从这第三版起删除了关于采矿请求权的文章。与其浪费时间去捣毁采矿请求，不如用更加有效得多的方法来阻碍个体采矿者和公司矿工的破坏。下面的**现场笔记**提供了一些建议。

现场笔记

- 因为有许多“矿场”的财务状况并不稳固，所以钉路引起轮胎瘪掉，堵塞涵洞以冲毁推土机新推出来的道路，以及午夜对重型设备与卡车进行维修，这些行动都可以对中小规模的经营造成严重的经济损失，有时甚至也导致大公司放弃工程。（许多“个体采矿者”拥有的主要资产是推土机，他们为了寻找“富矿”，不计后果地用推土机肆意开挖土地。这些家伙是公共土地上最有破坏性的游荡者的一员。如果你能用《生态防卫》的其他地方所描述的技术使其推土机陷于瘫痪，你就会让他们破产，或至少把他们赶出你正努力保卫的区域。）凡是在矿区周围开展扳手阻挠，安保都是头等重要的，因为在这些“一夜暴富”的白痴依旧普遍有1849年加州淘金者的心态。别在这里无谓地冒险——你不仅会招来牢狱之灾，还有可能自寻死路。

极有可能让路钉与轮胎接触的地方。车道沿途的某些地方，轮胎位置的变化范围也许有几英尺。为了弄瘪轮胎，可能需要在车道上布几个路钉。或者，选择一个地点，使车辙或自然的阻塞物限制住轮胎胎面，必定有一个路钉与疙里疙瘩的橡胶接触。渡溪桥和干河床同样是优先挑选的位置。为了对本不应该出现的车胎造成最严重（却不危险）的破坏，看看地形和从前的车辙来决定把每个路钉放在哪里。

考虑大多数车辆会往哪个方向行驶，并相应地倾斜路钉。在某些车道上，对准两个方向的路钉可能都需要有。

即使对路钉的安放位置有妥当的计划，你的路钉还是可能引人注目。对于这种显眼的路钉，铺上风滚草、垃圾或细枝，把路钉藏好。

——丹尼尔·布恩

路钉打入器

现场笔记

- 对一条无出路的吉普车路放置路钉之前，去查看一下。最好在有人正在进去，而不是出来的时候弄瘪其轮胎。
- 可靠的伙伴往往有助于安保。当一个人把钉子打进道路时，另一个可以观察或倾听有没有车辆或徒步旅行者。无线电如果谨慎使用，能够给安保带来好处。关于无线电的讨论，参见第9章“安保”的“无线电和通讯设备”一节。
- 锤进桩子时把抹布盖在路钉打入器的头上，可帮助消除锤击的响声。
- 钢筋很便宜。在郊外的建筑用品商店，长度二十英尺的钢筋只卖3.50美元。如果用优质的钢锯条，钢筋锯起来既轻松又快速——不要试都没试，就被任务吓倒。
- 用细枝掩盖路钉。在集材道路上，这样做也许特别有效。不久之后，司机将不敢驶过任何枯树败叶了。

如何正确连接并调节设备把钢棒烧断。学习如何安全地操作乙炔气和设备，以及如何调节火焰。（参见第 5 章“车辆与重型设备”的“割炬”一节，有单独的说明。）

安放桩子

制造这里图示的“罩子”，这样你就可以把桩子打进地面而不把尖端弄钝。买两个 3/8 英寸转 1/4 英寸的镀锌管“变径管”，一个直径 3/8 英寸、长 5 英寸的镀锌管螺纹接套，以及一个任意长度（越短越好）的 1/4 英寸镀锌管螺纹接套，并按如下方式装配：把 5 英寸长的螺纹接套旋进两个变径管的粗端；把较细的螺纹接套旋进一个变径管的细端；然后把螺纹接套切平。

把带有切平的螺纹接套的变径管放在路钉的尖端上，锤击变径管的另一端，把桩子打进地面。如果仅仅把一段 1/4 英寸的镀锌管放在桩子的尖端上，然后锤击镀锌管把钢筋打进去，那么镀锌管的上端就会因锤击而很快变形，桩子也会卡在镀锌管的下端里。变径管使镀锌管螺纹接套不变形，使整件工具经久耐用。敲打第一个桩子时，（套在桩子上的镀锌管下端）形成了支座，后续的路钉应当装进支座里。

路钉放置在哪里

为了有效和安全起见，考虑一下把路钉放置在哪里。由桩子导致爆胎或瘪胎后，可能会使车辆的司机处于危险之中的区域要避开。一侧有长陡坡的道路或“吉普车路”明显是危险地带。相反，要选择平坦的区域或车道的低点。对于一条长长的车道，你确定一下应该钉在起点还是钉在中间偏僻的位置。越野车手通常超重而虚弱，会在偏僻的平坦道路遇到危险吗？

虽然开着车（尤其是冲刺的大马力旅行车）时是难以看见路钉的，但挑选一个特别难以看见路钉的地点将增加路钉的有效性。挑选一个有路边植被、阴影、路中间凹陷处、拐弯或其他自然伪装物的地点，把伸出地面的三英寸黑色钢棒遮掩住。另外，要挑选一个

- 如果你偶遇了一台无人看管的钻机，那么就把钻头带走并掩埋起来。凡是发现什么奇形怪状的配件，你也都这样做，尤其是用于压缩机或泵的配件。这些配件当中，有的是专用的，不容易更换。如果有成排的挖方，把这些配件分散到周围。如果有岩芯，把岩芯打碎并撒开来。
- 有一种采矿请求标志是应当毁坏的，就是由聚氯乙烯（PVC）管制成的那种。现在，许多矿工把直径 4 英寸、长约 4 英尺的 PVC 管用作采矿请求标志。这种采矿请求标志同时也是死亡陷阱。有一次，土地管理局的护林员检查了 730 根这种标杆，发现其中有 168 只死去的鸟和蜥蜴。捕蝇鸟和鹪鹩尤其容易受到伤害。鸟把 PVC 管当作可能的筑巢地点，进去以后却无法出来。蜜蜂等昆虫也死在其中。在无盖的 PVC 管尚未禁止用作采矿请求标志的情况下，可以把 PVC 管推倒或毁掉。

输电线

在过去的几年间，人们开始认为破坏输电线是扳手阻挠的主要形式——这多半是因为有几起计划不周且考虑不足的行动。事实上，破坏输电线往往是个馊主意。对输电线实施生态性破坏，这种做法受到反对的理由包括：

1. 难以解释为何破坏输电线。谁是观众？要表达什么意思？想阻止什么？
2. 很有可能使公众疏远自己。输电线倒下后，几十万人甚至百万人的电力可能会切断，并给他们带来很大的不便。他们在经历了不便之后，未必会赞成你的行动或目标。（1990年加利福尼亚州圣克鲁斯市附近有一次击倒输电线的愚蠢行动，其中的许多受害者最近曾遭遇过大地震。）
3. 与其他形式的扳手阻挠相比，执法机构会优先处置输电线破坏行动。这种事情有可能给这么多人带来不便，并打击了工业基础设施的核心，法官、检察官和警察机构对此很可能严惩。
4. 高压输电线极其危险，扳手阻挠者在试图破坏高压输电线时可能轻易丧命。

除非你准备好面对这些问题，并且没有更好的选择，否则就别去碰输电线。与核电站相连的输电线肯定都存在上述问题。对这种输电线做任何事情，都将使司法部的重量统统压在你的头上。（1986年对连接亚利桑那州帕洛弗迪核电站的输电线成功开展了小规模生态性破坏，尽管1986年的事件与地球优先！无关，但司法部受此触动，针对亚利桑那州地球优先！开展了臭名昭著的行动。）

够深；比一英尺短得多的桩子并不牢固。极软的地面也许用得到较长的桩子。

如果你购买较长的钢棒并自己切割，要牢记，钢筋一般是由承包商批量购买并运往建筑工地的。所以，在当地某些窃贼的收益正因“钉路”而减少的地方，别在同一家建筑用品商店里反复买少量钢筋和钢锯条，否则会使自己引起注意。不过，钢筋是常见、普通的物品，只要你不需要店员帮忙确定所定购的品名（以及数量），也没有人会对你为何想买钢筋感兴趣。订购便于你运输的长度。买最好的钢锯条，因为便宜的容易折断，并且只切割几下之后就会变钝。为了游刃有余地工作，买你能找到的最长的钢锯条（大多数钢锯可安装各种长度的锯条）。这将使切割轻松许多。

切割桩子的便捷方法

固定钢棒的一端（通过夹住、卡住等方式），并把活动端横放于一块分叉的（或有凹槽的）木头，让待切的地方在杈口或凹口上方，离末端约一英尺。钢筋表面贯穿有两条防滑的纵肋，贴着其中一条纵肋、45度斜向放置锯条。轻轻地来回划几下，直至锯条切进钢筋并且足以防止侧向滑动。稍加练习，你就可以用这种方式每小时切割超过一打的路钉。你如果用工作日的闲暇切好一两根钢棒，到周末就有充足的路钉了。

制作夹具

为了方便起见，你可能想要制作夹具，使钢棒保持平稳并引导锯片。只要别让锯幅大大缩小，任何一种“辅锯箱”都行。简易的方法是把两块水泥放在两端，把待切的一段钢筋的两端各放在水泥块的凹槽里。在水泥块之间锯钢筋。

使用乙炔割炬

割炬是生产大量桩子的最快速、最容易的方法。用割炬切割（与焊接或接合相反）学起来很容易。可以让人花半个小时给你演示，

钉路

要封闭未铺路面的道路，当代版的越南“尖竹钉”提供了一种简单的办法。把斜切的金属棒打进道路的车辙里，这金属棒会刺穿轮胎，而不会伤害人。这种直径 1/2 英寸的金属棒只伸出地面约三英寸，钝得靠一个人的体重穿透不了鞋底，却锐得足以刺穿重型车辆的轮胎。有了这项技术，你可以解决越野车的问题，也可以让伐木或采矿作业无利可图。你可以用这些金属棒骚扰测绘或勘探人员，以此劝导公司别继续进行采矿或钻探作业。其潜在用途广泛，因为几乎一切从事开发活动的企业都需要道路。

你花点小钱就能够购买封闭道路的材料，并且可以在很短的时间内独自安放桩子。由于不牵扯其他任何人，你可以确保不可能有人背叛你。与有人陪伴在旁鼓励你相比，这种安心有时更有益处。既然可以快速而轻松地敲打桩子，所以哪怕你颇不谨慎，也不太可能被人看见，更谈不上被人认出了。

获得材料

任何一样弄得尖且打得进地面的坚硬金属都行。为了方便和省钱，我们推荐直径 1/2 英寸的钢棒，这种钢棒用于加固混凝土，在建筑行业一般叫做“四号钢筋”。

如果要购买长度预先切好的钢筋，就订购“一英尺的四号销钉”，并且必须把一端弄尖。

你如果决心把较长的钢棒切割成桩子，可以用钢锯来锯桩子，使末端足够尖锐。每隔两英尺以锐角（至少 45 度）切下一段钢棒，接着以平直的切口把这些钢棒横切为二。这样每个桩子大约有一英尺长，一端尖、一端钝。比一英尺更长的桩子在岩石地里难以打得足

偏僻的输电线若只为孤立的矿等破坏土地的活动供电，针对这些输电线的生态性破坏就更正当也更安全。

然而，对于大型输电线，也有过成功而正当的生态性破坏行动。最成功的一起是在 20 世纪 70 年代中后期的明尼苏达州西部，一群名为“螺栓象鼻虫”的农民不断地对在建的 500 千伏输电线进行扳手阻挠。虽然那条输电线最终建成了，但规划中的其他十几条输电线却再也没有建成。关于扳手阻挠输电线的下列准则来自“螺栓象鼻虫”的匿名老手。

个人或小团体非常容易通过扳手阻挠来破坏输电线。最佳技术是：1) 从钢塔上拆除螺栓；2) 如果塔架螺栓被焊接在螺帽上，就用钢锯、割炬（小心别吸到镀镀金属的烟气——参见第 5 章“车辆与重型设备”的“割炬”一节）或切割轮来切割钢塔；3)（用霰弹枪）打碎绝缘子，并（最好用大杀伤力的来福枪）射击输电导线本身，使之破损并降低其输电能力。链锯适用于大型木塔，在需要考虑噪声问题的地方可改用横切锯。使导线直接相连的技术（由气球吊升电缆线或由鱼叉枪射出电缆线）同样有效，但是对生态性破坏者来说更危险。创造性地使用这些技术能够彻底挫败对手。

- 大多数输电塔靠大的螺栓和螺帽固定于混凝土底座上（可加装或不加装拉索）。（见插图。）查看螺帽的尺寸，拿个与那种尺寸的螺帽相匹配的套筒扳手，拿个接长管来增大扭转力，然后拆除螺帽。你还可能想要用锤子把螺帽敲打出来。在你安全地离开该区域以后，剩下的事将由风来完成。
- 更脆弱的是那些横跨峡谷的、位于角落的、大跨度的、上山下山的输电塔——凡是有额外压力或强风的地方。通过扳手阻挠一连串输电塔，使之依次倒向一座位于角落或有其他压力的输电塔，可以实现“多米诺骨牌效应”。别指望扳手阻挠有压力的输电塔，接着在你安全地离开该区域以后让风为你完成工作——它大概会在你面前倒下。做好准备。
- 如果螺帽被焊接在螺栓上以防止拆卸，就用钢锯割开螺栓乃至割断支架。这比较困难，但是工作一晚上，仍可以让不少输电塔准备好在下一场暴风雨中倒塌。

- 割炬还可以被用于割断输电塔的支架（参见第 5 章“车辆与重型设备”的“割炬”一节）。牢记，使用割炬可能导致额外的纵火指控。亚利桑那州案就发生了这种情况。
- 在不太需要考虑噪声问题的地方，另一种有效的方法是把固定输电线的绝缘子打碎。装填 00 号（8.4 毫米）子弹的 12 号霰弹枪是最佳工具。走在输电线下面，走到输电塔绝缘子的正下方。（见插图。）背对着风，后退两大步，瞄准绝缘子，开始射击。准备好躲避掉落的大块玻璃。大型输电线悬挂在绝缘子串上，每一联的绝缘子串有 20 片或更多的绝缘子。打破某一联七成到九成的绝缘子，一般就足以让导线接地了。这也许需要若干发子弹（记录是两发），且会产生明亮的火花。对于一条典型的交流电线路，最好是由三个霰弹枪手为一队，每人拿下一根导线或一根分裂导线的一联绝缘子串。输电线本身很少被射穿并因此掉落，但是要警惕这一可能性。牢记，如果你被抓住了，使用枪支将导致额外的指控。
- 当绝缘子被打碎时，输电线停止输电，且不得不关闭，直至找到并修复中断点。直升飞机也许不得不飞越几百英里的输电线来找到被扳手阻挠过的地方。同一个夜晚在许多地方进行扳手阻挠，会使公用事业公司雪上加霜。
- 使用霰弹枪会产生噪声，所以有必要采取极严格的安防措施，且应当计划几条逃跑路线。此外，使用枪支使之成为具有潜在危险的活动。别在现场留下霰弹枪的任何一枚空弹壳，因为从弹壳肯定追查得到发射子弹的枪。
- 沿乡村道路开车的人或徒步旅行者用 .22 口径来福枪打碎绝缘子，可轻松破坏较小的输电线。（“输电线？什么输电线？我就是打兔子。”）这是阻碍电力公司给道路用地喷洒有毒除草剂的有效办法，前提是你让电力公司明白，所进行的破坏是因为喷洒除草剂（在第 9 章“安保”里有这类安全的通讯技术），当电力公司停止毒害该地区时，破坏也将停止。

他车辆，撕碎土地，留下车辙当作愚蠢的名片，撞倒野生动物，扰乱非机动车化的娱乐活动。

然而，公共土地上的道路网络是守不住的，无法有效抵御一场真正的封闭道路运动。一方面，在坑坑洼洼的、偏远的乡村，拿不出钱来修筑道路以及时常去修理道路。另一方面，无论是在道路上开的车辆还是越野车辆，如果进入了与之格格不入的区域，其轮胎是很容易让人弄瘪的。

地球防卫者使用本章讨论的简易工具和技术，几乎肯定能够宣告自己的荒野的边界，并护卫一个区域免遭车辆带来的破坏。一条土路把两个无路区域分隔开吗？封闭这条土路吧。多条“樱桃茎”断头路正从四面八方侵略着一块乡野吗？在外围切断这些道路吧。林务局正把集材道路修筑进野生动物的原始栖息地吗？毁坏集材道路吧。矿工、测震学家、勘测员、设陷阱者或偷猎者正威胁着你所在的区域吗？把他们的交通工具拿走吧。蠢货大汉们正驾驶三轮车或沙滩车摧毁野性的峡谷、无路的沙滩或沙漠的谷地吗？弄瘪他们的轮胎，让他们走着出去吧。

工业基础设施最脆弱的部分是交通网络。生态防卫者可以不受伤、不被抓、不费钱、有成效地扰乱交通网络——并挽救乡野。

大多数扳手阻挠者都专注于让重型设备动弹不得，砍倒广告牌，以及新近的钉树活动。所有这些事情都值得去做，但是钉路和毁坏道路却没有得到应有的注意。随着美国林务局在当前的无路区域里继续实施庞大的道路修筑方案，扳手阻挠者需要作出重大努力来封闭这些道路。本章将告诉你如何做这件事。钉路或毁坏道路另一点吸引人的地方在于，与看守几件重型设备或处于运行状态的伐木场相比，防止数百英里的道路免受破坏对恶棍来说要困难得多。你在野外的原始林进行这类扳手阻挠时遭逮捕的危险，比你在设备堆放场爬来爬去时要小得多。尽管如此，别忽视基本的安全防范措施。



拿破仑的军队也许是粮草先行的，但是破坏荒野的军队是道路与车辆先行的。的确，“荒野”最常用的一个标准是“无路”。道路用于伐木，用于矿物勘探与开发，用于油气活动，用于放牧“管理”，用于输电线建设，用于大坝修筑，用于滑雪区、休闲场地和小块土地的开发。对野外进行工业式掠夺的设陷阱者、偷猎者、粗鲁猎人、考古遗址破坏者、探矿者、测震勘探人员和其他先锋驾驶着四轮驱动的车辆，在土路、吉普车路上开，或者越野行车。接着有没头没脑的自我陶醉者驾驶着四轮驱动车、全地形车、越野车、沙滩车、大马力旅行车、越野摩托车、三轮车以及大自然才知道的其

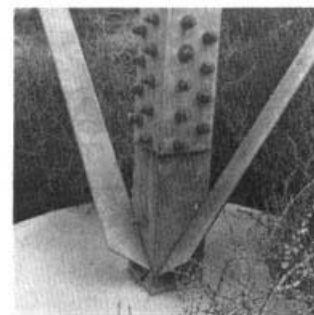

These nuts and bolts hold the powertower support to its concrete base. They are removable with a ratchet wrench and cheater pipe.

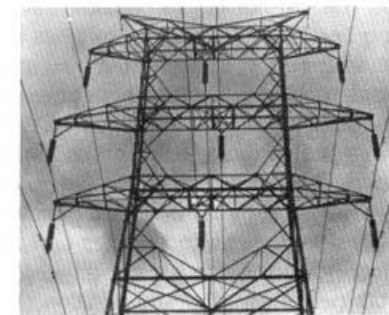

Shotgunner's view of powertower and powerlines. Note the glass or ceramic insulators.

这些螺帽和螺栓把输电塔支架固定在混凝土底座上。可以用棘轮扳手和接长管拆除它们。
霰弹枪手视角中的输电塔和输电线。注意玻璃绝缘子或陶瓷绝缘子。

现场笔记

- 墨菲定律有这样一条：“旋松螺栓时，其中必定有一个螺栓是打滑的（无法简简单单地旋下来，而是必须一毫米一毫米地拧下来）。这螺栓要么是最后一个，要么是最难够得到的一个。”
所以，独行侠明智的做法是携带便宜的 3 英寸 C 形夹（任何一家五金店里都可以买到），以及扁平的闭口扳手。把 C 形架子的“固定”端放在输电塔的角钢外侧（平的一面），把螺旋的活动端放在内侧（斜的一面）。有这样一个支架来夹住闭口扳手，这样你就可以使用双手握住棘轮扳手了。这装置有时会滑脱，所以小心避免指关节擦破皮（要戴手套）。弯头扳手只会从螺帽上滑下来，令你雪上加霜。
- 有些输电塔由拉索支撑。切割拉索会有极大危险。拉索承受着巨大的张力，张力将导致拉索突然断裂，附近的人员很容易致死。而且，在最后一根拉索被割断后，输电塔将相当不稳定——输电塔会倒向哪里是说不准的。
更安全的方法是，针对把拉索与地面相连的螺丝扣，使用 4 英尺长的棒，把螺纹杆旋出来大部分即可。让风来做剩下的事——别把它整个旋出来，否则你将面临与割断拉索同样的危险。
- 输电线通常有人每星期至少巡查一次，时间不固定。
- 在输电线或其他电源附近做任何工作，都必须极度谨慎。如果你不小心，高电压就会让你送命。如果你有机会，就观察电力公司的人员用“绝缘操作杆”从事带电工作。如果你必须在火线周围工作，请用合适的装备。
- 根据合众国际社（UPI）最近的报道，公用事业公司正在警告公众，说最近的几起电力故障与金属小气球有关，诸如用于生日聚会和情人节的那种市售气球。“在过去的两年里，不知从何而来的这些金属气球逐步升级为停电的一个主要根源，”加利福尼亚州大型事业公司“太平洋瓦电”（Pacific Gas &

第 4 章 道路与轮胎

住并害死野生动物，就按下列步骤去做：要保护鹿，就剪断从上往下数的第二股铁丝。当鹿的后腿没有跳越过第一股铁丝，并且缠在第一、两股铁丝之间扭伤后，鹿将死去。顶部的两股铁丝之间有十二到十八英寸的间隔，可预防这种问题。如果是羚羊被陷住了（这问题发生在冬季），就剪断底部的一股铁丝，让羚羊能够从栅栏下面爬过去。

· 过度放牧。周围有很多过度放牧的土地值得去袭击，所以把你的袭击限制在最受伤害的这些区域。自学牧场管理的基础知识，这样你就能够学会辨认过度放牧的迹象了。了解演替顺序是从草本到灌木到乔木。学习辨认过度放牧的指示植物，如蛇草、黑肉叶刺茎藜等。训练自己辨认出土壤侵蚀以及更严重的旱谷下切侵蚀的早期迹象。另外，了解牲畜吃的是哪些草和灌木，这样你就能够一看便知牲畜是否正在把植物啃到一干二净。

因为某些区域的牧场主开始怀疑是主张动物权利的破坏分子袭击其牧场改建设施，所以确保你穿着皮靴、摆着罐装肉（如果你是素食者，以后随时可以送给乞丐）、带着几本《户外生活》(Outdoor Life) 杂志，以防有些多疑的牛仔偏要在你的营地或汽车周围打探。

——T. O. 海伦巴赫

Electric) 的发言人哈里·阿诺特说。

聚酯薄膜气球有千分之一英寸的铝涂层，是电的优良导体。飘散的气球被夹在两条输电线之间时，可以导致输电线之间产生电弧，熔化输电线，有时还炸毁变压器，并导致火线掉落到地上。

1987年，太平洋瓦电将140次停电归咎于气球，而南加州爱迪生公司则报告了229次由气球造成的停电。银质心形气球造成的1986年情人节停电影响了2万名用电户。1987年8月在加利福尼亚州安蒂奥克市，由气球造成的停电影响了2750名用电户，并烧毁了微波炉、录像机和电视机中的电线。人们最近才认识到由节日气球引起的问题，因为气球一般在碰到输电线时破裂，了无痕迹。

警告：这些气球，以及其他塑料物品，都与海洋动物的死亡有关，海龟和鲸等会误食这些物品。因此，我们强烈反对在扳手阻挠中使用。这些物品虽然是对付输电线的有效武器，但对生物多样性的威胁甚至大得得不偿失。别使用，尤其是别在海洋附近使用。

地震测线

地震勘探队是如何工作的

对荒野最大的潜在威胁之一是能源勘探。据犹他州荒野联合会 (Utah Wilderness Association) 的说法, 例如, 油气租赁权涉及犹他州超过 90% 的土地管理局土地。租赁权的持有者有权用直升飞机、用卡车, 以及有时用挖土设备勘探能源财富; 在几处荒野研究区域 (Wilderness Study Area) 里, 推土机为钻机推平了道路, 即使这违反了土地管理局关于荒野研究区域的规定。在华盛顿, 化石燃料的地勘、钻探和采掘仍然被视为西部公共土地的优先用途。

油气勘探的许可由土地管理局和林务局定期授予, 拿起来并不费力, 甚至轻而易举。环境损害理应控制在最低程度, 却不可避免; 而且, 没有人留心测震人员有没有无谓地开挖土地——考古遗址除外, 考古遗址必须由考古学家勘探并标记之后, 才能够开始测震工作。我听说过一件事, 就属于这类情形。地震勘探队正在犹他州的蒙特苏马峡谷里做地震测线, 他们前面有推土机在岩石中开辟道路。因为峡谷是个考古重地, 充斥了编篮者和后来的崖居者的遗址, 所以考古学家用蓝色标记带给这些遗址禁区做上记号。人的本性使然, 勘测员和“地震检波器放置员”竟然劫掠了每个有蓝色标记带的区域, 寻找陶片和箭头!

能源公司得到许可后, 派遣勘测员。勘测员带着一条“测链”, 越过田野或沿着道路设置地震测线, 按 110、220、440 英尺等固定间隔, 或按照所使用的某种样式摆放彩旗。勘测员随后 (有时等到“纵测线观测”之后) 用经纬仪或与其等效的电子仪器观测整条地震测线, 留下标桩来标记仪器位置。把勘察工作毁掉很容易, 但枯燥乏味。作为生态防卫者, 最大的问题首先是找到地震测线; 除非你和某个勘探队队员喝过酒谈过话, 否则沿着道路或小径的少许

境。墨西哥的奶牛身上寄生了蜱, 蜱携带的病原体会导致所谓的得克萨斯热, 即牛瘟。该文章报道说, 牛瘟蜱如果在美国立足了, 每年会给养牛业造成价值 50 亿美元的损失。试图把这些蜱越过国界偷运到用公共土地放牧的州, 既有可能造成生物学的危害, 也给个人带来危险, 会适得其反。

- 对公共土地放牧的策略的一些想法: 尽管最近牛肉涨价, 但土地管理局的每片放牧区都有几个大牧场处于破产的边缘。分别与土地管理局、地产中介机构谈谈, 或研究县的拖欠税款记录, 可以确定这些牧场。这些牧场几乎肯定在破坏河岸地区、野生动物冬季牧场和/或娱乐消遣区域。应当让公众了解这种破坏, 而且应该点出牧场的名字, 并将牧场与环境退化的状况联系起来。试试给编辑写信, 让电视报导, 或带报社记者参观。目标是使潜在的买主了解牧场的实际价格是多少。所产生的效果将是把牧场价格降低到反映其真实价值, 并会降低其过高的贷款能力。一些大牧场重估为真实价值, 将对当地市场产生寒蝉效应。当地市场风险足够大, 将影响整个西部地区。

关于针对放牧的扳手阻挠的告诫性注释

对牧场“改建”设施的胡乱破坏可能弊大于利。在针对目标区域采取行动之前, 要先研究目标区域:

- 风车和饮水池。这些水利开发设施把牛集中在其附近, 实际上也可能防止了牲畜伤害更偏远的区域。严重的过度放牧、裸露的泥土和踩踏的痕迹一般表明存在着水利设施。只有最偏远的水利设施才应该被当作潜在目标, 并且前提是野生动物有代替水利设施的自然水源。
- 栅栏。随便地切割栅栏将使你成为“擅闯”型放牧者的至友, 而他们对公共土地伤害最大。这些贪婪的畜牧业者会切割栅栏, 敞开栅栏门, 让他们的牲畜能够“无辜地”漫步到法律未许可它们进入的土地上。如果你知道有一段栅栏平常会缠

现场笔记

- 最近在西部的某些地方，牧场主倾向于在井里安装电动潜水泵，甚至是在没有输电线的偏远地区的井里安装。牧场主显然在用便携式发电机来开动潜水泵——开动的的时间足以装满大的牲畜饮水池；然后就把发电机搬走了。没有专用设备也许难以把潜水泵从井管中取出（可是如果能够做到，这样做当然会有效果）。然而，这样的井在地面上必有易受攻击的电线和电路箱。电路箱可以用锻锤或大石头打碎；电线可以用栅栏钳或断线钳反复剪断。
- 捣毁饲料槽、饮水槽和盐块支架。
- 切割、打碎、扯开畜栏。畜栏维修或更换起来很昂贵，且畜栏对于牧场经营必不可少。对栏圈、斜槽、装卸坡道、牲畜秤和其他装置也这样做。还可以把它们烧了。（牢记，这样使用火的行为构成纵火，并带来额外的处罚。）
- 出于各种原因，某些针对牲畜放牧的生态性破坏行动是不可取的。应当避免用剪下的夹竹桃毒害牛，因为某些野生食草动物也可能易受伤害。例如，新闻界最近报道说，赛牛比赛的一只冠军野牛在吃了意外掺有夹竹桃叶和茎的干草之后死亡。剪下夹竹桃投放给公共土地上的牛以后，我们不知道夹竹桃是否会毒死马鹿、叉角羚、大角羊或其他野生畜类。在另一个案例中，犹他州北部的 35 头牛在吃了剪下的英国紫杉之后死亡，英国紫杉是该地区广泛种植于家门口的观赏植物。同样，我们不知道这种植物对野生动物是否也有毒。有些人提议直接射杀牛。这有危险，很可能会适得其反，并且枪手如果被抓住的话会受到严惩。更重要的是，铅弹将留在奶牛的尸体中。食用其腐肉的动物可能吞下子弹并死于铅中毒。加州神鹫在吞下尸体中的铅弹之后死亡。如果你一定要射击，就只用钢弹。最后，我们不允许把疾病或带病的寄生虫引入西部的开放牧场。最近有篇报纸文章报道说，农业部雇用了 60 个牛仔巡查格兰德河，从河口巡到阿米斯特德大坝，防止墨西哥的牛入

彩旗就是唯一的线索。沿着地震测线走，并把彩旗都拔起来。带上包，因为地震测线经常延伸三十英里或更长距离，有很多彩旗。

野地通常地形崎岖，否则多年前就会被地勘和钻探了。“便携式”勘探队的出现为石油公司克服了地形问题，然而却也给荒野防卫者带来了问题。便携式勘探队员乘直升飞机到达，并使用轻型电缆和地震检波器，以及把数据记录在磁带上的便携式测震仪或“记录仪”部件。为了产生反射波供地震检波器接收，勘探队员在所钻的孔内或在地表上引爆炸药包。这些炸药对景色造不成什么损害，但是危害了可能生活在该区域的一切野生动物。在某些反复勘探过的区域里（石油公司之间不共享信息，所以所委托的工作有重复劳动），大角羊等动物搬走了。



The "doghouse" or computer center truck.

“仪器车”，即计算机中心卡车。

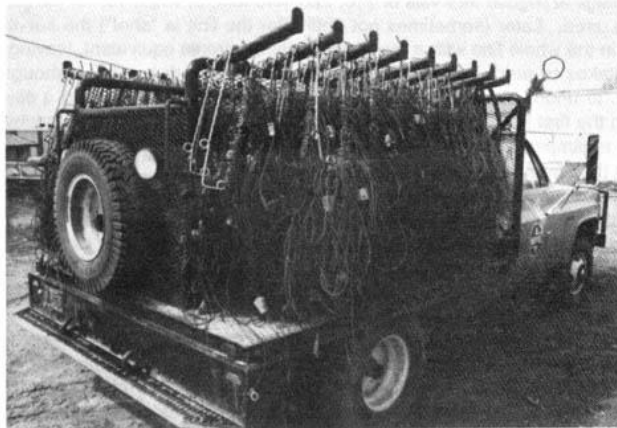

Truck with seismic cable.



Vibe truck.

带有地震电缆的卡车。
震源卡车。

英里的四股式栅栏，就必须更换 1280 美元的铁丝。当然，栅栏必须剪断，这样把切割的两端绞接到一起的维修方法就是不可行的。

切割栅栏很伤手：要戴上手套，既为了保护手，也为了避免留下指纹。

牧场的设备和器械

大多数大牧场的机械化程度很高，在日常运营中使用各种各样的车辆和设备。这些车辆包括推土机、反铲挖掘机、拖拉机、重型卡车（既搬设备也运牛）和运马拖车。这些车辆通常停在牧场主的房子周围，但是当用于特定的工程（比如说建造牲畜饮水池）时，往往有几天几夜被丢在外面的偏僻地区。用于让车辆和重型设备动弹不动的惯常技术，也可应用于牧场的设备。

杂项

公共土地的牧场主无疑意识到他们的许多做法站不住脚，对公众的批评是高度敏感的。出于这一原因，使他们的掠夺行为引起公众注意的任何方式都将有两方面的好处——既教育公众，又让牧场主血压升高。

最近在西南部，新闻界报道了突发的标志牌涂改事件。有人正在用镂空模板涂改那些无处不在的公路标志牌，黄底的标志牌上画着一只大奶牛，提醒驾车者此处有开放牧场。（参见第 8 章“宣传活动”的“镂空模板”一节。）他们给标志牌添加了“停止过度放牧”和“让奶牛离开公共土地”等词句。不必说，这激怒了那群牧场经营者。他们对罪犯悬赏 500 美元，并威胁说，要是抓获罪犯就将严惩。

如果你住在农村地区，并决定试着通过扳手阻挠来矫正过度放牧的弊病，大概就最好在资源保护的其他议题上保持低调，并避免公开批评畜牧业。的确，也许明智的做法是完全不在家乡参与反对放牧的扳手阻挠。

——高原漂流者

的时节。弦月的夜晚不错。坏天气的日子也不错。（提防闪电——带刺铁丝网栅栏能引来闪电。）一些有经验的栅栏切割者认为，最好在白昼时扳手阻挠，因为这样看上去更不可疑，并且能够干得更快、更细致，受伤的风险更小。切割栅栏时，重要的是扮成牛仔的模样；除了牧场主之外，大多数人不知道牧场上发生了什么事，仅仅会认为你在干牧场的活。

沿着你谨慎选择的栅栏朝一个方向行走，边走边割。别折返回去。你可能会发现有人在寻找你。频繁地检查自己的身后。毕竟，你正在留下一条完整的踪迹。双筒望远镜有助于观察你背后的踪迹。你应当事先选择几条可能的逃跑路线。割的时候，仔细地看你的前面和后面。偶尔突然**停下来**，完全不出声，并仔细聆听。当你结束切割栅栏的工作时，别留下能够追踪到你的家、营地或车辆的踪迹。别闲逛。完成工作后就离开。

一旦开工，一小时内可以切割一英里或更长的栅栏。把栅栏柱之间的每一股铁丝都喀嚓剪断，但是别损坏栅栏柱。以后重建栅栏将需要栅栏柱，而且留下栅栏柱将防止其他树被砍作栅栏柱。要特别注意转角柱，因为转角柱对于支撑整条栅栏是不可或缺的。所有支撑柱和转角柱、栅栏门、拦牛栅等处的铁丝都应该切割。你还可以不在每根栅栏柱之间切割，而是沿着较长的栅栏随意切割铁丝，这样栅栏大概仍然有必要全部重新穿铁丝。一些有经验的栅栏切割者只在每两三根栅栏柱之间切割一次铁丝，但是也变换切割的花样。他们认为这样将使维修花费更多的时间和金钱。

警告：带刺铁丝网一般是在张力下穿起来的，所以切割的时候要小心。切割时，站在带刺铁丝网旁边，并切割挨着栅栏柱的几股铁丝。别像前两版《生态防卫》所建议的一样紧紧抓住带刺铁丝网。幸运的是，许多公共土地的牧场主太懒，没有让栅栏保持在良好状态，所以铁丝往往是松弛的。

带刺铁丝网栅栏的一位有经验的修理人员建议，要对栅栏造成代价最大的损坏，应当在栅栏柱之间剪去数段一英尺的铁丝。把割下的部分扔到远离栅栏、无法轻易找到的地方。修理这样切割过的栅栏，需要三个人和许多条铁丝。如果有足够多段一英尺的铁丝被切掉，栅栏将需要全部重新穿铁丝。

对于牧场主来说，更换切割过的栅栏很昂贵。每个刺花为双刺的带刺铁丝网，每一卷四分之一英里长，成本约 80 美元。切割一

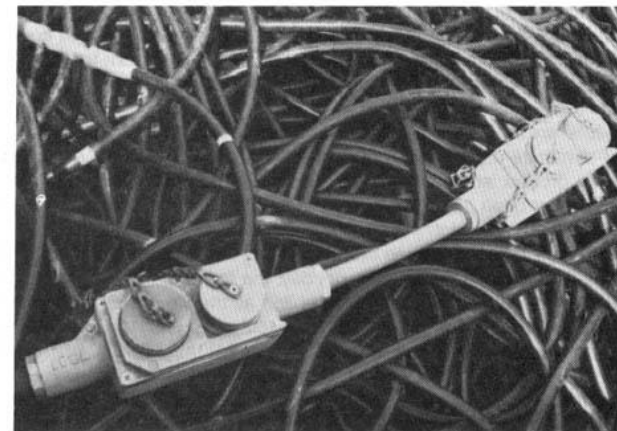

Seismic cable. Note cableheads.

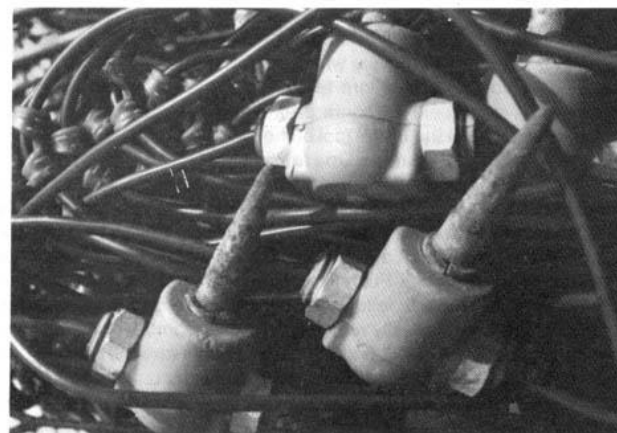

Geophones.

地震电缆。注意电缆接头。
地震检波器。

钻孔爆炸作业使用卡车上装备的钻机，所留下的物理痕迹比便携式勘探队多得多。这类仪器在人类居住区附近自然是限制使用的，但是大多数油气勘探是在边远地区的道路和小径上进行的。这种情况下，对荒野的主要威胁是道路。测震勘探队需要一条道路供其工作，会弄来推土机开出一条路。

“震源”人员是地球物理学工作中相对较新的产物。震源卡车的使用代替了炸药包。每辆“震车”把金属板下放到地面上，并通过液压震动它。一般每支勘探队有四辆震车，大多数往往是卡车，但是一些经常开展越野工作的公司使用履带式震车。

一支典型的勘探队在任何一个时刻，都有约三四英里的地震电缆和地震检波器在地面上。工作日期间，在记录仪卡车插上地震电缆，当震车沿着约两英里的地震测线每隔一段时间震动时进行“读取”。“地震检波器放置员”拾起震车后面的地震检波器和地震电缆，并在震车前面全部再摆出来。在晚上，车辆一般停放在镇里，但是地震电缆原地留在地震测线上。每隔一段距离或在地震测线穿过道路处，电缆接头经常是断开的，因为会有人用小货车或别的什么车辆来把地震电缆拖走。地震电缆和地震检波器非常昂贵，如果丢失或损坏，是难以更换的。

测震勘探队的震车和放置地震检波器的卡车通常有三四辆，即使勘探队丢失了其中一辆车，一般也可以相当正常地工作。然而，每个勘探队只拥有一台记录仪。如果它有故障，只有修好之后才可以工作。记录仪是昂贵、复杂的电子设备，更换成备用品的费用太大了。如果记录仪出故障，工作队就不得不停工了。据地震检波器放置人员传说，有个勘探队员厌倦了一天工作 12 个小时、一周工作七天，因此为了创造假期，把乒乓球放在记录仪卡车的柴油里。

扳手阻挠测震工作

如果你在地或沙漠里遇到了测震设备，有两个便宜、简易的办法来给能源公司造成说不尽的悲痛和损失。专注于与成串的地震检波器平行的粗电缆。只需要两件便宜、易得的物品：一盒大头针和几管强力胶。把两三根大头针完全推进地震电缆中，有多少时间就尽量推进多少根地震电缆，然后把大头针弯到头部折断，这样就

切割栅栏

栅栏是牲畜大亨驯化西部的手段。栅栏妨碍马鹿、叉角羚、鹿和其他野生动物，以及徒步旅行者的活动。栅栏打破了土地是开放空间的感觉，让土地呈现为奶牛牧场、私人财产的样子。栅栏是使牧场可供牲畜放牧的关键管理工具。仅仅是切割栅栏就将给地主绅士们造成巨大的破坏。栅栏很昂贵。一些专家估计，有 100 人在西部到处定期切割栅栏，就能使公共土地的牧场主破产。切割栅栏很容易，也相对安全。

切割栅栏的最佳器具是“栅栏钳”。它看上去像一副怪异的、长得太大的钳子，可以在大多数五金店花大约 20 美元购买到一副优良的栅栏钳。它可以用于锤击、扭转铁丝、拔出 U 形钉和剪断铁丝。大多数栅栏由带刺铁丝网或网状金属丝构成。这两种用栅栏钳都能轻松地剪断。

你不应该径直出门，像骑士般随随便便开始切割栅栏。有些栅栏是保护土地的。你可不想切割栅栏以后，使牛能够从过度放牧的区域进入未放牧的或环境相对好的区域。有的栅栏使未放牧的国家公园或国家野生动物保护区，同放牧过的国家森林以及土地管理局、州或私人的土地分隔开，绝不要切割。河岸地区的栅栏，别去切割（在某些区域，公共土地机构实际上正在努力把牛群赶出某些脆弱的河岸地区，这在有些情况下受到牧场主的强烈反对，但是在其他情况下得到牧场主的支持）。公路沿线的栅栏切割后会带来危险。在西部，每年都有人死于开车撞到“开放牧场”区域里的奶牛。把公路的栅栏留着吧。在切割之前，想想可能导致的后果。然而，一些聪明的扳手阻挠者为了激起更多人对公共土地上放牧牲畜的义愤，切割栅栏来使牛能够漫步穿过露营地、野餐区和其他娱乐区。

陈旧、生锈、破败的栅栏往往不值得费功夫去切割，因为这种栅栏大概要么是废弃了的，要么反正是准备马上重建的。优先考虑看上去昂贵的新栅栏。

当你选择了合适的栅栏来切割时，要小心地挑选时间。避开狩猎季。那时野外有更多人（当然有猎人和狩猎监督官，还有想确保奶牛没被射杀的牧场主）。若有可能，挑选牛羊转移到另一片草原



Windmill. Note windlass (arrow).

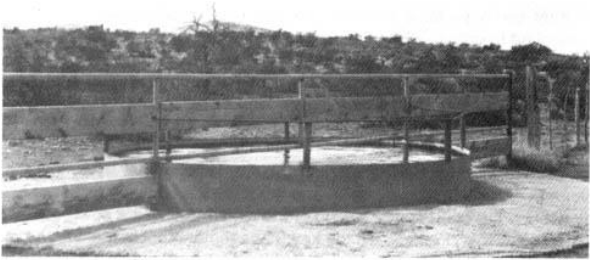

Typical stock tank.



Float-valve regulates water level in stock tank.

风车。注意绞盘（箭头所指）。
典型的牲畜饮水池。
浮阀调节牲畜饮水池的水位。

无法看见或轻易地去除大头针。这将使这根地震电缆中的所有电线短路，使之毫无用处。接下来找到电缆接头（一条电缆与下一条电缆相连的地方：相距 100-300 英尺）。旋开或打开锁扣（取决于电缆的类型），把电缆接头打开。在电缆接头内部，你将看到公头和母头各 2 个，包含 48 或 96 根“针脚”。用强力胶涂抹这些地方以及电缆接头的接缝，并把它们组装回去。大多数勘探队只有几条备用电缆，所以如果你能“固定好” 10-20 个电缆接头，你就将使他们停工。

如果你遇到了“仪器车”（地震勘探队的计算机中心），你大概没有能力进入车内进行任何真正的破坏，除非你正带着断线钳或钢锯。可是，这种东西依靠发电机来运行，发电机就在其旁边，通用的扳手阻挠招数将在那里派上用场。

地震勘探队本身对土地的损害不及露天矿、发电厂和大坝。然而，我们事实上剩余的荒野地区没有受到法律保护，可开辟道路供测震工作使用，而当这种勘察得出明确的结果时，钻机就来了。这类工作应当局限于已经由文明的作品所支配的土地。在野地，测震勘探队是“洗劫捣毁完就跑路之徒”的先锋，应当遭到阻止。

——埃弗里特·鲁埃斯

现场笔记

更新：大多数测震队现在记录的信号比过去多得多，还使用“遥感”系统。据报道，他们不再像过去那样使用逐个插接、可以被扳手阻挠者粘在一起的地震电缆了。在新的系统中，你将发现地震电缆上插入了约八英寸高的盒子，间隔距离可能从 100 至 1000 英尺不等。最常见的品牌名称是 Geosource、GUS、Input/Output 或 Sercel。这些盒子每件价值约 3000 至 8000 美元，因型号而异。如果约三分之一的盒子被该死的狼或野牛拖走，并藏进灌木或洞里，那么勘探队就会因此受阻，除非他们携带的备用件比平时多得多。地震电缆本身不值这么多钱，只有一套遥感系统所使用的光纤电缆费钱，若被野驴或者巨鼠嚼碎就难以修复。

同时记录几条平行的地震测线是今天常见的做法，因此如果你偶遇了一条在记录的测线，在附近可能有更多条测线。每条测线的电缆可能会通向记录仪卡车内，卡车往往在夜晚离开现场。如果你遇见与记录电缆横向交叉的电缆，这种电缆可能通往其他的测线。横向电缆与记录测线交叉处的盒子可能看起来有别于其他盒子。这些是特殊的盒子，数量极少，而砸在这些盒子上的陨石真的会让勘探队停步。

在山区地形工作的测震队大概会使用无线电中继器。你用双筒望远镜搜索山顶，可能会发现天线。如果你喜欢爬山，那么一次探险之后，你就可能会知道能否用气割炬或大石头来改进这天线，并挑衅 FBI 的特工。

行业杂志《世界地球物理新闻》(World Geophysical News)给出了正在作业的地震勘探队的大致位置。不幸的是，你将为此每年花费 200 美元，并且许多临时的勘察很短暂，在你读到新闻之前就完成了。如果你抵达了刚刚完成勘察的网格，你所能做的一切大约就是拆掉永久性标记物，或者调换其编号。或者，也许你可以寻找环境受到破坏的任何证据，证明地震勘探队违反了所应遵守的环境法规。

最后，要小心。许多地震勘探队在任何人类居住区附近工作时，雇用活人在夜晚看守记录电缆。同样也要注意，绿色和平因为把测震船拦在澳大利亚海岸，正遭到起诉。

——罗伯特·勒罗伊·帕克

当饮水槽中的水位下降时，浮子将留在上面，不会有更多的水流进饮水槽内。或者，把浮子的机械结构拆除并处理掉。

许多金属饮水池和水泥饮水槽由泵供水。可以用多种方法毁坏这些水泵，诸如在油里倾倒研磨料。

风车——大多数风车的塔架现在由钢构件制成，钢构件依靠简单的螺帽和螺栓在现场装配到位。扳手阻挠者只要有足够的时间和适当的工具（活动扳手，或者也许是套筒扳手），就能够完全拆解塔架。然而，有不那么费力的办法来使风车歇业。

风车通常有个机械零件（样子也许是与链条或缆索相连的小曲柄），可使叶片停止转动，从而使抽水杆停止上下运动（风车就是靠这上下运动抽水出井）。抽水杆一般由串接在一起的几段钢管或实心钢棒制成。

使风车无法运转的有效办法如下：

- 让风车停止运动。
- 使用管子扳手在接合处拆卸抽水杆。
- 把抽水杆从井管中提起来，直至遇到另一个接合处。抽水杆的重量将取决于井的深度，但是除非井很深，否则一两个人应该能够干成这件事。
- 使用扳手拆掉下面一段（几段）抽水杆。
- 让剩余的抽水杆落入井管内，难以重新取出来。注：如果抽水杆不太粗的话，也许能够用钢锯切割。这大概会更简单。

某些扳手阻挠者把风车上的储油罐射出洞，以烧毁齿轮。他们瞄准齿轮箱上的金属盖；然后油滴出来了。如果风车叶片折叠收起，风车无法转动的话，他们就拉起控制杆把叶片打开，并期待有一阵好风。由于犯罪使用枪支将带来额外刑罚，而且油将带来污染，扳手阻挠者应该非常不愿意尝试这样做吧。

还可以拉倒风车，方法是切割支撑缆索（如果有的话），松开底座的螺帽，并用手扳葫芦、卷扬机、马或车辆拉倒风车。当心倒掉的塔架！

受损之处呈现在管线外表面的唯一证据，是泡沫堵住的 1/8 英寸小孔。即使牧场主知道要找什么，找到这个孔也需要一英寸一英寸地检查管线。为了安全起见，在不显眼的地方钻孔，诸如管线埋在地下的部分。

记住下面的小提示：

1. 即使当水泵关闭时，管线的低洼部分仍残留着水。也许最好的做法是上坡去堵塞干燥的管段，但是这套步骤对于充满水的管线也是起作用的。（至少适用于充满水的、直径达 1.5 英寸的管线，这是至今试验过的最粗管线。）
2. 如果水在流动，这套步骤将不会起作用，因为泡沫在凝结前被水冲走了。如果你钻孔钻进了这样的管线，别一走了之。从钻的孔涌出来的小喷泉可能会不必要地给牧场主提供线索。用石头或锤子猛击那段管线，让你的作品看上去像是意外事故或简单的破坏行为造成的。
3. 阅读喷雾罐上的说明。喷雾罐必须被颠倒过来才能起效——如果没倒过来，你就只是在注入气体。衣服、皮肤、工具等别沾到泡沫。泡沫很黏稠，也不能溶解在常见的溶剂中。

对你而言，又快又不显眼——对万宝路牛仔而言，又耗时又费钱！

牲畜饮水池和饮水槽——前两版《生态防卫》建议，用锤子和大钉子刺穿牲畜饮水池。可是刺出的孔相对容易修补。更好的做法是用长柄斧或短柄斧砍破薄壁的金属饮水池。薄壁的饮水池可以用冷凿和大锤子凿破。要使切口尽可能长而粗糙。正好砍在底部上是最有效的，也最难以修补。水泥制的饮水槽可以用锻锤或大石头彻底击碎。你可能会认为，在狩猎季把金属饮水池射得千疮百孔是个好主意。不推荐这样做。弹道测试可以从你所用的子弹追查到你的枪。还有跳弹伤人的严重危险；即使是大威力的来福枪也打不穿厚壁的饮水池。

有时候，小的饮水槽会通过浮阀从大的牲畜饮水池供水，像马桶中的浮阀一样。（见插图。）找到浮阀。浮阀一般位于饮水池和饮水槽之间，上面盖着活动门。用金属丝把浮阀绑在“上”的位置。

堵塞废水排放管道

尽管本书总体侧重荒野保卫，并且公众普遍认为扳手阻挠仅限于西部的野性土地，但是，生态性破坏也拥有与污染企业作斗争的悠久而光荣的传统。扳手阻挠最先进的形式之一是堵塞污染者的排污管道。下文来自这类事情的专家。

基本的招数是堵塞各种企业的废水排放管道。化工、金属加工、发电、采矿、污水处理企业以及炼油厂、钻井厂都排放大量废水。仅来自一个来源的废水流量，每天就能够超出几百万加仑。

一根排污管道就可以把生机勃勃的河流变成溃烂而有毒的下水道。当恶臭的污水不是排入河流、无人察觉，而是渗回经理的停车场时，想象一下工厂的反应吧。

选择目标

这小节很简单。在当地的黄页中寻找一个上述的工厂。或者，沿着当地的河岸步行或划独木舟。在地图上标记可能的目标。用卷尺来确定管道内径。注意管道的类型（水泥、钢铁或陶土）。

污水管道的特点是排出的水呈灰色，管道内有藻类生长，气味腐臭，管道附近的沉积物包含黑泥。这种管道的尺寸从 12 到 96 英寸不等。

垃圾填埋泄漏有毒的污染物。渗滤液经常被抽进当地的水体。寻找渗滤液导致的橙色铁锈渍。渗滤液的水坑上会形成像油一样的薄膜。这层薄膜是固体而不是浮油，类似于把滑石粉撒在静止的水面上所获得的效果。

雨水径流与排水管道是极其常见的。这种管道位于自然或人工排水道的末端。其直径通常是 18 或 12 英寸。这种管道通常是清澈的，除了倾盆大雨开始后的最初几分钟。下倾盆大雨的时候，道路

上所有的垃圾（油和重金属）都被冲入水中。许多人觉得排雨沟是丢有毒垃圾的方便之处。这是大型汽车修理店最喜欢的伎俩。堵塞雨水径流管道能够影响当地企业或购物商场，虽然不会迅速见效，但影响巨大。

冷却水管道一般有一定温度，泡沫多，**体积大**，并且难以堵塞。一般来说，不应该去堵塞化工厂的冷却水管道进水口，因为这样突然的阻塞可能会导致化工厂内部出现危险情况。

工业废液排放管道是所有管道中最有害的。最毒的工业废液可能流淌在任何一个地方，既可能是完全清澈且外观洁净的，也可能完全是黑色的。这水可能使蓝色石蕊试纸变红，或者可能使红色石蕊试纸变蓝。如果一根管道不属于前四类，且位于化工、石油、金属、高科技、采矿或其他工厂附近，它大概是排放有毒物的。

堵塞管道

小型管道 直径 18 英寸及以下。为了让你的工作更轻松，第一步是暂时阻断管道内的水流。许多管道在天气干燥时水流极少甚至没有。如果有水流，就用一个或多个沙袋暂时堵住。尽可能将沙袋塞进管道里。这将为你争取工作所需的时间。

用水-水泥-砂砾的混合物装填第二个沙袋，并把它推至第一个沙袋处。此刻你应该阻塞了管道的水流。在沙袋周围加一些水泥，把它固定到位。还可以用较大的石头，在其中灌入水泥。（见图二。）

有时候一个装满水泥和砂砾的桶刚好能装进管道。12 英寸的管道尤其如此。在管道内部的边缘周围多加一些水泥，以保证牢牢固定住。装满水泥的类似物品可用于较小的管道（例如，车辆排气管）。水管工用品店有适合 2 到 8 英寸管道的商品化管道塞。

中型管道 直径 2 到 5 英尺。对于下水道窨井，只要抬起窨井盖，并用沙袋填满窨井。二十五个 60 磅的沙袋能填满最大的窨井。如果你只是用沙袋塞住出口管道，所用的沙袋可以少得多。窨井填满时，水压将迫使其彻底阻塞住。（见图三。）

在用砖块和水泥阻塞管道出口的同时，还可以用沙袋作为临时的阻塞物。装满水泥和砂砾的沙袋就行了，但要在沙袋之间再灌上

水利开发

在西部的干旱地区，放牧以水为基础。一个区域中允许的放牧量由供应的水量决定。如果在任何方向上数英里内都没有自然、可靠的水源，该区域就无法放牧。为了解决这一问题，从水源到牛的饮水槽建了管线。还可能钻水井、建风车。这样的水利开发易受生态性破坏的攻击。

管线——类型多样，既有简单管线，由到处都是的黑色柔性 PVC 管构成，也有更复杂的管线系统，使用的是钢管或铝管。有时候也使用硬质 PVC 管，可是这种管子非常易碎，在“牧场改建”中并不常见。管线可能从泉、井或小水坝通向远处的牲畜饮水池。某些区域建设了几英里长的管线（屡屡在花纳税人的钱），于是原本养不活牲畜的区域得以放牧奶牛。有时候这些管线埋在地下，但是其中的大型管段一般在地面上，尤其是在多岩石的乡村，因此易受扳手阻挠的攻击。黑色 PVC 管可以用小折刀切割，然而带着短柄小斧将使工作更容易。把管线切割一次就可以使之暂时失去用处，但好得多的做法是顺着管线边走边多次切割。硬质 PVC 管可以轻易地用大石头砸碎。铝管可以用锤子和大钉子刺穿，然而用锤子和冷凿大概效果会更好。后者可能也足以对付小型钢管；如果不足以对付，可能有必要用管子扳手拆卸钢管。

不幸的是，PVC 管很便宜，也容易更换。由于破裂处有水渗漏，即使管线有十几处破裂也能迅速找出，并以相对低的成本在几个小时内修好。

对付这种水管的以下方法是改良过、经过实地试验的。只有当管线没有在输送水的时候，诸如牛转移到另一个牧场后，才能使用这一方法。无论如何，那是最安全的时候。

首先，在管子上钻个 1/8 英寸的小孔。接着，注入一种聚氨酯泡沫复合填缝剂（如“Polycel”），这通常在五金店有售。喷雾剂装的填缝剂会带有极小的喷嘴。填缝剂膨胀到原体积的数倍，并在管子中形成坚硬、紧密的塞子，完全阻塞管子。整个操作过程大约耗时两分钟。一个塞子就能起效，但是最好在管线中相距较远的地方至少做两个塞子。

5. 毁坏牧场的设备和器械。

本书其他部分所讨论的钉路等技术都适用于反对过度放牧者的行动。今天的福利牧场主并非硬汉，更喜欢坐皮卡而不是骑马。他失去了车轮，就失去了进牧场的门路。要有创意。

盐块

盐块的用途是使牲畜分散放牧。在干旱地区，盐块应该放置在离河岸地区和水源几英里远的地方，防止牲畜在有水的地区聚集并造成过分的破坏。可是，徒步旅行者往往可能发现放置在峡谷底部或溪流附近的盐块。这样放置盐块，导致牛的集中放牧，严重破坏溪岸、植被和水生生态系统。（在内华达州，溪流原本干涸而贫瘠，用栅栏挡住牛之后，开始恢复成一整年都有溪水流动了；杨树、柳树和其他植被发了芽；鱼也回来了。）前两版《生态防卫》建议把河岸地区的盐块带走，并丢在离水数英里处。然而，这么做只不过是把放牧的破坏转移到别处。应当让牲畜完全接触不到盐块。这里有一些建议，都是试验过的：

- 如果可行且安全，就把盐块放在车里，运到牛到达不了的某个地方。
- 把盐块固定在牛够不到的树上。
- 把盐块扔进浓密、结实的灌木丛或难以进入的多岩石地区里，扔到悬崖上，扔进洞穴里，扔到平铺的拦牛栅下方，扔进道路的涵洞里，或者牛找不到盐块的任何地方。
- 把盐块深埋。
- 把盐块放在栅栏的另一侧。牛要么为了接触盐块把栅栏撞倒，要么就接触不到盐块。
- 把盐块扔进牲畜饮水池里。
- 把盐块放置在露营地、野餐区或度假区里，这样公众就可以体验牛科动物走近的奇妙经历。

水泥。这是一次大行动，将需要有一辆车，以及两个人工作一两个小时。

大型管道 直径 5 英尺及以上。如果大型管道偶尔干了的话，可以砌砖筑坝。一天或一年中可能有几次没有水流或是快枯竭了的时候。即使有些水流，也可以用钉枪（注意枪支法）在防水壁上装几块金属薄板。或者，你可以把普通的钉子或为水泥设计的专用钉子锤打进去。

向上游寻找也许更易于堵塞或弄坏的阀、闸、堰和进水口。

如果管道太大了，就考虑自制的标牌，上面写“此路通往杜邦公司（DuPont）的有毒物质排放管道”之类的话。

完工以后：清理所有的装备。处理掉空的容器（别留指纹！）。若有可能，伪装你堵塞的管道。管道难以找到，也就难以维修。别返回去察看你的手工艺品。放心，管道塞如果制作得好，即使是大工厂也会因此停工。曾经有城市规模的化工设施因管道塞停了工。（例子是 1986 年，密歇根州米德兰市，陶氏公司（Dow）；1986 年，新泽西州汤姆斯里弗镇，汽巴-嘉基公司（Ciba-Geigy）；1985 年，马萨诸塞州波士顿市，孟山都公司（Monsanto）。）

有用的注意事项

1. 大型公用事业公司的冷却水排水口每天可能排放 5 亿加仑，但是这些巨型工厂还有流量小得多却同等重要的废水排放——通常是每天 100-1000 万加仑的流量。生态防卫者可以轻易地止住这些水流。阀和防洪闸也可能很脆弱。
2. 从小管道着手。你在小管道上学到的东西将有助于你处理大管道。
3. 优质、防水、快干的水泥物有所值。锚固水泥拥有所有这些特性，而且还能边凝固边膨胀。海洋工程建设的修补水泥更加好，但是需要练习才能用好。

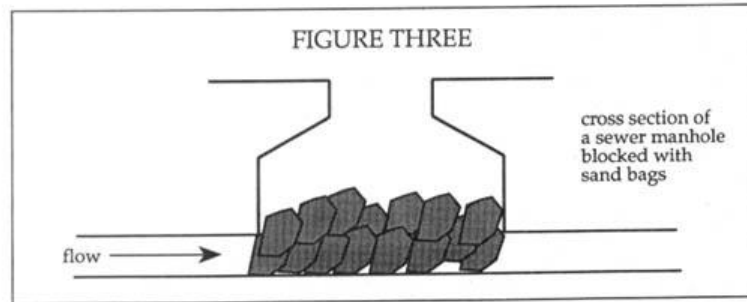
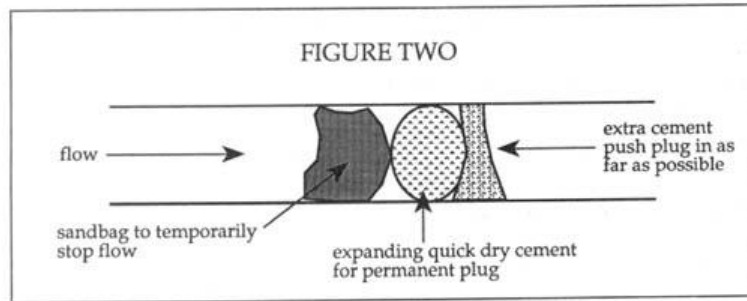
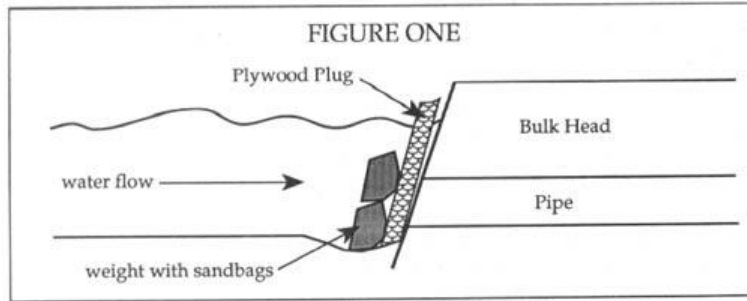

图一：
胶合板塞子
水流
用沙袋增加重量
防水壁
管道

图二：水流
临时挡住水流的沙袋
膨胀的快干水泥，当作永久性的塞子
额外的水泥，把塞子尽可能推进去

图三：水流

不幸的是，他们是牧场主中的另类。但是扳手阻挠者必须绝对确定，生态性破坏的预期目标完全罪有应得。深思熟虑的生态性破坏战略家认为，合适的目标可包括：

1. 高调领导冒牌“明智利用”运动和其他反公共土地图谋的领袖；
2. 高调反对标明荒野和其他环境保护措施的反对者；
3. 杀害灰熊、狼、美洲狮、短尾猫、郊狼、草原犬、鹰和其他“恶棍”的臭名昭著的杀手；
4. 差劲的土地管理者和恶劣的过度放牧者；
5. 在特别脆弱的区域（荒野地区、国家公园与国家纪念区、国家野生动物保护区等等）里活动的过度放牧者。

选择性地针对最坏的牧场主进行扳手阻挠，不仅仅有助于让脆弱区域免受放牧的负面影响，而是将激励一切牧场主有所改进。

任何反放牧活动必须高度重视安保。虽然西部的福利牧场主实际上为数不多，但他们通常操纵了农村地区、大多数县和许多州的政治事务。法律处罚是严厉的，这样的处罚要追溯到旧时候的牛/羊战争和普遍的牲口偷窃行为。被畜牧业者当场逮住的扳手阻挠者可能会深有生不如死的感觉。要小心。要非常小心！

过度放牧易受扳手阻挠的攻击，有两个原因：1) 最严重的过度放牧多数发生在偏僻、崎岖、人迹罕至的地方；以及 2) 某些最有破坏性的畜牧活动并没有稳固的经济根基，生态性破坏造成的损失足够多，就可以消除放牧的问题。

扳手阻挠者反对过度放牧的行动包括下列方式：

1. 搬动盐块；
2. 破坏水利开发；
3. 切割栅栏；
4. 钉路；

放牧

畜牧业从根本上对美国西部造成的生态破坏，大概比其他任何单一原因都大。西部大部分地方的狼和灰熊因为畜牧业者而被消灭了（且黄石国家公园和落基山前区的灰熊仍旧在因为大牧羊场主而遭到杀害）。对于在自然环境下从加拿大重新迁居落基山脉北支的狼，牧场主是主要的威胁；对于把狼重新引入西部其他地方，牧场主也是重要的反对者。牧场主自己或让别人无情地射杀、设陷阱捕捉和毒害美洲狮、短尾猫、黑熊和郊狼，以至于美洲狮和短尾猫的数量是从前的零头。由于牲畜放牧的影响，马鹿、大角羊、叉角羚和野牛的数量悲惨地减少了。在西部的大部分地区，溪流与河岸的植被退化到了几乎无可挽回的地步。牛羊的放牧极大地改变了天然植被群落，并导致当地引进了只适合家畜食用的、非本地品种的草。牲畜放牧引发的片状侵蚀与沟壑侵蚀带走了西部的大部分表层土。在非木材区域里，公共土地上的大多数“开发利用”——道路、栅栏、推土机拖着沉重锚链拽倒成片刺柏、风车、管线、牲畜饮水池等等——都是为了在公共土地上放牧的区区几个“福利牧场主”的利益。要不是为了畜牧业，大盆地与西南部的广大地区就被标明为荒野了。公共土地的牧场主反对保护环境、反对标明荒野，是整个西部最高调、最好斗的游说者。

尽管如此，资源保护者在面对畜牧业的挑战时却动作迟缓。我们多么地害怕高谈阔论、穿尖头靴的牧场主，以至于环保组织默许了他们坐机动车进入荒野地区来“管理”牛羊。万宝路牛仔具有神秘色彩，所以扳手阻挠者和其他人不敢与牧场主斗争。

针对牲畜放牧选择生态性破坏的目标时，必须格外谨慎。尽管畜牧业有消极的方面，但许多牧场主是正派人。他们陷入了无望的处境，正在试图尽力而为。特别是在蒙大拿州和怀俄明州，有些牧场主支持荒野，对抗木材销售，反对控制食肉动物，并深沉而持久地敬重土地。落基山脉北支最好的资源保护者里，有些是牧场主。

4. 使用水泥时，要与大量砂砾和石头相混合。这些便宜的东西占据大块体积，并且使塞子结实得多。如果你肯定想要彻底毁掉公司，就给水泥塞子加些钢筋和铁丝网。
5. 堵塞沟渠水流进入地下处的进水口或防水壁是非常有效的。流动的水将有助于把塞子推进管道的更深处。（见图一。）
6. 这些技术在城市、农村和野外都同等有效。

安全

1. 记住，公司想要处置的排泄物一定会危害你的健康。始终使用防水手套和护目镜。穿戴可以在每次工作后丢弃的廉价旧雨具。身体的下列部位在工作中应当得到保护：
 - 眼睛——戴护目镜。
 - 皮肤——戴手套，可再穿一件雨衣。
 - 肺部——一般不需要防毒面具，但是为了减少风险，谨慎的做法是快速工作。
 - 脚部——穿橡胶靴。
 - 口部——用头巾遮住嘴巴，以防止液滴溅到嘴里，尤其是在污水周围工作时。
2. 小心地处理排放的污水。水中可能含有（对人）有害的细菌。
3. 突然阻塞化工厂的冷却水进水口可能会导致化工厂内部出现危险情况。阻塞排水口，而不是冷却水进水口。
4. 你的塞子可能比某些老旧的水泥管道更坚固。堵塞可能导致防水壁坍塌。别逗留。
5. 锚固水泥具有腐蚀性，可能灼伤表皮并刺痛伤口。使用后务必洗干净。

安保

提防摄像头。如果有间隔五英尺或更短距离的平行的菱形网眼金属网，这也许表明正在使用运动探测器。小型微波天线也许是运动探测器。

排水管道十分常见、平凡，因此受到大多数安保人员的忽视。除非看守事先得到风声，否则排水管道往往是生态防卫者的活靶子。

管道周围常有泥，当心别在泥里留下脚印。

参见尼尔·斯蒂芬森的《佐迪亚科：生态惊悚小说》(Zodiac: The Eco-Thriller, 大西洋月刊出版社, 1988年), 小说里描述了这类扳手阻挠。

——阿曼德·哈默

现场笔记

- 为了阻塞野外地区中令人讨厌的开发项目，诸如滑雪场和国家公园旅馆的污水系统，把干石膏粉和锯屑的混合物装在尼龙长筒袜里冲下马桶。
- 排放入海的污水管道通常有“防潮闸”的金属盖，以防止海水在涨潮时没过管道。要锁闭防潮闸。某些防潮闸已经有翼形螺母的锁定结构。使用这种锁定结构。
- 废水塘和废水沟的溢流口容易阻塞，因为水压有利于阻塞。用湿的锚固水泥和砂砾混合装满沙袋，并塞到溢流口的上端。
- 在许多垃圾场和工业区会有监测井的井盖。这是用于检测地下污染的。别碰这些井盖，否则可能危及园区的清理工作。

水电厂的防洪闸门

许多水电厂的防洪闸门由无线电信号控制，信号通常从数百英里外发送，并由微波中继站传送。防洪闸门打开时，下游的河流水位可以在一两分钟内上涨十英尺或更多，当然，只要闸门是开启

的，河流就持续上涨，或者上涨到水源耗尽。水源通常包含数千英亩-英尺的水，有时足以溢出或冲垮下游的大坝。

现代技术通常使工厂不再需要雇人。所以如果一个中继站遭毁坏，那么似乎可以合乎逻辑地推测，在没来得及采取补救措施前，将释放出可观的蓄水量。

中继站通常无人看守，差不多相当于大型广告牌，《扳手阻挠帮》里的萨维斯医生 (Doc Sarvis) 很熟悉这类东西。

此致溅礼

——弗洛伊德洪水

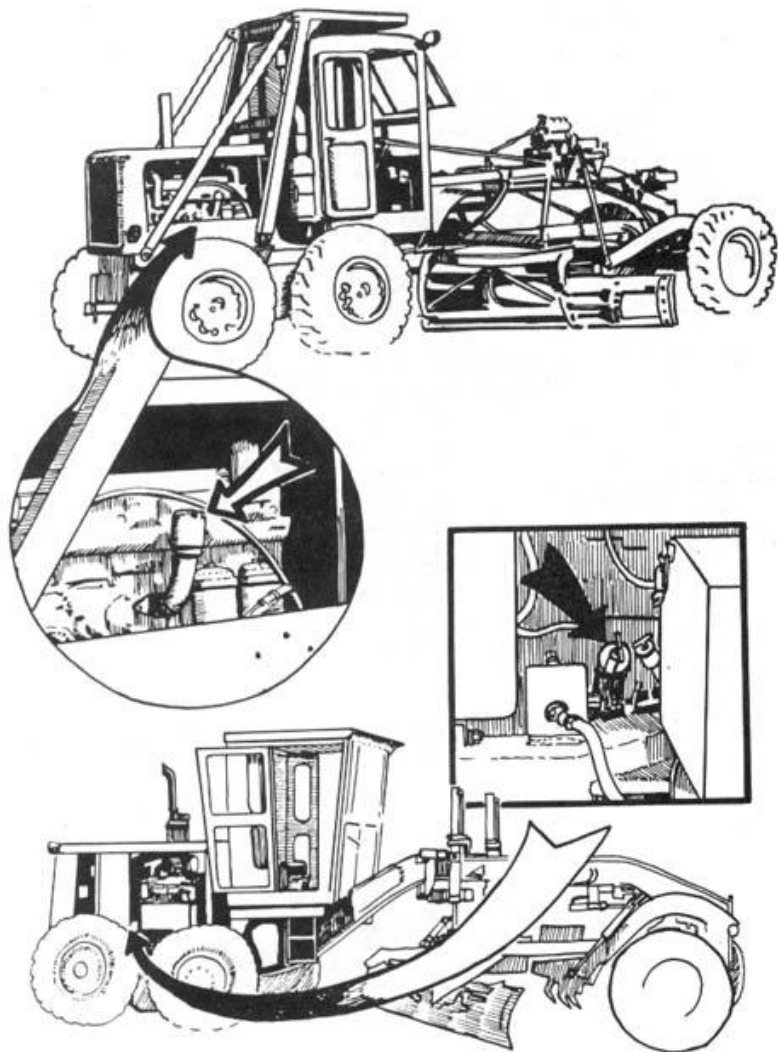

Use of the Road Spike Driver:



Place the driver over the sharpened end of the rebar stake and hammer it in.



Note the "seat" created in the end of the driver (the 1/4 inch nipple screwed into one of the reducers).

路钉打入器的使用：
把打入器放在钢筋桩子的尖端上，把桩子锤进去。
注意打入器的下端（即旋进一个变径管的 1/4 英寸螺纹接套）形成的“支座”。

- 3/8 英寸的钢筋也可以用来做路钉。它更便宜（十英尺长度是 79 美分），锯起来更容易，放在包里搬运也更轻便。它应该对付得了轮胎，除非胎体真的很强壮。
- 已发现，把直径 3/8 英寸的钢筋切成两三英尺长，在沙滩上或沙丘地区中能有效弄瘪沙滩车之类的轮胎。
- 在旧建筑工地周围寻找废弃的小段钢筋，时常可以由此得到免费的钢筋。
- 几乎每项使用钢筋的建筑工程都会剩下许多小段钢筋。如果你走过去，问随便哪个正在安装钢筋的人是否可以提供剩余的钢筋，让你用于家庭装修，他们通常会乐意把钢筋给你的。
- 把钢筋切割成路钉的快速而简易的办法是租一把大断线钳（手柄至少 3 英尺长）。把一个握柄放在地面上，并站在把手上。你要让整个断线钳置于地面上，除了用来操纵钳口的那个握柄以外。使断线钳保持平卧的同时，尽可能抬高钳口。把钢筋放在尽可能接近铰链销处，然后把你全部的体重压在握柄上。钳口将直接咬断钢筋，把钢筋卷出剃刀般锋利的断口。要当心；你可能由于这些锐利的吸血小断口而流血。你也许无法以超过 20 度的角度切割钢筋，但是实际经验证明，这足够锐利了。这一方法对于体重 175 磅以上的人很有效；较瘦小的人可能会想要使用水压钳。你花两个小时，就能有足够多的桩子来钉许多吉普车路。
- 所谓《1988 年杜绝麻醉品滥用法》（Anti-Drug Abuse Act of 1988）既使钉树成为联邦重罪，也使钉路（包括小钉板）成为程度类似的犯罪。这证明，钉路是有效的，而且企业和越野车手担忧钉路技术的运用在增多。参见第 3 章“开发活动”的“反钉树的联邦法律”一节。

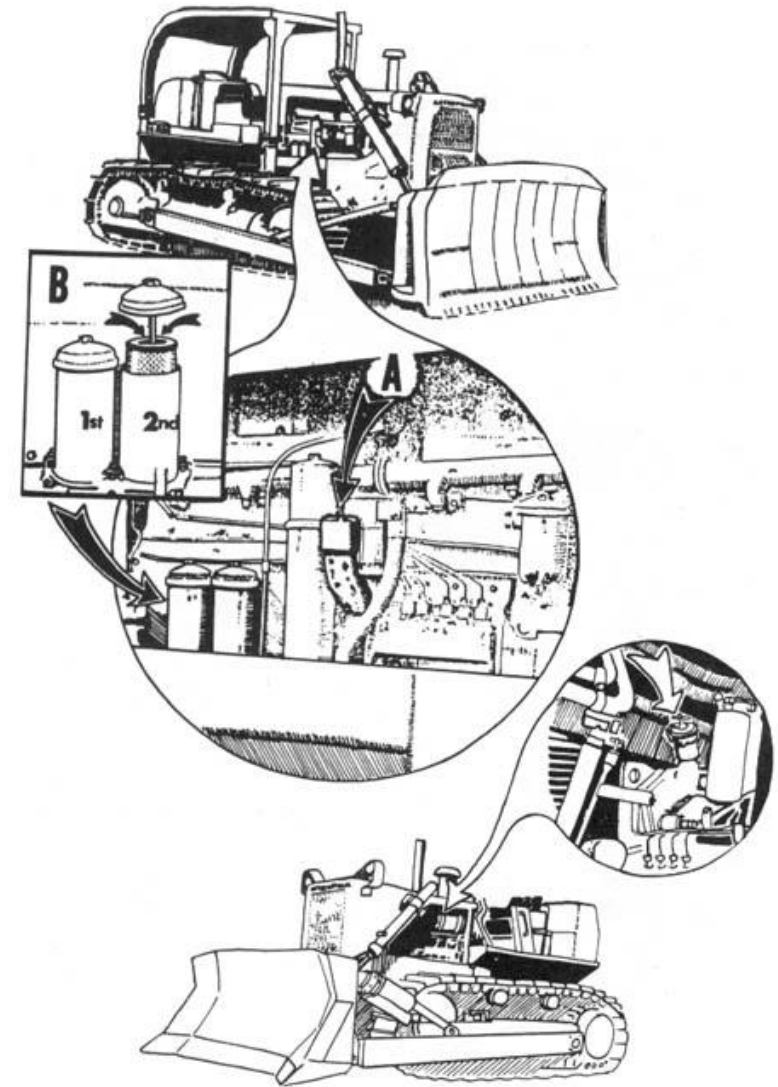

单。如果你不知道如何换机油，让朋友教给你看。一旦你学会了这个，你就可以应用于对重型设备的夜间工作。

拆卸螺旋式滤清器的时候，当心避免过多机油漏出。把滤清器远远地带离机器之后，浅浅地划开一个洞，接住滤清器里面的一夸脱或更多的机油。慢慢地倾倒入机油，然后盖住洞，别留下痕迹。在滤清器里面装填磨料到大约 3/4 满，然后把滤清器拧回到引擎上。

加入机油的地方

由于设备制造商数量巨大，所生产的型号多种多样，几乎不可能举例说明所有加入机油的地方。剩下的插画提供了截面图，让你能够迅速知晓要找什么东西。尽一切办法，随时去研究。当你走过一台设备时，停留一会儿，练习找出机油滤清器盖子。可是要保持距离，这样就没有人会怀疑你在做手脚。一旦你正确地识别了十几个滤清器盖子，剩下的那些就容易认出来了。

记住，在机器开始出故障之前，绝不能让人注意到你对设备的破坏活动。带一些暗色的抹布，清理掉任何脏东西，如拆除滤清器时可能意外漏出的机油。然而，别弄得一尘不染，因为在原本油腻、肮脏的机器上，有一处极其干净的区域同样会露馅。

润滑点

除了机油加注口盖子以外，也可以创造性地破坏其他的润滑点。即使当机器上锁了，你无法接触到先前讨论过的位置时，你也能够借由其他弱点毁坏怪物们。

每个活动的关节处必须采用某种类型的润滑剂，防止过热和过早磨损。在任何一家汽车配件店，你都可以发现注脂枪，见插图 5.8 (A)，你可以用它把磨料放入这些活动的部件。首先，从标准的润滑脂管里取出约一半的润滑脂。用沙子或另一种磨料替换这些润滑脂，并用金属杆或销钉把润滑脂搅拌成均匀的混合物。你现在准备好给机器的十几个地方“反润滑”了。在每根转轴的地方寻找

另一种路钉打入器

把钢筋路钉打进松软的（泥泞的）地面，不使用路钉打入器也能够避免把尖的一端弄钝。将一把巨大的大力钳紧紧地夹住路钉，并用锤子轻敲大力钳，让路钉陷入地面。对于较硬的地面，可以使用大力钳和简易的路钉打入器。拿一段长 3 英寸、直径 3/8 英寸的镀锌管螺纹接套，在末端旋好一个 3/8 英寸转 1/4 英寸的变径管，或旋好一个 3/8 英寸的管帽（封盖）。在距离锐端 3 又 1/2 英寸处，用大力钳紧紧地夹住钢筋路钉。让路钉打入器从钢筋上面顺势滑下，这样它搁在大力钳上，却并没有碰到钢筋的尖端（应该存在半英寸的间隙）。锤击路钉打入器的上端，借助你紧握的大力钳把钢筋路钉打进地面。（见插图。）

——圣方济各

高级的钉路

这里是一些增加钢筋路钉效果的主意。首先，我们发现，获得原材料的最简单的办法是去当地的垃圾填埋地。许多垃圾填埋地都有没人照看的废金属回收堆，其中包含钢筋废料。效果最好的尺寸是 3 号（3/8 英寸）和 4 号（1/2 英寸）。许多钢筋废料大概是弯曲的，但是这些可用于有创意地布置路钉。

我们投入了许多精力来阻止三轮全地形摩托车、越野摩托车和四轮（“Quad Runner”）全地形车。这些令人憎恶的东西所引起的问题，与四轮驱动的卡车和吉普车所引起的那些问题不同。对于它们，生态性破坏者必须用更费劲的办法来制造与放置路钉。

全地形车的重量相对轻，而且装有柔韧的低压轮胎，因此轮胎有可能弹跳着压过标准路钉，即以 45 度角切割并从地平面伸出 3 英寸的 1/2 英寸钢筋。为了提高有效性，我们使用 3/8 英寸钢筋，以 60 度或更大的角度把钢筋切割出尖梢。标准的安放方式是使用 14 英寸长的路钉，使地面上能够伸出 4-5 英寸。为了尽可能稳定，路钉在地面以下的长度应该起码是地上部分长度的两倍，这是一条通用规则。

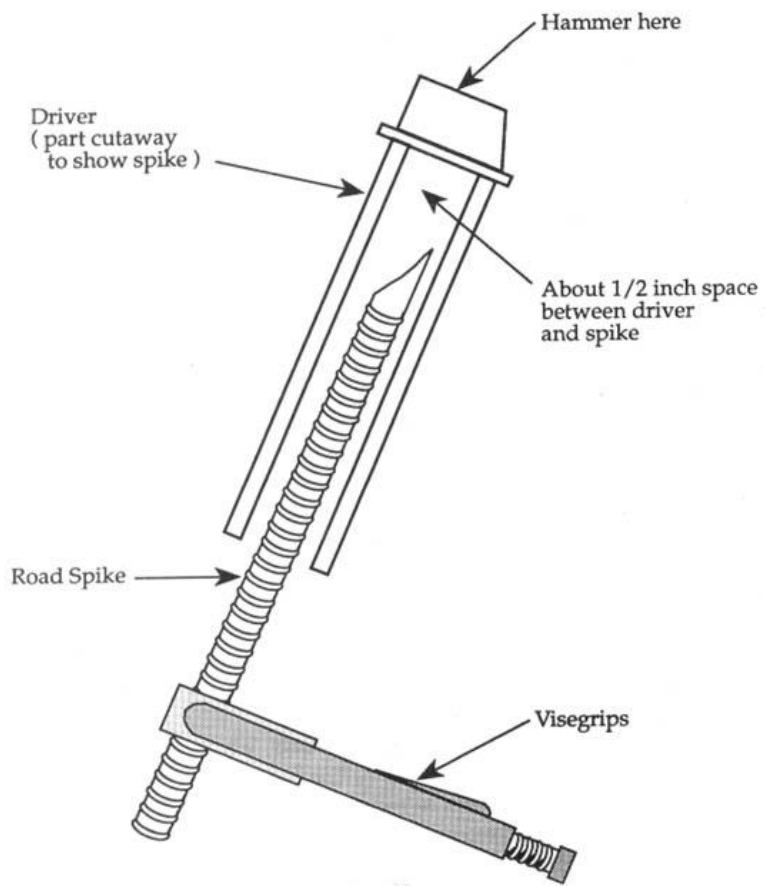

打入器（露出路钉的局部剖面图）；在这里锤击；打入器和路钉之间约 1/2 英寸的空隙；路钉；大力钳

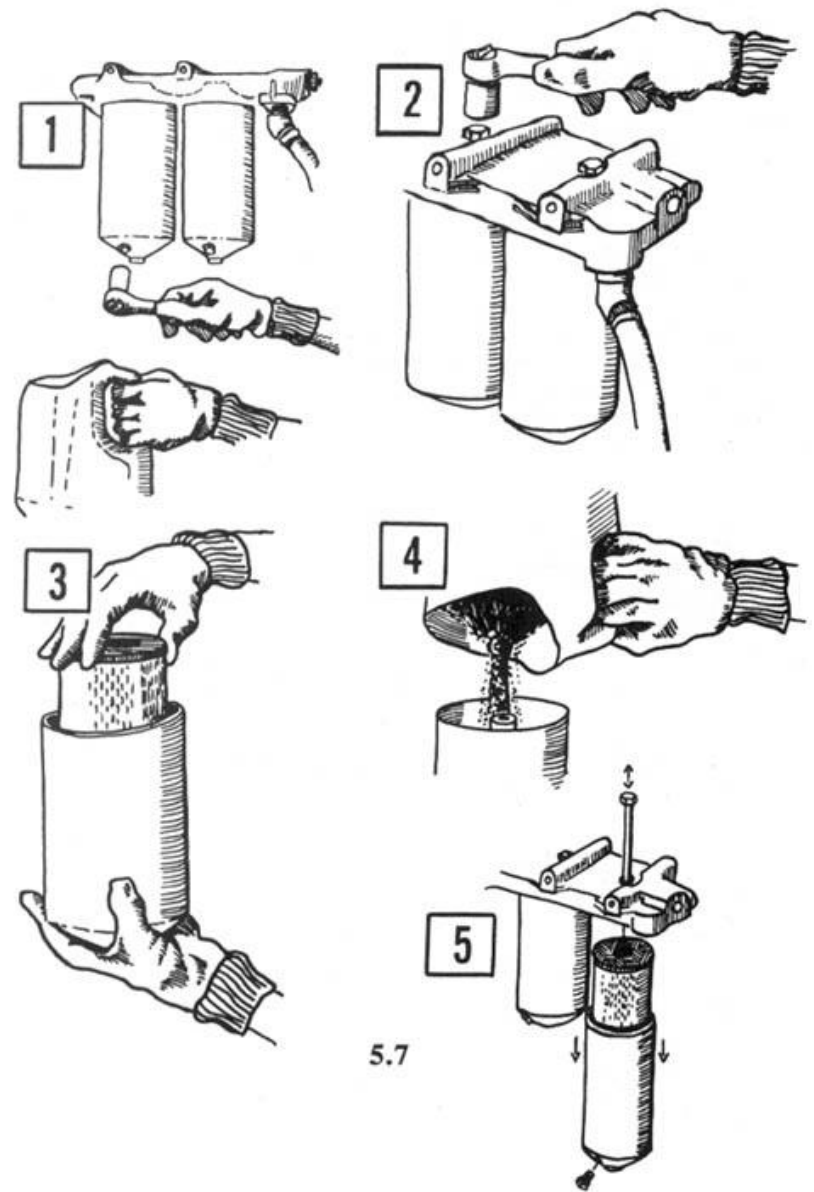

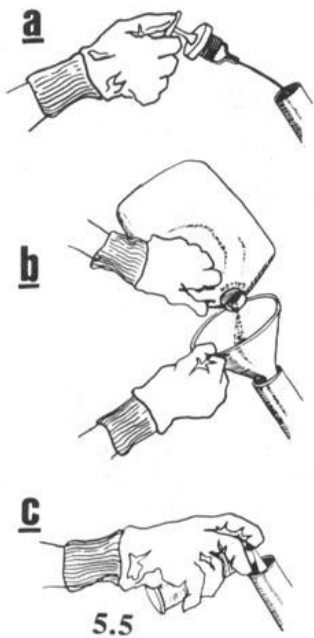

5.5

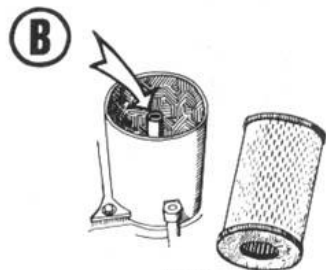

5.6

在切割钢筋之前，注意钢筋有两条彼此相对的纵肋。在一条纵肋上开始切割，因为这有助于钉子形成锐利的尖梢。尽管钢锯很好用，但也可以考虑一下使用金属加工工具，例如给“往复锯”装金属锯条，或装那种手持式圆锯切割金属专用的碳素钢锯片。如果你用金属磨床来打磨尖梢，就别使尖梢过热，因为金属将退火变脆。

最有效的安放工具是一块 1 又 1/2 英寸夹合板，或三根钉在一起的 1/2 英寸夹合板条。这块木板应当有 3 到 4 英寸宽（宽度足以握牢），8 到 10 英寸长。把路钉尖梢摆好，再把木板放在尖梢上，并用单手锤敲打。夹合板打入钉子，而不把尖梢弄钝，自身也不会裂开。这块夹合板可以轻易地从路钉上取下，且经久耐用。它产生的响声比金属的安放工具小得多，更换也简单。要是有人询问，夹合板也更容易辩解，要是有人靠近，也更容易扔掉。

由于这些路钉有锐利的尖梢，所以拿路钉时要戴手套（出于安保的考虑，你无论如何都应该戴手套，并确保路钉不带有指纹）。考虑做个搬运路钉的特制容器——没有防护层，路钉就可以刺穿背包。我们用直径 3 英寸的 ABS 树脂的塑料管制作了路钉“箭筒”。3 英寸大小的箭筒装得下 20 到 30 枚 3/8 英寸的路钉。你需要两个 3 英寸的盖子；一个应该粘牢在箭筒上面，而另一个用小拉绳系在上面。可以用 3 英寸的大软管夹把 D 形扣环固定在两端，且可以把尼龙行李带夹到 D 形扣环上构成吊带。箭筒可以放在帆布小背包里携带。准备安放钉子时，只需拉出一个箭筒，挂在脖子和肩膀上，你就有 20 枚钉子唾（戴手套的）手可得了。

——罗宾路

大钉板与小钉板

对付轮胎的另一种武器是大钉板或小钉板。做大钉后剩下的短小的钢筋废料在这里派得上用处。对于钢筋大钉，取 2 至 4 英尺长的 2x4 或 2x6（英寸 x 英寸）标准木料，使之密布大钉。大钉以 45 度角伸出木板 4 到 6 英寸，且一般间隔 3 到 4 英寸放置。大钉可以全都朝一个方位倾斜，也可以朝两个方向倾斜，以便刺穿来自任一方向的轮胎。为了放置大钉，在木板上按所需角度钻个大钉直径的孔。在木板中放置大钉后，你也许想要在底部钉另一块木板作为背衬，这样车辆的重量就不会在尖梢实现其目的之前把大钉向下压入孔内。然而，这也许威胁不了较轻的全地形摩托车和全地形车（无乘客的四轮驱动全地形车可能净重 500 磅）。

小钉板由 1 英寸或 1 又 1/2 英寸厚的夹合板条制成，上面斜向打入了许多小钉，很适合越野摩托车，因为越野摩托车的轮胎窄，逃得过钢筋大钉。我们推荐尺寸至少 20 便士的小钉，因为更细的小钉可能会被轮胎压弯。

应当把小钉板与大钉板固定于地面。固定的方式是在木板的每一个角上钻孔，并往每个孔里打入一根 L 形钢筋。安放于土壤的木板使用 14 英寸的“L”，安放于沙地或泥地的木板使用 36 英寸的“L”。

把小钉板或大钉板的木头部分埋在地面以下。为此，要带个挖掘工具。伪装你安放的东西。要有创意。大多数开全地形车和越野摩托车的粗人完全想不到自己会驶过一小片隐藏着大钉板的灌木丛、风滚草或垃圾。

确保避免在大钉板与小钉板上，以及工具上的任何地方留下指纹。

牢记，把钉子弄得更锐利，以及使用大钉板与小钉板，都可能导致增加人员伤害的风险——而这并不是我们的目的。因此，安放这些东西只应当用于几乎不可能伤害普通公众的地方。

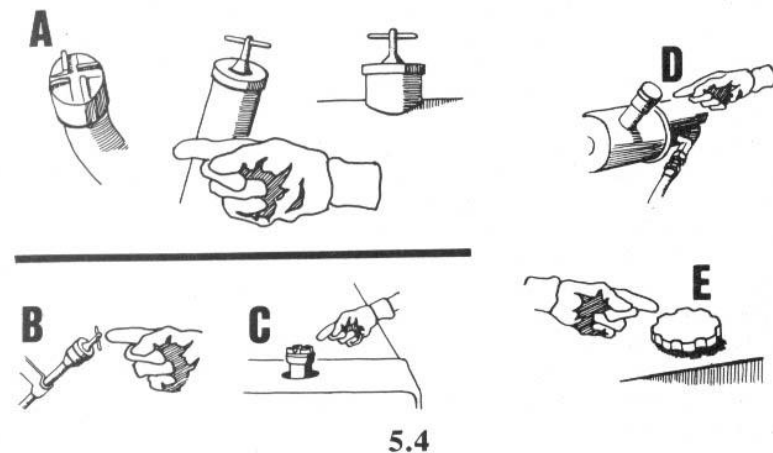

接触到机油滤清器

一些设备所有者把自己的玩具停放在易受攻击的区域时，用挂锁扣牢机器上的每个盖子。许多生产商设计了易于适配这些挂锁的盖子。这阻挡不了专注的扳手阻挠者。插图 5.6 展示了如何用活动扳手接触到卡特彼勒（Caterpillar）推土机的机油滤清器外壳。可以拆下滤清器滤芯，在远离现场的地方处理掉。在滤芯原本所在的位置放入大量磨料。当心别把任何磨料弄进标明（B）的管中。如果这里堵塞了，使盖子固定到滤清器外壳上的那根螺纹杆将无法重新插入管中。

插图 5.7 里面，是另一种类型的机油滤清器装置。首先，用套筒扳手或活动扳手拆下小放油塞（1）。用敞口的塑料瓶接住机油，防止机油漏得到处都是。随后旋开滤清器外壳螺栓（2），滤清器外壳将掉进你的手中。把滤清器处理掉（3），倒入磨料（4），并重新装配起来。第（5）张图展示了所涉部件的分解视图。

滤清器的另一种类型是螺旋式的。这类滤清器正在逐渐取代刚才图示的滤清器滤芯。要拆卸这类滤清器，用任何一家汽车配件店里都找得到的优质的机油滤清器扳手。这就像给汽车换机油一样简

磨料

我们假定你研究过本书所描述的其他操作方法了，并且正站在一大块沉睡的钢铁边上。在这个时候，你可以发泄你的沮丧之情，并以你想得到的各种办法攻击它，切断液压软管、拉出电线、锤击脆弱的部件、割破操作手的座椅……你冒着不小的危险，却很可能只让野兽瘫痪了几天，而一旦零件送达，维修工作就将相当迅速地展开。

但是如果你是个认真的破坏者，想要最大限度产生影响，你会悄悄地工作，并且离开时没有人会知道你去过那里。至少有一两天不知道。当你的痕迹消失后，你在场的证据被破坏或无可奈何地被污染后，你毁坏的引擎将实实在在地逐渐停止运转。只有大修理厂才能够维修引擎。你就成功了。

有经验的扳手阻挠者普遍认为，使重型设备瘫痪的最佳的、最有把握的办法，是把磨料放入润滑系统。插图 5.4 展示了典型的加注口盖。(A) 中的手套会让你对加注口盖的大致尺寸有个概念。注意，许多加注口盖与润滑系统无关。一个与润滑系统有关的东西就是 (B) 所示的量油尺。然而，这一入口处很狭窄，限制了能够放入的磨料体积；而且有经验的重型设备操作手每天早上的第一件事是快速检查油位，可能会发现量油尺上有砂砾的痕迹。(C) 中是典型的散热器盖子，(D) 中所见的是小型液压储油器上的加注口盖，而 (E) 则图示了各式各样的燃油箱盖子中的一种，由于尺寸大而非常引人注目。

一旦你找到了机油加注口盖，一般很容易借助塑料漏斗灌进干燥的沙子。对于那些把大的机油加注口盖子自带量油尺的机械（这在重型设备里占少数但不少见），插图 5.5 展示了最佳的步骤。旋开并取下加注口盖子/量油尺 (a)。灌进研磨用的沙子 (b)。用大量的喷雾润滑剂把任何一点沙子都向下冲洗到引擎的内部去 (c)。重新插入量油尺并再次拉出来，确保量油尺的表面没有明显粘附沙子。许多操作手每天早上的第一件事是检查各种液位，所以你必须不留下工作的痕迹。（更确切地说，有些公司现在要求每天开动设备前检查所有的液位。）

现场笔记

- 将小钉打入小钉板的简易办法是把木板放在沙地或软土上，并将小钉穿过木板打入软土。把木板翻过来，你就有了小钉板。
- 要固定小钉板，尝试把大钉或桥梁木工钉穿过木板打入地面。
- 某些一线的行动者认为，小钉伸出木板的长度不应该超过一英寸半，因为小钉一碰到轮胎就会折弯。
- 制作便宜而简易的小钉板：让一块形状不规则的厚纸板（这样看上去更像垃圾）密布瓦楞钉，并把整个东西喷涂成棕色，这样瓦楞钉就不会引起行驶的车辆里的人注意了。用同样的方式处理一块废旧毛毯，但这次不用涂色。
- 记住，许多越野摩托车手和全地形车手是黄口小儿和智障人士。要当心。许多越野摩托车是高速行驶的。放置刺穿轮胎的装置时要考虑到车手的安全。
- 其他的越野摩托车手属于最粗鲁、最暴力、最具有潜在危险的白痴属美国种 (*Boobus americanus*)。要当心。你可不想被这些淌口水的蠢货俘获，更不想被他们怀疑在做什么反对他们的的事情。

如何制作铁蒺藜

铁蒺藜对于弄瘪各种两轮、三轮和四轮机动车上的轮胎是极其有效的。铁蒺藜在《雇佣兵》(Soldier of Fortune) 杂志之类的邮购商店有售，每个约 1.75 美元，并且拥有铁蒺藜是合法的。如果你是初级焊工，你能够轻易地自制铁蒺藜，每个成本不到十美分。

修读当地社区学院的焊接课程。学习如何用氧-乙炔装备来切割与焊接。你将惊讶地发现，焊接会让你这个扳手阻挠者眼界大开。割炬可以像热刀切开黄油一样切开铁。(参见第 5 章“车辆与重型设备”的“割炬”一节。)

要素：

- 氧-乙炔焊接装备
- 小直径的焊条
- 十二磅的 20 便士钉子（光亮的箱钉）
- 坚固的工作台和两个台虎钳
- 三副焊工护目镜
- 18 英寸握柄的断线钳
- 中等重量的锤子
- 两把钳子

将台虎钳水平地夹住断线钳的一个握柄。用一只手把钉子以 45 度角夹在钳口里，用另一只手向下推动活动的握柄剪掉钉帽，并在钉帽处留下难看的尖梢。同一批剪下钉帽的钉子要尽量少。把钉子尽可能深地塞进钳口时更容易剪断。你也可以一口气剪掉 600 枚

子就成为了铲状的好勺子。另一方面，如果必须把研磨材料运送进去，那么把任何塑料瓶子用肥皂洗净、干燥并擦去指纹就足够了。螺旋式的瓶盖是防止沙子意外洒落的最佳保障。

最后，便宜的塑料漏斗在大多数超市（或百货店、五金店，以及汽车配件店）都能买到，如插图（c）中所示，你用漏斗能够更好地接近重要的引擎部件，否则其中有些部件不容易够到。

高级破坏者的装备包括一罐喷雾润滑剂（d），用来洗去研磨砂泄露天机的痕迹，还有配套的喷雾手柄（e），用来提高黑夜中的瞄准精度。另外，活动扳手（f）缠着黑色电工胶带，用来掩盖闪亮的金属外表，并防止在包里面碰撞出声，活动扳手有助于你接触到机油滤清器之类很少有挂锁防护的敏感区域。（贴胶带的时候戴手套，因为胶带是留下指纹的理想表面。）同样有助于接触到柴油机滤清器系统的是套筒扳手和可供选择的套筒（g），以及机油滤清器扳手（h），上面仔细缠着胶带，防止在机油滤清器外壳上留下泄露天机的刮痕。

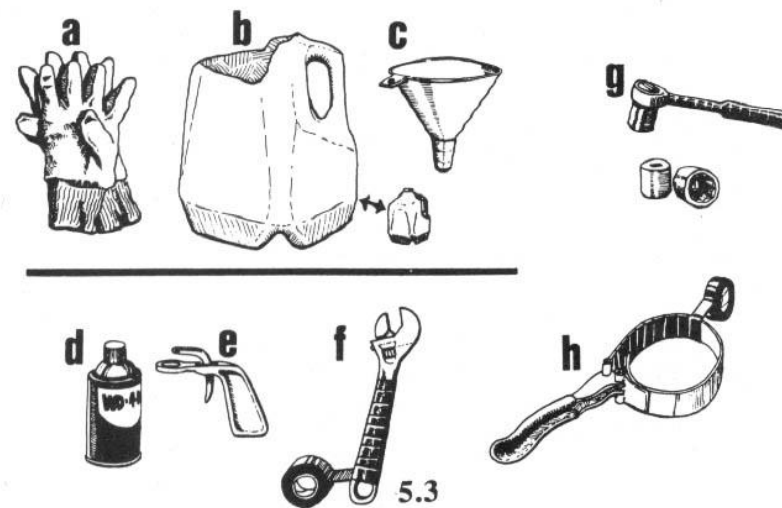

手窝成杯状放在手电筒的末端，只允许细细的一丝光照亮你正在工作的区域。类似地，用身体遮挡光亮，别被看见。用轻质的绳子作挂绳，把手电筒挂在脖子上，避免掉落和丢失。

用轻便的袋子把工具存放在一起 (C)，这样你就不至于疏忽地把工具留在现场成为证据。尼龙袋可能声音太响了，所以一般最好用帆布袋（诸如便宜的剩余军用物资）。

轻质的跑鞋 (D) 让你能够安静走动、快速逃跑。平底帆布鞋的鞋底相对平滑、花纹粗大，所留下的独特脚印最少，难以与扳手阻挠的其他现场证据相匹配。绝不要穿低帮网球鞋，因为跑的时候会掉下来。如果地形要求穿靴子，就用大的袜子 (E) 套住靴子，以遮掩华夫格花样的独特脚印。

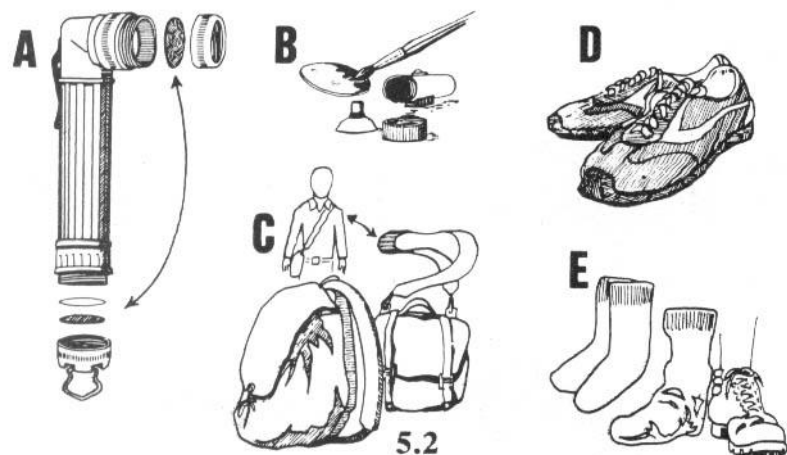

基本工具包如插图 5.3 所示。便宜的布手套 (a) 可以在几乎任何一家五金店或百货店里购买到。干一次或干几次活以后把布手套处理掉，这取决于你扳手阻挠的频率。每次只买一副或两副，并从不同的商店买不同的手套，进一步混淆证据的线索（以防万一布料的图案印在油腻的表面上，或者一些纤维钩在锐利的边缘或粗糙的表面上）。

常见的一加仑塑料水壶 (b) 非常适合于给设备运送沙子之类的研磨材料。如果能在设备停放区域的附近找到沙子的话，切开的瓶

钉子。戴安全眼镜来保护眼睛，以防万一钉帽飞脱。仔细地保存好每一个钉帽，在作坊之外的某个地方把钉帽恰当地处理掉。

现在用毡尖记号笔标记出每一枚无帽钉子的中心。这件事情的最佳做法是在工作台上画两条相距半个钉子长度的平行线，然后把钉子放在这些线上来做标记。一旦所有的钉子都剪好并标记过，你就可以做个铁蒺藜的样板了。

在这些两头尖的钉子中拿一枚，用台虎钳垂直地夹住，让中点记号刚好露出来。用锤子猛敲钉子，直至得到张开的“L”形，内角在 110 度左右。确保敲完以后，钉子是在中点处弯曲的。只对六枚钉子这么做。用台虎钳的钳口夹住这些弯钉子中的一枚，夹在一个尖梢处，使之呈竖立的“V”形。把另一枚弯钉子交叉在第一枚钉子上保持平衡，呈倒转的“V”形。这就是铁蒺藜的样子。你现在在所要做的事情就是把钉子焊在一起。

注意，在钉子交叉处能方便地做两个点焊，还有两个点焊的地方在下侧。燃起割炬，做一个点焊。在焊接点冷却之前，用钳子把铁蒺藜调整成对称的。做另一个点焊。关闭割炬，这样你就会腾出两只手来把台虎钳稍微松开。用钳子夹住铁蒺藜，从台虎钳中取出并倒置，让剩下的两个点焊区域露出来。再次燃起割炬，做这两个点焊。

铁蒺藜冷却后，把它放在地上进行测试。无论它怎么落地，有一个尖端应该是垂直的。若不是，那么或者是钉子弯曲的角度不恰当，或者是你把它焊歪了。当你有了一个像样的样板后，把它搁在一边。

把一片厚纸板贴在台虎钳上，并在厚纸板上做标记，为你即将弯曲的所有数百枚钉子充当弯曲角度的基准。用台虎钳垂直地夹住钉子，让中点记号刚好露出来，并猛击钉子，直到尖梢与标记相平。仔细地把所有的钉子弯折到正确的角度，一次一枚。现在你为焊接装配线准备就绪了。

为了充分利用时间和焊接气体，要靠由一个焊工和两个助手组成的三人生产小组。工作台上需要有两个台虎钳，相距约两英尺半。为每个助手提供一副焊工护目镜、一把钳子和一瓶啤酒。焊工操作一个台虎钳，同时两个助手把两个铁蒺藜装到另一个台虎钳上。每个台虎钳都有两侧，每次可以夹住两个铁蒺藜，成为一条非常有效的生产线。

焊工在台虎钳 A 中的两个铁蒺藜上做头两个点焊，同时助手正在把另外两个铁蒺藜装在台虎钳 B 中，接着助手把台虎钳 A 中的铁蒺藜翻过来，同时焊工在台虎钳 B 进行焊接。完工的铁蒺藜放在地板上，靠空气淬火。

制作了 100 个铁蒺藜后，把铁蒺藜装入两个纸制购物袋内。这叫做“行军袋”，是个方便的小东西，真的可以提高每位地球防卫者的效率。

——巴斯托·鲍勃

现场笔记

- 用几片木片、厚纸板或金属片盖住台虎钳的钳口，防止在铁蒺藜上留下独特的工具痕迹。这样的工具痕迹会暴露台虎钳的品牌、购买记录，并可能关联到你的那个台虎钳。制造完成后，把钳口的覆盖物处理掉。
- 你如果无法按如上所述的方法制作铁蒺藜，可以根据《猎枪新闻》(Shotgun News) 杂志中的一些广告，在剩余军用物资市场上买铁蒺藜。这些铁蒺藜是出自某些战争的剩余军用物资，不总是登广告的，所以要持续留心。刊印整版广告卖剩余军用物资的销售商就是值得关注的。去当地的枪支商店看一期杂志。
- 参见插图，了解铁蒺藜的另外两种制作方法。
- 可以用电流低达 70 安培的廉价弧焊机，制作出稍简陋些的铁蒺藜。西尔斯百货公司 (Sears) 有 20-70 安培可变电流的弧焊机，售价可低达 59 美元。安培数更高的弧焊机更昂贵，但是将形成更快速、更坚固的焊接点。重要的是在弧焊前仔细阅读操作说明，并始终使用护手和护眼器具（强光能灼伤视网膜）。

可以按如下所述的方法用弧焊机制造铁蒺藜：买到起码 4 英寸长的钉子，越粗越好，并用断线钳或钢锯切掉钉帽。在砂轮上把两



Bulldozer
(w/ripper on rear)



Bulldozer or
Crawler Tractor



Small Crawler
Tractor



Loader, Front Loader
or Front-end Loader



Articulated Loader
(pivots in center)



Grader or
Road Grader



Wheeled Tractor
(w/loader & backhoe attachments)



Scraper
(w/2-wheeled tractor)



Hydraulic Excavator



Power Shovel



Backhoe

5.1

1-1 推土机（尾部带有松土器）

1-2 推土机或履带式拖拉机

1-3 小型履带式拖拉机

2-1 装载机、前置式装载机或前端式装载机

2-2 铰接式装载机（轴在中心）

3-1 平地机或平路机

3-2 轮式拖拉机（带有装载机和反铲挖掘机的附属装置）

4-1 铲土机（带有两轮拖拉机）

4-2 液压挖掘机

5-1 电铲

5-2 反铲挖掘机

重型设备

大型机械，类型包括土方设备、伐木设备以及拖运卡车，是最普遍的土地洗劫工具。鉴于其购买与保养的费用高，大型机械对于扳手阻挠是极其诱人的目标。维修的停工成本，一小时会超过五十美元，而一次真正的破坏行为会让机器闲置几周。

不同类别和型号的重型设备有成百上千种，既有传统的推土机，也有伐木产业高度专门化的采伐设备和搬运设备。无论其具体用途如何，重型设备都有柴油引擎和液压系统，两者是有经验的扳手阻挠者的目标。

对于设备破坏者，第一步不妨先对较常见的几类机械取得基本的了解。有效的团队协作可能会需要派个朋友去处理“那边的那辆装载机”，或者去看看“那辆铲土机后面是不是停着保安的车”。共同的用语能够最大限度减少混乱，并加强安全和安保。研究一下插图 5.1，牢记，由于机械种类繁多，描述性的名称有点不准确。

基本工具包

有效的破坏活动可能只需要一时兴起有一把沙子。在更多情况下，破坏活动所必需的是计划加上基本工具包。在插图 5.2 中，有新手的必备工具。既然这机械活大多数将在黑暗的掩护下实施，则每位团队成员就必须有好的手电筒，使用灯光时必须严格遵守纪律。在大多数剩余军用物资商店，都买得到价廉物美的军用剩余的弯头手电筒 (A)。把手电筒底部配有的红色镜片安装到光源上，能够加强安全防范。红光从远处看并不显眼，且不会毁掉你的夜视力。如果你找得到的话，画家用的便宜的红色丙烯酸树脂漆 (B) 可以代替红色镜片，一些红色玻璃纸也行。和平常一样，要擦净手电筒所有部分的指纹，包括镜片、灯泡和电池。别随意使用手电筒。把

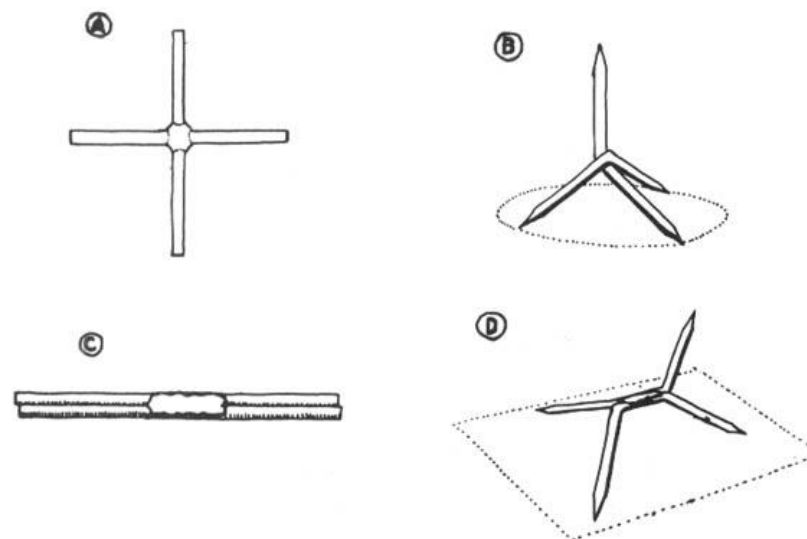

Two possible methods of making caltrops. Top: weld a cross, bend and sharpen. Bottom: weld side by side, bend and sharpen.

铁蒺藜的两种可行的制作方法。上图：先焊成十字，再折弯并弄尖。下图：先并排焊接，再折弯并弄尖。

端磨尖。不需要特别锐利，因为即使有些钝，车辆的重量也会把钉子压入轮胎。在相对的平面上把至少三枚这样的钉子焊到一起，这样不管铁蒺藜抛出后如何落地，都会构成三脚架。

实际焊接过程中，把一枚钉子置于台虎钳中，把另一枚钉子夹在一把大力钳中，并用你的另一只手握住电极。

——响尾蛇

- 缺少铁蒺藜？铁蒺藜或其他锐利的物体放在目标物里面。许多越野车手遇到道路中随意丢弃的啤酒罐或纸杯，喜爱开车碾压过去，所以在一个啤酒罐或纸杯里放入惊喜吧。甚至连快餐店产生的那些泡沫塑料餐盒也派得上用处。一个餐盒装得下碎玻璃瓶有用的一端，保持尖头向上。这些目标物使事后清理起来更容易，并最大限度减少对于动物、徒步旅行者、越野车手和你自己可能造成的伤害。
- 有了混凝土施工时所用的 4 到 6 英寸钢筋网，就可以制作有效的铁蒺藜。在钢筋网每个梁跨的中央以一定角度切割，将产生钢十字。以适当的角度折弯钢十字，就是速成的铁蒺藜。
- 用在沥青路面时，把铁蒺藜喷涂成黑色，这样铁蒺藜就不那么显眼了。
- 要做简易铁蒺藜，就把六枚长钉子穿过高尔夫球，使之朝着各个方向刺出来。这个东西可能用于什么路面，就整个喷涂成相似的颜色。记住，随机进行交通违章检查的警察若决定看看你的汽车或卡车里面，希望找到开着的酒瓶、毒品或赃物，那么车里有一盒这样的东西，在警察看来就可能会非常可疑。

7. 打碎燃油泵、水泵、阀盖、化油器、配电器或其他任何东西，除了电池（为了你的安全）或制动系统（为了他们的安全）以外。为了打准，使用锻锤和钢棒。
8. 往进气口（一般就是空气滤清器下方的大孔）里灌水和/或泥土。越多越好。
9. 往储油器里灌汽油或其他燃油。燃油将使机油失效，且机油滤清器也去不掉燃油。
10. 在散热器里放蓄电池酸液或其他腐蚀剂。
11. 在齿轮箱里放金刚砂或其他的磨料小颗粒。
12. 在散热器里倒一盒速食饭。
13. 将一把断线钳运用到任何可能的东西上（除了电池缆线、其他带电的线，以及制动拉索以外）。
14. 氯化铁和其他用于电子器件蚀刻的某些化合物具有腐蚀铜的有趣特性。如果加到散热器里的水中，散热器将在两天以内粉身碎骨。

让各种机动车动弹不动的要点

各种机动车（摩托车、汽车、卡车、重型设备）：

1. 往曲轴箱里灌沙子。在汽油箱或柴油箱和储油罐里倒糖和糖浆是无效的。充其量，糖只会堵塞滤清器。在燃油箱或机油里倒一把或几把沙子有效得多，也轻松得多。而且，有了沙子，你就不需要携带可定人罪的物品，例如糖或者一瓶 Karo 牌糖浆。
2. 用木片、坚固结实的接合剂——像“强力胶”或者硅橡胶密封胶——卡住门和点火开关。
3. 往燃油箱里灌一加仑或更多的水或盐水。
4. 往机油加注孔里灌泥土、沙子、盐或磨料（像金刚砂）。如果有滤清器（是重型设备常有的），往油尺管里灌下沙子等等，并用量油尺把沙子捅下去。如果有可能的话，先拆掉外面的机油滤清器，再添加砂砾。（不过，极细粒度的砂砾可以穿过机油滤清器）。
5. 往机油加注口里灌水。所需的量取决于引擎的尺寸——V-8 引擎至少需要 2 夸脱。水要足够多，使得油泵只能抽出水。水应当在完全没有润滑油的情况下维持“油”压。
6. 割轮胎壁。侧壁的刺口无法有效地修补，反之，胎面的刺口是能够修补的。在某些轮胎上，切断气门嘴杆是弄瘪轮胎的简易办法。要当心：某些重型设备的轮胎充满了压强极高的水，切割这些轮胎可能有危险。这些轮胎还能把子弹反弹回来！

弄瘪轮胎的其他方法

瓦楞钉

扳手阻挠者为了阻止越野摩托车撕碎乡野而弄瘪其轮胎的时候，应当注意别危及摩托车手。有效但似乎安全的方法是把简简单单的瓦楞钉颠倒放置。这种瓦楞钉有大的钉帽，很容易直立起来，在每家五金店都买得到，而且很便宜。最大规格的瓦楞钉长达 2 又 1/2 英寸。这对于越野摩托车的轮胎（和普通汽车的轮胎）足够长了，但是对于弄瘪重型四轮驱动车辆的轮胎还不够长。瓦楞钉在安全性方面的优势在于，不会让摩托车由于爆胎而倾翻，但是最终将导致轮胎在一段时间内变瘪，从数分钟到数小时不等。设置瓦楞钉的最佳位置是在非法的越野摩托车道的入口处。为了获得最大的效果，用手将瓦楞钉底部朝下放置，并用道路上的尘土盖住底部来伪装。如果你真的想要隐藏瓦楞钉，就涂成和地面相同的颜色。与固定装置相比，瓦楞钉的一个明显优势在于，轮胎会搭上瓦楞钉并带着走一会儿。这保证了摩托车手无法找出放置瓦楞钉的确切地点。劣势在于，这些瓦楞钉大概会穿透网球鞋的鞋底，所以你并不想把瓦楞钉设置在跑步者会去的地方。单独一个人可以在短时间内撒下数百枚这样的瓦楞钉。还可以为了逃脱追捕者撒下瓦楞钉，当作铁蒺藜来用，然而许多瓦楞钉落地时并不会尖端朝上。

在战略要点上手工放置瓦楞钉，确保所有瓦楞钉都是底部朝下。选用一段摩托车不会失去抓地力或侧滑的直道。这保证了不会因为有一辆摩托车一路滑过去，让瓦楞钉在车道上散落开，而毁掉整个布置。这样，每辆通过的摩托车会留一些瓦楞钉给下一辆摩托车，以及再下一辆……如果你想要做得真正精巧，就把瓦楞钉底部下端涂成黑色，这样摩托车手不会立刻注意到刺在轮胎外的异物。

——豪猪

现场笔记

- 一家叫做叮叮磁铁 (Dings Magnetic) 的公司销售各种各样的道路用磁铁, 可吸拾道路和建筑工地上的钉子和其他金属。这表明, 掉在地上的钉子是轮胎面临的一大问题。

饰面钉

通常来说, 金属物体在车辆的重压下会弯曲, 但是不会在纵向上压缩。固定牢的 6d 饰面钉也能满足需要, 条件是按照只有压缩冲击力的角度 (表 1) 倾斜放置 (见插图)。润滑有利于刺穿轮胎 (轻质油还能吸附道路尘土形成伪装)。在野外用简易的木制夹具 (见插图) 来设置角度。

——伯纳德·费莫

表 1

轮胎直径 (迎面而来的) 夹角	应用 与水平轴	
27 英寸	山地摩托车	60.6
30 英寸	轿车	61.9
34 英寸	皮卡、越野车	63.5
40 英寸	原木卡车	65.4

气门芯拆卸器

名为“气门芯拆卸器”的廉价工具提供了弄瘪轮胎的另一种方法。从气门嘴杆上取下气门嘴帽, 把气门芯拆卸器插入气门嘴杆内。扭转直至你感觉拆卸器与气门芯啮合了。接着 (逆时针方向)

做这种“夜间工作”的时候要当心。昂贵设备的拥有者并不乐意让他们的设备得到未经授权的保养, 且将会支持警方尽力找到肇事者。

有了本章的详细说明和清晰插图, 即使是像你的好编者这样的“机械白痴”也能够对重型设备完成夜间保养。



计有三十六，路有百千条。
吉姆·斯泰尔斯 1983 年绘

扳手阻挠的经典行动是摆弄推土机。大概，最知名的手法就是把糖或 Karo 牌糖浆倒入汽油箱或燃油系统里。但是这真的行不通！这仅仅堵塞了燃油或机油滤清器。要让那件威胁到你情有独钟之处的重型设备“退役”，有更好且更简易的办法。推土机是一种破坏的工具。但是像大卫迎战歌利亚一样，有勇有谋对于阻挡巨人大有助益。

当然，要除掉这些庞然大物中的一个，有更火爆的办法。你可以用割炬完全肢解掉。或者你也可以直接烧烤掉。

TABLE 1

Tire Diameter	Application (Oncoming)	Angle Off Horizontal
27"	mountain bike	60.6
30"	sedan	61.9
34"	pickup, ORV	63.5
40"	logging truck	65.4

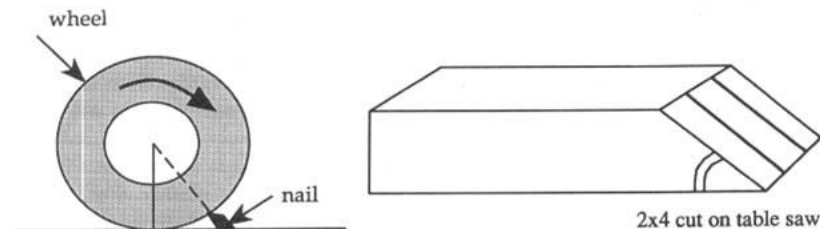

轮子；饰面钉；台锯上切割的 2x4（英寸 x 英寸）标准木料

旋下气门芯，把气门芯扔进灌木丛里。对车辆上所有的轮胎都这么干，会让车辆动弹不得，却不会永久性地损坏轮胎。

在大多数自行车商店可以购买到便宜的气门芯拆卸器（大多数自行车轮胎上的气门嘴与大多数汽车轮胎上的气门嘴尺寸相同）。

要给没人看守的车辆轮胎放气，压下轮胎气门嘴里的芯杆同样是件简单的事情。胎压计上有芯杆，正好用来放气；钉子或其他细长的金属物体也能起这个作用。

铁路道钉/铁轨垫板陷阱

铁路道钉板大概只适用于特殊的赛事（例如，尤其讨厌的越野赛），适用于怪物卡车（如“大脚怪”皮卡）和其他有巨大轮胎的可升降卡车。这是由于铁路道钉板制作费力、重量巨大。铁路道钉板具有强度出众的优点，并且大概能相当容易地刺穿大多数轮胎——包括怪物卡车所使用的 2,500 美元的庞然大胎。

第 5 章 车辆与重型设备

沿着铁路轨道走，通常会发现有铺设新铁轨时丢弃的旧道钉。沿着铁轨还有可能发现被丢弃的金属垫板。垫板是方形的金属板，大约是 8 英寸 × 8 英寸，用来把铁轨固定在枕木上。垫板包含四个孔，用力敲进孔内的道钉让铁轨扣牢枕木。要做个铁路道钉板，把四枚道钉穿过孔内放置，道钉的方向与让铁轨向下扣牢枕木时相反。将这些道钉焊接于垫板上。这样制成的就是个巨大的“钉板”。铁路道钉比钢筋更坚固，而金属垫板可防止车辆的重压将道钉打入地面——道钉反倒会最大限度地刺穿轮胎。

这种铁路道钉板重量大，适合在怪物卡车喜欢蹦跳和嬉戏的沙漠峡谷里使用。放置道钉板的最佳地点是车道穿越溪流处的水下部分。挑选已知的车辆穿越溪流的地方。或者，不仅仅是放置在越野车要横穿的溪流上，而是放置在要向下冲刺过去的河水上，寻找峡谷中的狭窄位置，车辆没有多少路可选，只能走这里。如果水底是岩石，只需把道钉板放在水足够深或足够浊的地方，这样迎面而来的司机就不会发现道钉板。如果水底是沙地或泥地，就找块平坦的岩石，把道钉板放在岩石上面。为了把道钉稳稳地扎入轮胎，在道钉板下必须有足够的阻挡力来支持。

另一个适合用铁路道钉板钉怪物卡车的场所是浓密的植被中。

铁路道钉板是松软沙地的理想选择；垫板可以埋在沙地下，沙地表面上只伸出道钉的一段。如果把道钉喷涂成与沙地一致的颜色，并/或用植被伪装起来，那么司机坐在飞驰的车辆里，尤其是在比赛期间，大概就不会注意到道钉。用多种方式安放这些装置，可以形成无法逾越的障碍。

注：沿着铁路轨道所发现的废弃道钉一般既锈又钝。如果是这样的话，就在安放之前把道钉磨尖。

——凯西·琼斯

现场笔记

- 其他方法也有可能来对付峡谷里的巨轮越野车。使吸饱水的铁路枕木密布锐利的钢筋，把枕木放在车道穿越溪流处。你还可以拿块 2x6（英寸 x 英寸）标准木料，把许多桥梁木工钉整个打进去，然后把木板钉到吸饱水的铁路枕木上，让桥梁木工钉的尖端朝上伸出。既然把吸饱水的枕木准备好也许

涵洞，必须挡住极大量的水，直到涵洞周围的道路受到侵蚀，所以想想清楚，确保你的塞子能顶住。

阻塞涵洞能减少进入森林的途径，其效果比你可能设想的好得多。林务局必须维修的道路，所花费的是同一笔道路建设经费，与新建的道路一样。我们能够使林务局花费更多的钱去维修无论如何都不应该存在的现有道路，他们就将不得不花费更少的钱去修筑新的道路。

——汤姆·乔德

9) 在你所在区域的雨季或融雪之前堵塞涵洞。那样的话，就不需要让你的塞子长时间不被发现。否则，坐在道路上的车辆有可能会看得见因阻塞而蓄积的少量水，并且林务局或其他道路工作人员将能够在大量径流严重损坏路基之前疏通涵洞。留意天气预报，并试着在预报有大暴风雨袭击该区域之前不久堵塞涵洞。

10) 如果你并不想要为堵塞涵洞而携带任何可充当罪证的物品进入野外，就在直径不超过两英尺的涵洞上使用石头和分杈多的树枝。较大的石头不会被轻易冲走；带许多枝节的枯树枝很容易卡在恰当位置。洪水挟带的杂物将把活干完（尤其是如果你在涵洞上游的河床里扔了许多杂物的话），甚至会使冲溃道路仿佛是“自然”所为。记得恢复涵洞洞口处的自然面貌，以避免惊动路过的巡逻人员。

——巴基海狸

要花些时间，因此用其他办法把布钉的木板固定在水下也许更容易。例如，可以用岩石固定木板，或把木板系在一块沉重的金属上。

割轮胎

假设你的邻近地区有大批越野车渣滓出没，或者你碰巧遇到一辆没人照看的大马力旅行车在它不应该出现的地方。快速割轮胎是件好差事。如果所有的四只轮胎都被毁坏了，司机就会觉得尤其恼火。轮胎侧壁中的切口往往不可修复，而胎面的刺孔一般却可以修补。选择权在你。

做这项工作的绝佳器具是带有对称“短剑型”刀片（23x 型号的 x-acto 刀片）的厚柄 x-acto 刀。这种刀可以在五金店或艺术用品商店便宜地买到。刀片的设计可防止刀陷在轮胎里，而锋利的刀尖能够轻易插进轮胎侧壁。如果用一块软木塞护住刀片的话，你可以在口袋里安全地携带这一工具。在车辆仪表板的储物柜里放一把，以备不时之需。割断气门嘴杆，或用一把钳子把气门嘴杆彻底拔出来，也是给轮胎放气的有效方法，虽然很可能不像割轮胎侧壁那样具有破坏性。另一种刺轮胎的办法是把钉有长钉的小块木头放在停着的汽车轮胎下面，或用铁蒺藜做同样的事。然而，这一方法更耗时间、更无把握，最好在漏气声可能会暴露你的情况下作为备用之策。

——响尾蛇

现场笔记

- 与 x-acto 刀相比，野营与剩余军用物资商店普遍有售的“欧皮耐尔”（Opinel）刀更不可作为罪证，而且同等有效甚至更加有效。规格 4 英寸的刀十分理想。买一把带锁紧环的型号。把刀片的两面都磨快。这种刀价格便宜、极其锋利，又不会引起怀疑。

- 锋利的小折刀非常适合用来割轮胎。把刀尖稳稳地顶着轮胎侧壁并用力，若有必要就加上少许拉锯的动作。轮胎就毁了，无法修补。
- 你如果割轮胎，就确保真的割得轮胎瘪掉。如果你仅仅划破轮胎侧壁的一部分，深度不足以弄瘪轮胎，然后停下来，轮胎就可能在车辆行驶时爆胎。如果在高速行驶时或转弯处发生这种情报，司机和乘客可能就非常危险。弄瘪轮胎；别把人置于危险之中。
- **处于高压状态的轮胎别去割。这可能有危险。**

需要打更多的气。甚至连大的气球，像气象气球，若放进涵洞里然后充气，可能也是行的。

- 带盖子的 5 加仑塑料桶在垃圾场里和道路沿途是司空见惯的景物。塑料桶顶部的直径约 12 英寸，可以嵌进 12 英寸的涵洞，先把锥形端推进去，然后用石头和杂物装满。苗圃中拿得到的圆形黑色塑料园艺桶，其直径同样以 2 英寸为单位递增（12、14、16 英寸等等），也可以用相同方式使用。
- 大涵洞（16 英寸以上）可以用沙袋堵塞，沙袋通常用于稳固堤岸，或当作临时路标的配重。收集一些沙袋，放在汽车后备箱或卡车货厢里。额外的载重将让车辆有更好的牵引力，能到达那些难以达到的涵洞。除非你的体格像海杜克一样，否则背负沙袋并不可取。

——魔法鼹鼠

8) 要塞住涵洞：

A) 你可以像乔治·斯图尔特在其小说《暴风雨》(Storm) 中那样做，在涵洞里面塞只大的老死猪。

不，死猪重得要死，没法背在背包里到林务局的道路上去。

B) 如果涵洞的直径介于，比如说，六英寸和两英尺之间，你就可以使用双组分的墙面绝缘膨胀泡沫塑料，以合适的量混合于垃圾袋内，在这种填料膨胀时快速塞进涵洞。垃圾袋（小涵管用小袋子，大涵管用大袋子）将迫使泡沫塑料在涵管的直径方向上膨胀，而不是沿着长径膨胀——于是就能堵塞涵管，否则仅仅是平铺在涵管的底部。

买双组分（50/50 混合）膨胀泡沫，双组分分别装在 2 个一品脱容器里（大多数家庭建材商店有售）。据称它能膨胀到液体体积的四十倍，但是假定广告的夸张程度有 50%。因此，如果初始体积有 1 夸脱（2 品脱），则预计有 5 加仑的泡沫来填满涵管。但是在你想要堵塞的涵洞里试用膨胀泡沫之前，要细致严谨，拿这种填料做个实验。数夸脱的双组分液体、垃圾袋和膨胀泡沫很容易携带在背包里。

C) 如果涵洞直径大于 2 英寸，你大概可以把几个大的泡沫袋绑在一起，并安放某种类型的交叉撑条来塞住涵管。记住，要塞住大

将于高水位时保持在原位。(尝试使用如上建议的羊眼螺栓, 或把大钉子打进涵洞壁。)

4) 对于大到人都走得进去且难以阻塞的钢铁涵洞, 用石镐在其底部猛击, 砸出孔洞, 能够达到扳手阻挠的目的。于是, 水就能够渗流到涵洞下面, 并导致涵洞逐渐冲毁。这种毁坏是无法修补的, 但可能需要很久才见效, 所以要事先计划好! 这种方法对于主要靠泥土回填而成的桥式涵洞效果最佳。

5) 对于狭窄的涵洞, 到汽车废品旧货场一游, 买一些待充气的“紧凑型”备用轮胎。任何一个尝试过使用这种小东西的人都憎恶它们, 所以它们应该会很便宜。把备胎放置在涵洞里, 接着用自行车充气泵或别的打气机给它充气。随着轮胎的膨胀, 轮胎将自行牢牢地嵌进涵洞。这应该足以限制水流了, 但是你还可以用杂物堵塞“甜甜圈”的洞。

6) 在未充分压实的较新的道路上堵塞涵洞。这些道路更容易冲溃。在出口一侧上有坚实填土的路段里堵塞涵洞。这些地方冲溃后, 更难以修复。

7) 既然圆筒形波纹金属涵管的直径是从 6 英寸起, 以 2 英寸为单位向上递增的, 所以不妨用圆的东西来堵塞这些涵管:

- 排球(直径 8 英寸)、足球(直径 9 英寸)和篮球(直径 9 英寸以上)可以用来堵塞直径 8 到 12 英寸的涵洞。给球放掉一部分气, 把球用力推进涵洞入口内一小段距离, 接着用小型、便携的脚踏式轮胎打气泵(可在西尔斯百货买到带压力计的, 最大值压强 100 磅每平方英寸, 价格 10 美元以下), 让球在恰当位置过度充气。
- 对于 10 和 12 英寸的涵洞, 用棉制毛巾布之类的吸水材料裹住球, 以弥补直径的差距。用杂物和石头盖住球, 但不要超过(超出)涵管的开口。这些东西全都可以轻松地背在包里, 且在汽车或卡车里有轮胎打气泵和体育器材, 也并不是异常物品(这些日子联邦执法官员真是变得太爱管闲事了)。别留指纹!
- 把部分充气的轮胎内胎用力推进去, 然后打足气来填满空隙, 可能同样是行的。轮胎内胎更易适应各种尺寸的涵洞, 但是

雪上摩托车

是时候拽出旧扳手, 拧紧雪上摩托车狂潮的螺丝, 用扳手阻挠来施加压力了。雪上摩托车伤害植物和动物, 浪费能源和资源, 并用过度的噪声打破树林的幽静。

在标记了雪上摩托道的敏感区域(北部树林的大部分)里, 对雪上摩托车的一种威慑办法, 是坚定却分散地努力, 从最后一场雪之后, 拆除并毁坏与雪上摩托道相关的标志牌和标志杆。摩托道的标记物和摩托道的识别、推广标志全都应该拆除。安全标志, 像公路交叉路口的停车标志之类, 大概应该保留。

拆除标志的装备极简单——一般是闭口扳手或活动扳手, 用来把几个六角螺钉拧出来。拆除后的标志应当立即折弯、污损或以别的方式使之无法再用, 然后藏在树叶或灌木丛下, 最终腐烂成土。小的修枝锯或弓锯同样有助于把标志杆大卸八块, 前提是隐蔽起来不成问题。

拆除雪上摩托车的标志将使雪上摩托道更难以进入, 消除标志杆的“广告价值”, 并抽走至少某些原本用于拓宽雪上摩托道的资金, 从而起到给狂潮降温的作用。

在明尼苏达州北部的一个县, 总共可能有价值 5,000 美元的标志, 最近生态突击队员拆除了其中价值超过 2,000 美元的标志。

把死去的树木和掉落的树枝拖到雪上摩托道上面横着, 也可以增加摩托道的维护成本。这是个一边在树林里徒步旅行, 一边开展某些低投入的扳手阻挠的好办法。(然而, 别把直立的残桩推倒并横在雪上摩托道上。残桩对于许多鸟类和其他野生物种至关重要。)

如果这个春天、夏天和秋天我们都做好了工作, 明年冬天之前雪上摩托道就应该是破烂不堪的样子。

——温迪戈

现场笔记

- 有人建议，要阻止雪上摩托车，可以把一段摩托道上的雪铲掉露出地面，最好是藏在转弯处旁边的一段摩托道。这一方法的弊端是所包含的劳动量大，而且对雪上摩托车手顶多只会起到骚扰作用。
- 更有效的威慑方法也许是对牵引雪上摩托车的拖车下手，要选择拖车停放在雪上摩托道的起点且无人看守的时机。轮胎是明显的目标，尽管决不是唯一易受攻击的地方。拖车还用于拖运其他破坏性的“玩具”，诸如全地形摩托车和越野摩托车。要谨慎——你正在捣毁拖车的时候，让车主回来可不好！
- 据报道，铺在雪上面的单丝钓鱼线能卷进雪上摩托车的履带结构里，导致发生故障。
- 记住，雪上摩托车经常是由超重的、准备不足的老兄驾驶的，如果他们的雪上摩托车在离文明世界数英里的地方动弹不得，他们就可能陷入危及生命的境地。要充分意识到你可能正在造成的处境，并关心雪上摩托车手的安全。
- 有些人建议在雪上摩托道上扔几把松弛的金属丝。想必这会缠进履带结构里。
- 带把钢丝钳径直走向停放着的“胯下火箭”摩托车，将右边的车把手上的油门捏到车把处，并剪除暴露的油门线。防止风扇传动带打滑的喷剂，或履带与车轮之间喷洒的某些别的研磨料，可能会导致整个东西变热并自行熔化。雪上摩托车手在干的雪中高速行进时，总是担心他们的履带融化成橡胶滑板。这对于租赁的装备也许效果最好——租赁装备的操作者大多没有经验。无论如何，租赁的雪上摩托车装备难以得到保险费赔偿，稍微做些扳手阻挠，就可能让这些玩具昂贵得玩不起。
- 雪上摩托车还易受第 5 章“车辆与重型设备”所讨论的方法的攻击。

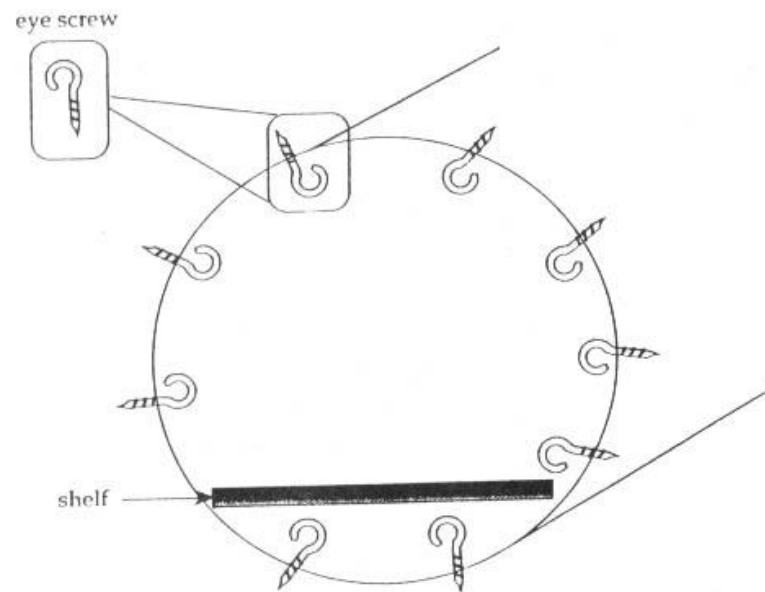

羊眼螺丝；搁板

会大于这简易“X”形框所能提供的强度。你可以用三块 2x4 搭成三角形，或四块 2x4 搭成井字形。但先是不要把它们钉在一起。

你还会需要足够的铁丝网和黑色塑料，要能覆盖涵洞两端合计表面积的两倍。带上几磅镀锌的 16 便士钉子（3 英寸长）、U 形钉与 U 形钉钉枪、锤子、钢丝钳和镐。

把 2x4 钉在一起，做成一个框架装在涵洞的上坡端。安装了框架以后，就剪一块铁丝网，宽和高比涵洞末端大四英尺左右。把铁丝网放在框架的中心，随心地用 U 形钉把铁丝网钉到位。接着剪等大的一块黑色塑料，并用 U 形钉把它钉到铁丝网上。（你可能需要使用几块塑料，相互重叠地钉。）在底部、顶部和侧面放置石头、土壤和其他大量杂物，把塞子牢固地顶在适当位置。（这就是镐的用武之地。）

如果曾有水流过涵洞，现在水就应该滞留并形成小水库。只要你的框架能够支撑重压，这个湖应该会变大，直到冲到道路上。你可能会想要在塑料底部戳孔，让一些水继续流过涵洞。这样的话，你的努力成果更有可能继续不受注意，直到下一场大暴雨之后，或直到融雪的时候。暴风雨期间增加的流量将导致更大的损失。

——锡斯基尤·锡德

2) 非常有效的堵塞涵洞的办法如下：

- 把夹合板搁板滑入涵洞，这样你可以躺在上面（见插图）。
- 一边舒服地在搁板上休息，一边在涵洞的下端（下游端）钻六个孔。
- 用一段销钉拧入粗大的羊眼螺丝。
- 把网眼 1 英寸的铁丝网对折后，固定到羊眼螺丝上。

水流挟带的杂物将在涵洞内部靠着铁丝网形成坚固的塞子，并阻塞涵洞。从道路上应该看不见任何堵塞物。在杂物靠着铁丝网堆积起来之后，剪掉铁丝网应该不会让杂物冲出涵洞。在较小的涵洞中，铁丝网只需要塞到比涵洞下端高一条腿的地方。

——卡丽·安

3) 要阻塞道路下的涵洞，波状金属屋面或其他类型的金属薄板是理想材料。运用你的聪明才智，把它们固定到涵洞上，这样它们

封闭道路

对荒野的大多数开发活动需要道路，如果全国哪怕只有几百人在业余时间捣毁公共土地上的道路网络，工业的机器也无法负担不断修理的费用。保养道路又困难又昂贵，尤其是在我们想要挽救的区域里。开发活动中修筑并使用未铺路面的道路，通过封闭这些道路，可以保护我们所选择的区域，诸如第二次 RARE 诈骗活动、土地管理局荒野考察和后来的“荒野”法律中拒绝予以保护的事实上的荒野或无路区域。

个人可以运用这里描述的技法，加上简易、便宜的工具，来阻止车辆接近敏感的区域。计划中的采矿或油气钻井等开发活动为了验证商业可行性，需要进行测试，你可以制止这些测试。你可以在国家森林无路区域里阻碍木材采伐道路的建设。你还可以骚扰从事开发活动的现有企业，使之无利可图。

禁止车辆行进的最简单，也往往最有效的办法，是用“路钉”（先前讨论过）。但是出于各种各样的原因，你可能想要使用另外的方法来阻止交通。你可能会想要使损毁看上去像是自然所为（或者顶多是随意破坏之举）。你也许希望防止道路得到快速修复。每发现一枚“路钉”，就可以除去一枚，而以下技术中有些却将使大修成为必需。偶尔，修路的资金、设备和动议凑不到一起，维修将推迟。众多损毁道路的事件将使影响成倍增加，公共土地上的大部分交通基础设施最终将遭到废弃。在这个联邦赤字高企的时代，建设与维修不断受到故意破坏的有争议的道路，将被公认为是往无底洞里砸钱。

把树木砍倒横在道路上或把巨石滚到道路上的知名方法价值有限（但是如果足够多的人经常这样做，这些方法就有价值）。入侵者可以把树砍掉、清理道路，不会遭受什么损失。在越野摩托车成问题的步行道上，树木可以发挥更大的用处。徒步旅行者只需跨过去，而摩托车手不得不拖着摩托车从原木上面过去。当然，为了造

成真正的威慑力，必须把原木放置于越野摩托车无法从原木末端绕行过去的地方，而且必须在许多地方这样做。把树木横在道路上，可能有效地配合另一项行动，用来耽搁机动车追击。

工具

任何你能滚到道路中的巨石，某些带卷扬机的四轮车大概都能把巨石搬出去。但是如果你觉得可以把大石头或原木放在一个难以被弄走的位置，最有用的工具是：一个额定重量两吨或更大的手扳葫芦；两根或更多的捆木索；两根掘棒；一台液压（汽车或卡车）千斤顶；大石凿和小石凿；以及劈木楔。你大概在做任何一件工作时都不会同时需要这些工具，但是有了像这样的一套工具，你就能够移动任何一个不靠机器就可移动的东西。所有这些物品都能够在跳蚤市场低价购得，并且任何从事建筑行业的人员都可以轻易地获得掘棒、手扳葫芦、捆木索等等。

“捆木索”是一根每端带个圈的缆索：使一个圈穿过另一个圈，并把缆索缠绕在要提升或要移动的负载上。用力拉活动的圈，可把松弛部分拉出来，让缆索绕着负载紧紧地捆住，故得其名。你至少需要两根捆木索，有四根就更好。买五十英尺的优良、柔软的 5/16 英寸或 3/8 英寸钢绞线，并在购买的地方让人把它四等分。（利索地加工钢绞线需要专用的切割器。）现在把末端绕两圈形成直径约 6 英寸的一个环。然后用两个缆索夹夹住这个环。缆索夹可以在任何一家五金店买到，并且必须与要安装的钢绞线尺寸匹配。可以用扳手或大力钳装上缆索夹。

“手扳葫芦”，即手动卷扬机，可以直接固定到要移动的物体上，或者可以连同其他滑车一起使用。你可以通过滑轮组用它拉绳子或缆索，来使其额定功率成倍增加。手动卷扬机上的小卷轴只能容纳几英尺的缆索，因此你必须系牢负载，并频繁地换个新的抓握位置。原木链条对于这类工作是现成可用的。一方面，原木链条自己充当了捆木索，因为它在每一端上有个配件，可夹住所滑过的任何一节钢链条。钢质钩环是一切索具工作不可或缺的，尤其是可充当“导缆器”（带有特氟龙卷辊的最佳），引导缆索和绳子翻过去并一

堵塞涵洞

在近几年里，许多有经验的扳手阻挠者开始相信，保卫野性地区的生态性破坏最有效的一种形式是堵塞土路和碎石路上的涵洞。暴风雨或融雪产生的洪水，如果无法从道路下面流过涵洞，就会冲毁道路，使道路不能通行。对国家森林的小路上的每个涵洞，所造成的损失都是巨大的，需要开展相当多的重建和维修工作。如果运用常识性的基本安全防范技术，那么堵塞涵洞将与任何生态性破坏一样安全。它不会招致严厉的法律处罚（可你仍然并不想被抓住！）。它不像钉树那样招致“危险”的责任。它简单、快速、容易且有效！

思路是在进水口内部堵塞涵洞，于是，道路维护人员站在道路上拄着铲子向下凝视时，或者林务官开皮卡经过时，就看不到堵塞的地方了。

在近几年里，许多生态防卫者开始做堵塞涵洞的实验。下面是一些成熟的方法。至于其他思路，另请参见第 3 章“开发活动”的“堵塞废水排放管道”一节。发挥你的想象力！在毁坏荒野的基础设施中，涵洞或许是最脆弱的部分。

1) 为了在没有重型设备，也不想累得筋疲力尽的情况下除掉道路，弄些 2x4（英寸 x 英寸）标准木料、铁丝网、黑色塑料、钉子和 U 形钉钉枪。在延伸进入荒野的一条最臭名昭著的道路上，我和一个朋友带着这些东西，堵塞了六个关键的涵洞——都在一夜之间干完。

这些材料和工具都很轻便，你和一个朋友就能够把它们打包带进该区域——这样不必驾车，也不必把车停在有嫌疑的地点。你通常一直会在路面以下工作，所以即使车来了，你要么已经在视线之外，要么可以留心前灯并及时躲避。

提早勘察道路。测量道路关节点的涵洞直径。然后回家去切割适合每个涵洞的 2x4。对于直径 30 英寸或更小的涵洞，你只需要比直径长几英寸的两块 2x4。对于较大的涵洞，你想要的强度可能

- 为了有效地封闭道路，在单单一一条道路上攻击沿途的众多地点，并攻击野生区域周围的道路网络内的许多条道路。在该区域中坚持开展禁路活动——道路修好后，再攻击一次，一次又一次地攻击。最终，对于林务局或无论谁，继续修复道路的成本变得过高，道路将开始遭到废弃。
- 牢记，随着你的禁路活动变得更加有效且代价高昂，你的安全防范措施需要变得更加严格，以避免在日益增加的护路执法活动中受到抓捕。
- 对联邦赤字、预算超支和木材销售亏损的担心有助于公民封闭道路的行动。未来林务局和土地管理局的预算将更加紧张。针对公共土地上道路基础设施的大范围却分散的蚕食活动，将很快耗尽政府机构的道路维修与建设预算。
- 林务局的许多道路都有门，林务官能够出于各种目的用门任意封闭道路（保护野生动物是一个原因，但是这些门还可能用来阻止抗议者进入木材销售区域）。你在城里的五金店买便宜的挂锁，自己关闭和锁上这样的门，就可以引发混乱。在钥匙孔里加一点 Liquid Solder 牌液态钎料，防止锁被撬开。林务局的大多数门在锁外面套了一个罩子，防止有人用断线钳剪断锁。至于其他想法，参见第 7 章“五花八门的恶作剧”的“让锁卡住”一节。
- 在道路的起点附近封闭道路。这样可以防止车辆进入。
- 有一件非常聪明的扳手阻挠恶作剧，针对爱达荷州塞尔韦-比特鲁特荒野区中部一条有争议的飞机起降跑道。1986 年，一个无名人士沿着跑道用螺旋挖坑机挖了 21 个洞，每排三个洞。每个洞里都放进了盐。马鹿和鹿扒开洞取盐，使这条泥土跑道无法供飞机起降使用。

圈围绕起来。任何一家图书馆应该都有详细讲解索具与滑车用法的书。航海用书，诸如查尔斯·查普曼的书，充分涵盖了该主题。

“掘棒”就是结实的长撬棒。你可以用一段厚壁的方管钢做一根便宜、漂亮的掘棒。在方管钢的末端开一条槽，把一块板弹簧塞入槽内，并让焊接作坊在板弹簧与方管钢的每个接触点都焊一下。如果连掘棒也拉动不了原木的末端，就把原木当作巨大的杠杆，用手扳葫芦来拉。

液压千斤顶可用于抬高某些东西，使得下面足以放进棒子或滚柱，并且可以用来“推”，如下文所述。石凿能用来使碎裂的石块松动开，较厚的劈木楔也能够做到这点。

挖除边坡的底部

挖除边坡的底部只比在道路上放置原木和石头略好些，因为一般可以把碎石清除出道路之外，或从碎石上面开过去，这么做的麻烦还没有推倒边坡本身大。然而，有可能发现这样的情况：对不稳固的边坡（或道路上方的悬崖）稍微花点功夫，就能填满一段无法轻易绕道的道路。把掘棒插入破碎的石头裂缝中，有时是可行的做法。把边坡的基部挖坏以后，开一条沟贯穿边坡的顶部，将有助于使边坡倒下。（你要留在沟的上坡侧并/或用绳拦开，以免你变成滑坡物的一部分！）在挖除边坡的底部，并挖好贯穿顶部的沟之后，如果边坡仍然不滑坡，你可以在沟底部的两侧各放一根杆子。把液压千斤顶侧卧在两根杆子之间，并把杆子顶得分开。杆子将顺着沟传递荷载，并推动你所破坏的边坡坍塌。

拆除路基

比阻塞道路好得多的做法是拆除部分路基。这在陡峭的山坡上特别有效，因为那里难以得到更多的填土并使之稳定在原地。一种简单、动静小的做法是掘沟让天然水流向下穿过道路。做这件事情的最佳位置是在水沟或水道在斜坡上与道路交叉的地方。这样的地点也许有个阻止径流冲走道路的涵洞或防水堤。你可以挖出防水

堤，并造条横穿道路的沟。流水将使沟变深，并最终使道路无法通行车辆。（然而，如果沟太宽了，可以涉水而过，如果沟太窄太浅了，司机可以用原木或石头把沟填平。）镐、撬棒和长柄尖头铲大约是这类工作所需的唯一工具。

或许，切断道路的最佳办法是找到道路有自然滑坡倾向的地方。泥土斜坡经常滑坡，以陡峭的角度铺设的碎石也是如此。对于岩石斜坡，掘棒和重力有助于挖除路基的底部。在牢固的外侧转弯处和陡峭的斜坡上，这样做特别有效。别费劲掘开整段路面；只把外侧掘开就行。

尽管泥土斜坡也可以掘开，但在某些地方有更容易的方法。通过训练，你可以认出有滑坡倾向的斜坡。路肩将逐步出现裂缝并滑坡。如果在道路的上坡（内）侧上面有水，就塞住排水系统，让地面变得潮湿。挖洞帮助水渗透底土，而泥土一旦吸满了水，就会滑动。

涵洞

如果道路上有涵洞，就用石头和其他杂物塞住上坡的两端。接着挖通道路填土，露出涵洞的顶部。如果在季节性的雨期开始时或在降雪地区的春季径流之前做了这件事，大多数涵洞就将冲毁，形成绝佳的车辆障碍物。让你的作品避开道路上的司机的视线，否则它可能会被注意到，并在下一场大暴雨之前被处理好。（关于堵塞涵洞的更多思路，参见下一节“堵塞涵洞”。）

你还可以搬走涵洞，用手扳葫芦或车辆把涵洞拖出去。首先挖掉涵洞顶部的所有道路填土，并腾空一端，以便装得上捆木索。有必要时使用 A 形框杆和导缆器，向上用力拉涵洞的这一端，把它抬出道路。用手扳葫芦或车辆来用力拉缆索，有必要时借助滑车，然后在涵洞的一端自由活动后弯折涵洞，让剩余半截埋在道路里。

桥

木桥很脆弱，且更换起来需要费力费钱。可以把木桥烧毁，但是这所需要的不仅仅是一罐煤油和一根火柴。必须在桥的承重梁下面堆积起来一大堆干柴，使火烧得足够旺、足够持久，才能烧毁潮湿的旧桥。填满桥下空着的干燥区域，或围起一个原木台，铺上泥、沙或石，在上面生火。几抱小木料，顶上盖着逐渐增大的枝干，最后是原木，应该塞满这里，一直塞到承重梁的下侧。当小木料烧掉了一些，且火变弱之后，你应该用大枝干和原木给火加燃料，并用树枝塞住开口。接着你就可以对结果满怀信心地走开了。（别尝试在干旱条件下或火险季节烧桥。你可不想造成森林火灾！）

你还可以用链锯、弓锯或横切锯从下侧锯穿桥的承重梁。锯到钉子是难免的——可以想见，用链锯可能有危险（参见第 3 章“开发活动”的“钉树”一节）。如果噪声会带来问题，那么就用弓锯，弓锯条锋利时很容易切割，钝时也可以快速更换。加几滴煤油，锯条就能顺畅地切进含树脂的木头或木馏油处理过的木头。

你在业余时间采取诸如此类的简易、安全而廉价的方法，再加上其他生态防卫者在他们那一片邻近地带开展许多类似的行动，可以有效地阻止依托车辆的伐木、采矿、偷猎活动以及毫无顾忌开越野车的行为破坏我们残存的野性区域。

——丹尼尔·布恩

现场笔记

· 在适当的位置，一群人有可能徒手将足够多的巨石和其他瓦砾填满道路，对大多数车辆构成有效的障碍。尽管带卷扬机的车辆、推土机或一队工人也许能够清理道路，使之能够通行，但大多数休闲的越野车手将受阻。如果针对道路的这类轻微的生态性破坏足够频繁，并在足够多的地方发生，许多无足轻重的道路就会遭到废弃。捣毁道路的这类行动可以由一群人在徒步旅行时随手完成，他们要当心别被越野车手抓个现行，并确保没有把某个可怜的老顽固困在一条无出路的吉普车道上的一辆吉普车里。这类扳手阻挠虽然极其有效，但危险程度并不及其他类型的扳手阻挠。

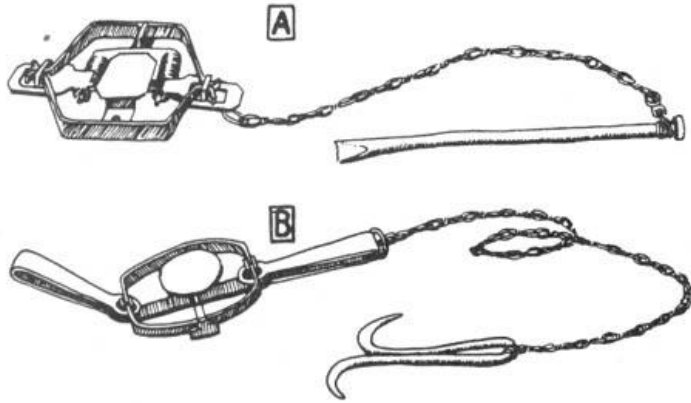

A) Coil spring-type trap attached to stake.
 B) Long spring-type trap attached to hook-type drag. Drags are also made from scrap metal, heavy rocks or combinations of all.

A) 系着桩子的螺旋弹簧型陷阱
 B) 系着钩形拖拽物的长弹簧型陷阱。拖拽物也可由废金属、重石头制成，或由上述东西组合而成。

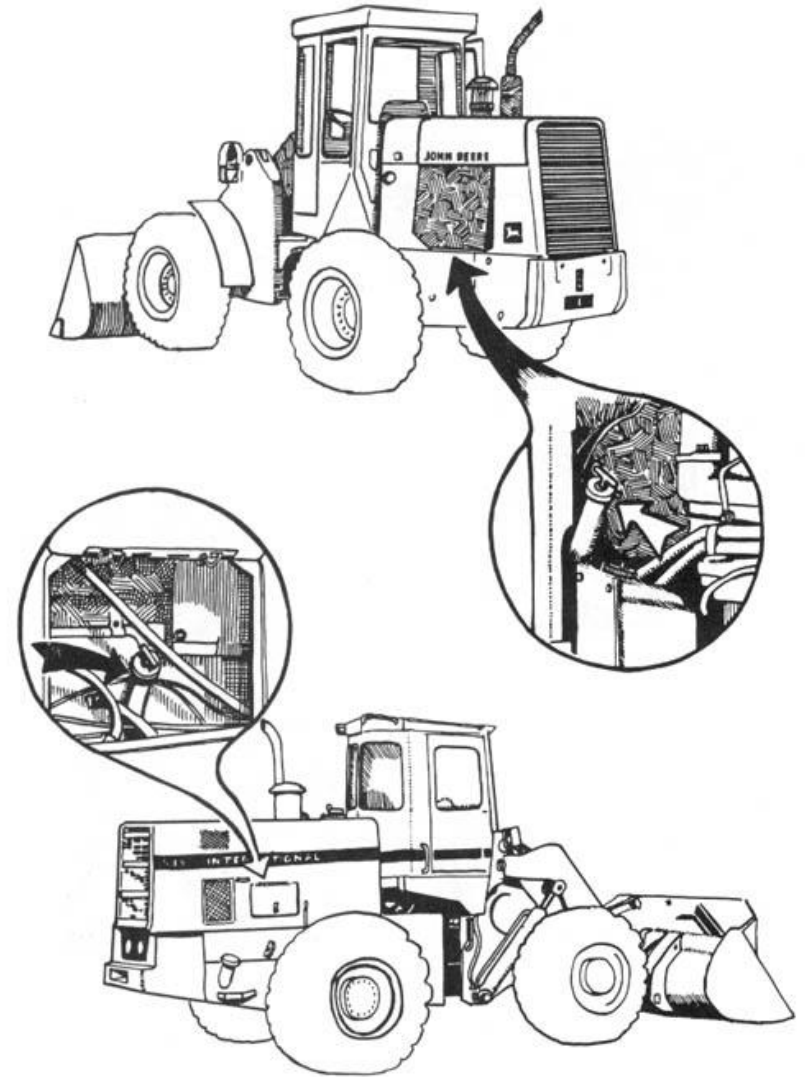

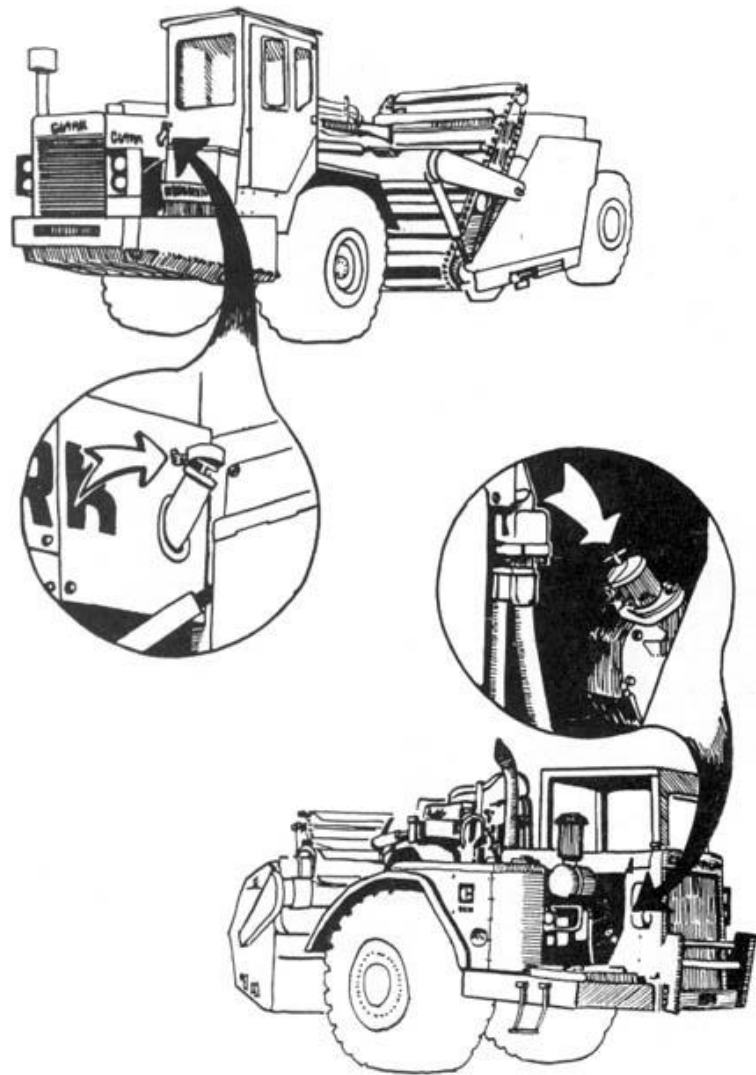

首先，你必须了解到，绝大部分持有许可证的设陷阱者都是技术拙劣的业余人员、学童和兼职人员。然而，考虑下郊狼遇到颇有技能的专业设陷阱者的典型经历。

夹腿陷阱抓到郊狼的脚趾、脚或腿时，陷阱钢钳口啪嗒一声咬合，郊狼就开始危险了。郊狼充满了痛苦和恐惧，试图要逃走。如果陷阱拴在桩子上，她的挣扎就很短暂。如果陷阱系在拖拽物上（短链末端上的钩子或锚形装置），郊狼会本能地拖着陷阱跑向避难之处，直至钩子挂到灌木丛里而把她牢牢卡住。

此时此刻，落阱的郊狼行为迥然各异。有些躺下来平静地等死。虽然大多数州都要求定期检查陷阱，但是在偏远地区没有切实可行的办法来落实这种规定。落阱动物被紧锁在夹腿陷阱的夹子里两天或更久的情况并不罕见。恶劣天气来临的时候，等待时间会变得更久，如在设陷阱的黄金季冬季常常就是这样的。设陷阱的机构常常建议听任动物在落阱后冻死，这样就不需要用枪或棒打死动物，从而确保上市销售的毛皮完好无损。

大多数落阱动物都会在一定程度上与陷阱作斗争。“绞断”是设陷阱者的行话，用来指动物因扭动、啃咬、拉扯、翻滚和嚼食，导致动物撕断或截除了被夹在陷阱里的脚趾、脚或腿。逃脱时致残的动物中，虽然有些蹒跚跛行、苟活多年，但是大多数死于感染，或者因猎食能力受损而死于饥饿。

夹在陷阱里直至设陷阱者到来的郊狼，设陷阱者一般会以两种方式之一去杀死它。如果郊狼只有几只脚趾卡在陷阱里，专业人士会用.22口径来福枪去杀，这样郊狼不会因他靠近而惊吓得挣脱出来。可惜对设陷阱者来说，这个办法有可能损坏毛皮。

最流行的杀戮方法是用长的棍或棒击打郊狼的头部。虽然有些设陷阱者以这种方式把郊狼打到死，但是专业人士力求只把郊狼打昏或打到失去知觉。然后他会踩或跪在郊狼的胸廓上，以压碎其胸腔，导致其内出血而死（血往往充满肺部，导致窒息而死）。

设陷阱的另一种常见情况，是所谓“非目标”和“垃圾”物种的伤亡。这些是设陷阱者不想捉的任何种类动物，包括家庭宠物。针对郊狼和短尾猫布设的陷阱线，最早去仔细查看的动物常常是臭鼬，设陷阱者为了得到他想要的毛皮兽，可能把臭鼬的族群消灭殆尽了。落阱的臭鼬可能被切块，用作陷阱的诱饵，所以，要仔细查看臭鼬遗体周围的地面。

陷阱线

对地球及其生物最广泛的袭击方式之一就是设陷阱。设陷阱卖毛皮者杀死了任何能换来美元的动物，而不是经常被大肆宣扬的“有害”食肉动物或过剩物种。州狩猎部门的监管冒充成“科学管理”，实际上关于种群规模提供不了可靠数据，关于设陷阱对目标物种的影响也开展不了重大研究，而且设陷阱这一有害活动分散、广泛，因此针对设陷阱的规章在野外很少得到执行。许多州对于捕杀郊狼、狐狸、獾和众多其他物种的行为并不加限制。其态度似乎是“只有死了才算好”。只是靠大自然母亲的力量和韧性，才让许多动物不至于像狼这种曾经常见的动物一样，慢慢走上灭绝之路。

为了对设陷阱者所造成的破坏和苦难有个概念，看看一个有代表性的西部州（科罗拉多州）在1982-1983年狩猎季（横跨一年）的以下“尸体数”：

郊狼	14,419 只
短尾猫	2,505 只
河狸	7,516 只
浣熊	4,800 只
赤狐	1,735 只
獾	1,832 只

这些可怕的统计数值在一个州接一个州里重复出现，并且这还没有算上联邦“食肉动物控制”计划的死亡数，该计划每年可以消灭超过10万只郊狼。你的州的狩猎部门公布了你的地区上报的捕杀数量。

这种屠杀是如何完成的呢？

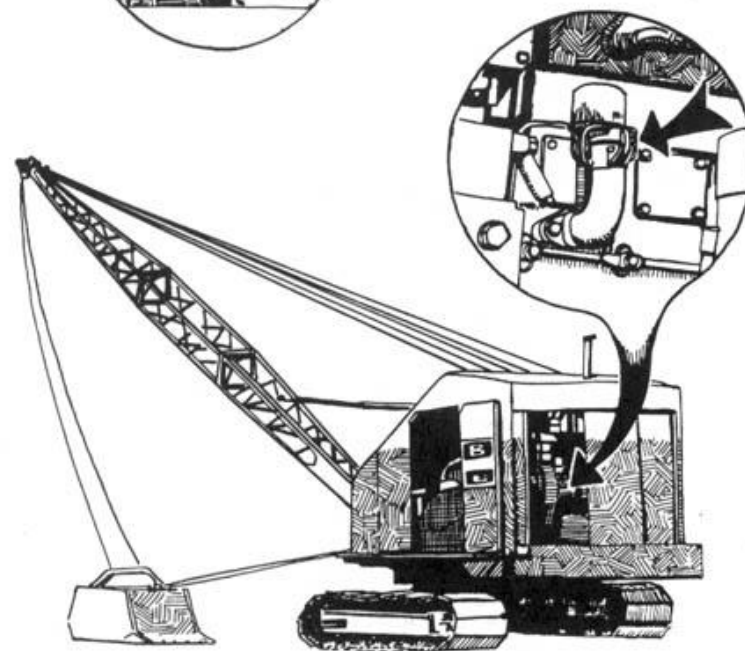
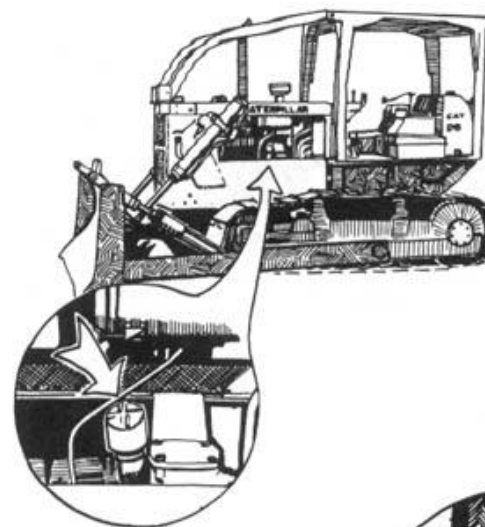

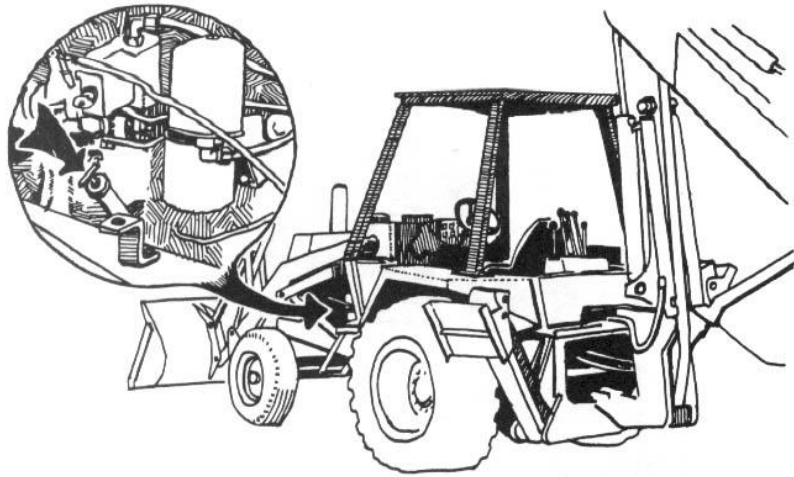

注润滑脂的接口“注脂嘴”。插图 5.9 给出了这些注脂接头的特写视图，并展示了在常见机械上能够找到注脂接头的各种位置。

简易的开口扳手或闭口扳手同样可以让人接触到这些注脂接头。先旋开注脂接头，如插图 5.8 (B) 所示。用树枝或钉子除去一些润滑脂 (C)。在孔内腾出空间以后，挤一点有高度研磨作用的“气门研磨剂”（汽车配件店有售）。这些现成的小软管易于使用，且能够涂得很精细。

其他必须保持适当润滑的活动部件是轮毂和差速器。虽然仅仅排空差速器的润滑剂就能导致严重的损害，但据了解，在出现过破坏活动的地区，操作手早晨在发动之前实际上会检查这些地方，所以，在润滑剂里面加入磨料比较好。如果你能够碰到机器，你就能够碰到这些地方，因为没有谁设计出了上锁防人的手段。

对这一工作最重要的工具是插图 5.10 (A) 中所见到的“加力杆”和套筒。长手柄提供了拧开机油加注口盖子所需的杠杆作用力。称作“接长管”(B) 的一小段普通管子，可以套在加力杆的手柄上，通过进一步延长手柄提供更大的杠杆作用力。



警告
10-80 诱饵点
有毒

我开门见山地坦承：我是个猎人，并为此感到自豪。但是现今被当成打猎的许多行为或者被当成“户外爱好者”的许多人，却并不让我感到自豪。懒汉猎人和懒汉偷猎者通常乘坐皮卡或某种其他形式的机械交通工具，如果你取走他们脚下的轮胎，他们就会无能为力。更加阴险而卑鄙的“猎人”是设陷阱者。设陷阱很残忍，只为满足贪欲和虚荣心，且干扰了重要的食肉“毛皮兽”的数量平衡。应当取缔夹腿陷阱。但是在那个好日子到来之前，你自己就可以制止附近的设陷阱者。要当心。这些棒小伙都有武器，而且法律站在他们一边。别到头来，某个衣冠禽兽把你的人皮钉到他的牲口棚门上。

只要你使用下列经过实地试验过的技术，即使是最有经验、最专业的设陷阱者也难以设陷阱，甚至不可能去设陷阱。别忘记有狼。

第 6 章 动物保卫

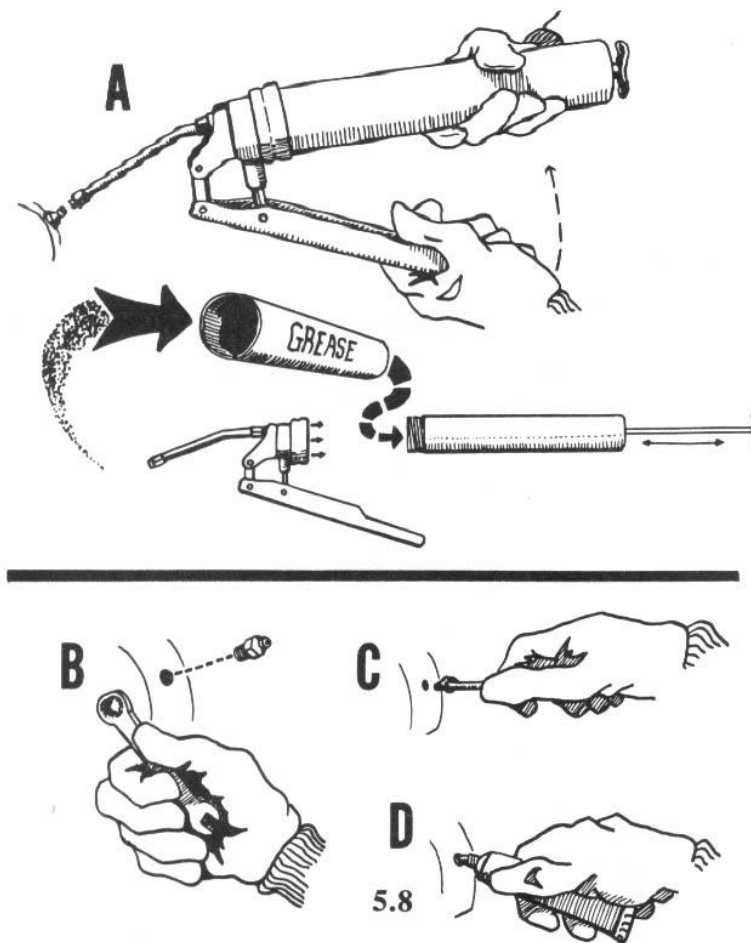

润滑脂

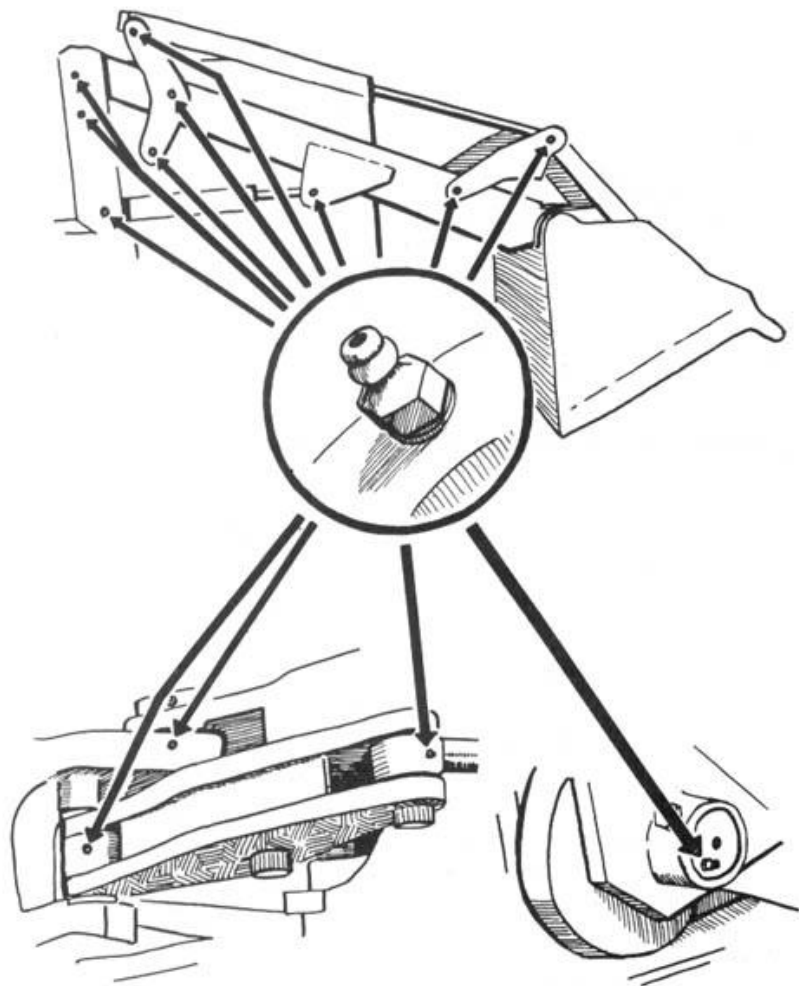

5.9

198

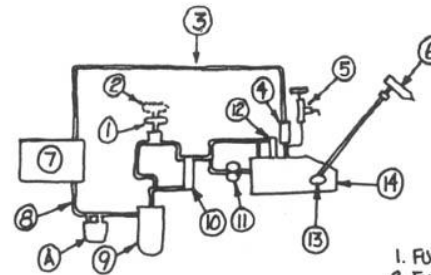

TYPICAL SCHEMATIC
OF THE FUEL SYSTEM
© CATERPILLAR TRACTOR CO.

3208 SERIES
8 CYL. 636 C.I.D.
FIRING ORDER-1-2-7-3-4-5-6-8
RIGHT HAND ROTATION

1. FUEL PRIMING PUMP- CLOSED
2. FUEL PRIMING PUMP- OPEN
3. RETURN LINE FOR C.B.V.
4. CONSTANT BLEED VALVE (C.B.V.)
5. MANUAL BLEED VALVE (M.B.V.)
6. FUEL INJECTION NOZZLE
7. FUEL TANK
8. FUEL INLET LINE
9. FUEL FILTER
10. BYPASS VALVE FOR PUMP PRIMING
11. FUEL TRANSFER PUMP
12. FUEL BYPASS VALVE
13. CAMSHAFT
14. FUEL INJECTION PUMP HOUSING
- A. WATER SEPARATOR



Bulldozer. Note the smoke stack (exhaust pipe).

燃油系统示意图
© 卡特彼勒拖拉机公司
3208 型
8 缸 部件标识 636
点火顺序 1-2-7-3-4-5-6-8

顺时针旋转

1. 燃油起动泵—关闭
2. 燃油起动泵—打开
3. 恒压放气阀的回油管
4. 恒压放气阀
5. 手动放气阀

现场笔记

- 在造成内部生锈方面，盐水比纯水更有效。把盐水放进油里面也有效。别用太多，以至于油位显著升高。别留下胡乱摆弄的痕迹，让引擎运转起来并自行损坏。星期五和星期六的夜晚适合把盐水倒进机器里，因为溢出的水都会在星期一早晨工人返工之前干透。
- 当引擎运转时往进气口注水的损害程度最大，有效的方法也许是把水放在气球里。

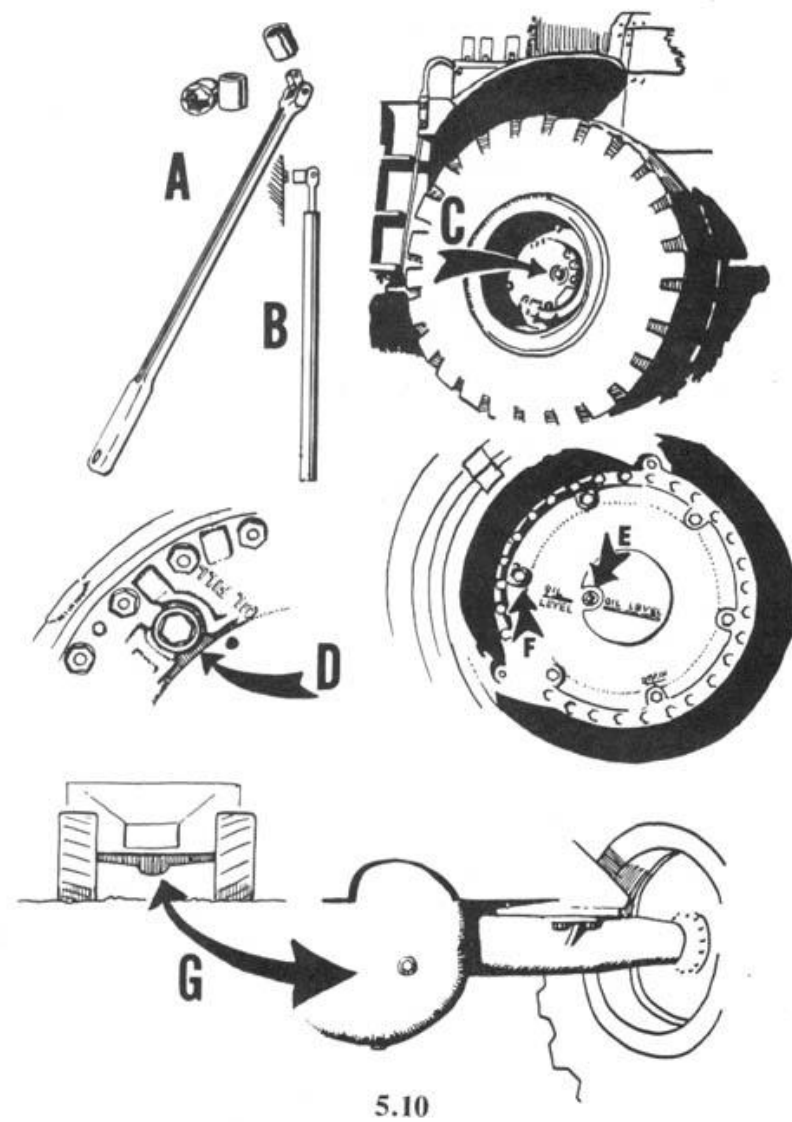

轮毂上有各种类型的机油加注口盖子，可以看从(C)到(F)的图。(G)中是差速器里的塞子，由此放入润滑油（以及磨料）。工作要干得利索，确保操作手即使检查了，也不会马上发现磨料。

磨料的选择

对于破坏设备来说，普通的沙子是最便宜的磨料。理想情况下，沙子是干燥的，没有枝叶之类的有机质。你可以用一小片纱窗或细筛孔的金属布来去除石头和砂砾，否则它们会阻碍沙子顺畅流动，甚至会堵塞引擎上的加注管。只需把沙子经过筛子倒进塑料瓶里。

你不应当使用你家附近的沙子。经司法鉴定实验室分析，可能会揭示沙子的大致来源地。这是通过把沙子与不同水系收集的样品相比较来做到的，不同水系的岩石构成不同，会导致沙子成分的轻微差异。尽管这是复杂的实验室程序，不太可能采用，但最好采取额外的防范措施。通过事先侦察，你可以在设备停放区域的周围找到洁净沙子的来源。

为了有所变化，使之看上去仿佛有几组独立的扳手阻挠者在工作，你可以从大城市的供应商那里购买复合磨料。寻找中等颗粒度的碳化硅。顶级磨料用于打磨抛光机内的石头，宝石用品商店是顶级磨料的上好来源。

——T. O. 海伦巴赫

现场笔记

许多地球防卫者试验过各种磨料，以及把磨料放入重型设备里的各种方法。我们在这里记述他们的想法，没有删除某些重复的话，也不去顾及其中关于何为最佳方法存在某些分歧。挑选看起来最适合你的方法吧。

- 碳化硅或“抛光机研磨材料”（为爱好者服务的“石头商店”里能弄到）当作引擎的磨料，比沙子更有效。碳化硅可以带在裤袋里，这点数量就足以毁坏最大的引擎，并且若使用得当，不会像沙子那样脏乱。极细粒度的碳化硅是粉末状的，感

水和黄色大机器

嗯——我又来了——告诉你们所有的环保苍蝇，如何损坏好端端的黄色机械。问题在于，每次把我知道的一个窍门印出来，都会提醒所有支持开发活动的人要注意什么。

就像如果我说柴油机不喜欢水，那么所有读了这个的柴油机偏执狂就会想出保护其设备的方式。嗯……我猜，许多白痴并不会，所以……

用水的最佳方法，是把水弄进燃油喷射系统里面（见插图）。大多数（如果不是所有的话）柴油机至少拥有一个油水分离器，可能还有警报系统，所以你必须让足量的水流经燃油喷射系统才能绕过它。一旦水进入燃油喷射泵，就是休养假期的历史时刻了。

更简单的用水方法，是在进气口注入水。一旦水吸入了汽缸（水无法被压缩），水将卡住活塞，引擎就无法起动——到了维修的时刻（那就是，待维修的停工时间！）。当水进入汽缸时，如果引擎正在运转，水将卡住活塞，并折弯连杆——对于不得不修理它的可怜家伙来说，工作量很大。

用水的另一个好方法，是把机器从悬崖推入湖里。说到这里，让我来告诉你，我为什么喜欢水泥：

- 在五加仑的塑料桶里拌好一团水泥。
- 爬上你最喜爱的一件有破坏性的大设备的顶部。
- 让你的伙伴（是的，这是个家庭活动）把塑料桶递给你。
- 打开排气管上的遮雨盖，把水泥灌进去。

凡是谈及柴油机设备的时候，记住，如果耗尽了变速器或差速器中的齿轮润滑油，引擎的噪声将盖过齿轮的噪声。等到操作手认为有什么东西不对劲的时候——已经太晚了。

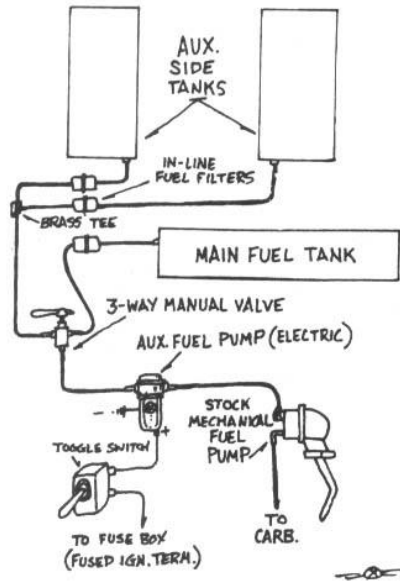

NOTE:
 MOUNT ELECTRIC
 PUMP ON FRAME
 TO AVOID EXCESSIVE
 NOISE AND VIBRATION
 HAVE PARTS TO BY-PASS
 MECHANICAL PUMP ON
 HAND (IN CASE OF LEAKS)
 USE GOOD HOSE AND
 CLAMPS ON ALL
 CONNECTIONS

两侧的备用燃油箱
 串联的燃油滤清器
 黄铜三通接头
 主燃油箱
 三通手动阀
 电动的备用燃油泵
 单极双位拨动开关
 原装的机械燃油泵
 通往保险丝盒（带保险丝的点火电极）
 通往化油器

注意：把电动燃油泵安放在车架上，以免噪声和振动过大
 在手头备好旁通机械燃油泵的零件（以防万一渗漏）
 在所有连接处使用优质的软管和软管夹

觉就像白面粉一样。它能与机油彻底混合，所以很容易灌下机油加注口或油尺孔。它还能长时间保持悬浮，因此会顺利地流经整个机油系统，进入到所有那些小裂缝里面。它还可以用于燃油箱，因为最细微的粒子小得会穿过滤清器，也可以用于变速器、液压系统和润滑点。

碳化硅还是最容易运送和使用的磨料。碳化硅干燥，倒起来好倒。碳化硅与机油或其他液体（1份磨料对4份液体）混合后，倒得进最细的管子，穿得过滤网甚至滤清器。（临使用前，务必充分搅拌或摇动，因为碳化硅会析出并在容器的底部结块硬化。）为了得到最佳效果，把细的和粗的碳化硅混合在一起。

四两拨千斤。你只要在腰带上有满满一夸脱水壶的碳化硅，就可以让整整一车队的地球强盗退却，同时你看起来只不过是个无辜的徒步旅行者。

出于安保方面的原因，买这种物品时要采取惯常的防范措施，一点都别丢在你家周围。

——亨利·福特

氧化铝（极细粒度，180目或更高）差不多和碳化硅一样硬，且作为切削剂，对于黑色金属有效得多。大概没有比这更适合夜间工作的磨料了。在它被查禁以前就储备起来！这种粉末状的磨料别碰到皮肤或吸入。倒的时候当心（你可能甚至会想要戴着口罩或捂着头巾）。

磨料起作用的原理，是磨料自身嵌入较软的金属（在机械中，相接的部件一定由不同金属制成）并削出一点点较硬的金属，较硬的金属同样也开始循环并造成更多的严重破坏。所以颗粒只需要大得足以突出油膜，而油膜的厚度大约是.0000001-.000001英寸。机油滤清器捕获直径约.001-.003英寸的小颗粒，所以，不妨使用比180目(.0034英寸)更细的粒度。400目的尺寸是.0009英寸的颗粒，而600目的尺寸是.00033英寸。这些可能似乎太细了，但是它们将很持久，不断在切削。沙子，甚至是石英，都不比钢铁硬多少，因此也不那样有效。然而，许许多多沙子有可能会堵塞住机油滤清器，并导致旁通阀打开，使得沙子进入机件里面。拆除机油滤清器可能不

是明智之举——这可能导致油压警示灯亮起。

把磨料放进燃油里是不错的，因为磨料被抽入引擎顶部并进入汽缸室。机油里的磨料可能会，也可能不会被机油泵吸走。如果引擎不常移动（例如，大型起重机上的引擎），砂砾可能会停留在油底壳的底部。这就是为什么最好使用能保持悬浮的极细粒度砂砾。机油泵有一个筛子，只能排除大颗粒。它的进油口通常漂浮在机油的顶部。

显然，经机油加注孔加入的砂砾直到引擎运转以后才会出现在量油尺上，即使这样，粗心的操作手还有可能没看到。

——兰塞姆·奥尔兹

- 为了让碳化硅（岩石抛光砂）得到最佳效果，把不同的粒度——大小从细粉到细沙——混合在一起。把 1 份砂砾与 4 份机油混合，装在带有螺旋瓶盖的一夸脱塑料油瓶或口袋大小的各种塑料喷水瓶里。把混合物灌进机油加注口、变速器加注口、液压储油器、燃油里，或者向下喷射到油尺孔。仅仅半品脱的混合物就足够在几小时内毁坏一台大引擎。
- 要放入黄色大机器的机油系统里面，一种便宜而优等的材料是二氧化钛，在石头商店或宝石供应商处能弄到 5 磅一袋的。粗的和细的二氧化钛都购买几袋。粗、细各取一磅，与半加仑机油混合。把混合物灌进推土机、重型挖掘机、原木卡车等等的机油系统里面。这将把任何一台重型设备变成一个船锚。
- 有人提议，喷砂混凝土具有一定的潜力用于扳手阻挠。一种选择是名为“黑美人”（Black Beauty）的产品，100 磅的一袋在工业用品商店卖 6 美元左右。虽然不像石英一样硬，但它仍然会快速磨损金属。它还容易流动，且因为颜色深，可以更好地隐蔽于在污油中。
- 中央情报局的前身战略情报局在第二次世界大战期间，设计了毁坏引擎的巧妙工具。它称作“劣质润滑剂”（Caccolube），由装满磨料粉末和碎核桃的避孕套构成。它被丢进引擎的曲轴箱里。战略情报局的手册记述说，避孕套会在引擎开动以

油。为了保护自己，永远要使用带锁的油箱盖（有人把污染物放进燃油箱里!）。

大多数车辆只有一个机械燃油泵和一个通常无法碰到的小的燃油滤清器。给每个燃油箱添加一个电动燃油泵和一个串联滤清器之后，你就可以在你折腾不起（不得不快速离开或者“现在就是停不下来”）的时候预防麻烦事（即，滤清器堵塞或机械燃油泵损坏）。见插图。

升级燃油系统所需的一切东西都可以在友好的汽车配件店购买。在卡车的驾驶室里配备一个小型灭火器是个好主意。灭火器 20 美元，属于花小钱保平安。

——狩猎愉快，
好扳手先生

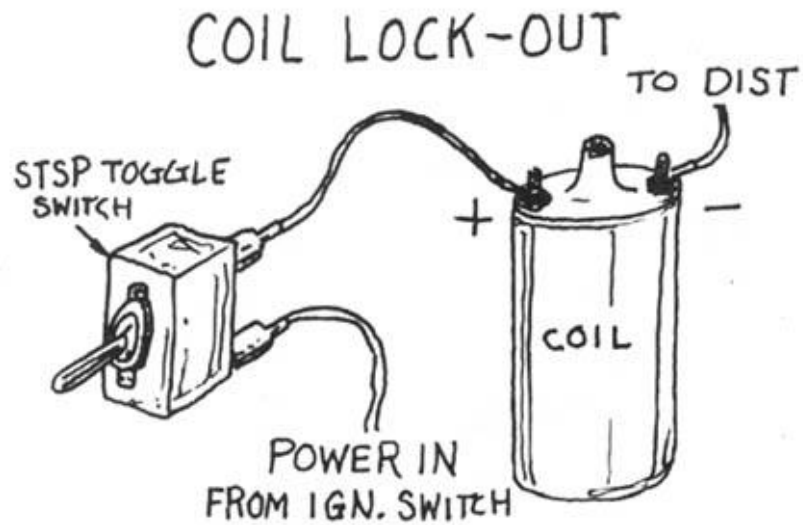

线圈关闭器
单极双位拨动开关
通往远端/从点火开关接过来的输入电源

后渗漏，而 30 或 50 英里以后，引擎会损坏到无法修复的地步。

- 往黄色大机器的储油器里灌沙子，可能是一项艰难的工作，因为你尝试在狭窄的引擎室内部一英寸的孔里填满砂砾。砂砾洒落留下了有人擅动过的明显痕迹，而地方狭小让午夜的机械工普遍感到沮丧。为了解决这个问题，我们发明了沙子烟斗。

在当地的五金商店买普通的家用大漏斗，以及 2 英尺长、刚好能套在漏斗末端的透明塑料管。把这玩意儿随身带到现场，把塑料管的开头端向下插进要保养的黄色大机器的机油入口深处。把漏斗高高地举在引擎室外；往漏斗里灌精细、干燥的沙子或其他砂砾，沿着塑料软管下去，落入机油深处。完工并准备离开时，用抹布擦掉塑料管上的油，然后全部装进塑料袋，放入日常背包里。

这个方法简单易行，且不会留下沙子的污迹。唯一的问题，是随身携带这个管路装置构成了罪证，但是谁会真的注意到塑料管和漏斗呢？

——烟斗发明者

破坏活动的其他方法

下列方法都不如向润滑油加磨料那么有效，但是介绍给想要通过使用不同的技术来翻花样的扳手阻挠者，以及被润滑剂加注口上的锁闭装置所妨碍的扳手阻挠者。这些想法来自几十位有经验的生态防卫者。

液压系统——用电缆钳或断线钳剪断软管（软管里有加固钢筋，所以小刀割不断）。用锻锤击碎液压活塞和接头。别胡乱摆弄制动系统。

燃油系统——用锻锤和钢棒砸碎燃油喷嘴。这些很昂贵，而且在“原地”用力砸碎后也难以拆除。

轮胎——用锋利的小刀刀片刺破轮胎侧壁。大切口是无法修补的，而那些大轮胎也相当昂贵。如果你使用折叠式的小刀，小刀应

当有好的锁定器，来防止你割开坚硬的轮胎侧壁时，小刀合上伤到你的手。记住，小刀刀片的切口可以与刀片匹配起来，使刀片成为证据。如果在需要适当地处理掉证据的情况下，别用你喜爱的刀片或舍不得扔掉的优质小刀。你可以首先用凿子在大轮胎的侧壁中破开裂口，然后再插入小刀。刺破高压轮胎时要当心。重型设备上的高压注水轮胎很危险，最好别去碰。你还可以切断气门嘴杆，乃至用钳子把气门嘴杆拔出来。重型设备上的大轮胎也许有金属气门嘴杆，可用断线钳切断。或者用锤子和凿子劈断气门嘴杆。（参见第4章“道路与轮胎”关于弄瘪轮胎的各种建议。）

冷却系统——普通的食盐，以及疏通排水渠的“通乐”牌(Drano)等复合剂，会导致引擎内部锈蚀。通过散热器的盖子放进去。只放少量是没用的，因为这些大引擎的冷冻剂容量巨大。取下散热器的盖子之前，引擎必须是冷却的。也可以给散热器加入旱稻。小谷粒散布到系统各处，而当小谷粒遇水膨胀时，系统就会彻底便秘。或者用凿子的尖端切断6号钢筋，再把它硬塞进通常易接触到的散热器里面。如果除了钢筋尖端处的六英寸以外，你把其他全部地方都用橡胶或软管覆盖起来，以减弱声响，你就可以非常迅速且比较安静地干完这个。

其他杂质——重型挖掘机的每个系统都需要不同的液体来保证正常运转。液压系统里，粘度不合适的油能够导致严重的损害。润滑油里添加柴油或汽油后，将导致润滑油氧化并丧失润滑作用。如果柴油机的燃油里添加辛烷值超过90的汽油，将造成引擎严重受损。即使只是过量加注变速器油或机油，也会因缺乏有效润滑而导致损坏。如果机油里放入少量防冻液/冷冻剂（诸如放入汽车散热器里的那种），将在短时间内毁坏主轴承。

水——如果手边没有沙子，可以把水加到机油或柴油里（见本章靠后的“水和黄色大机器”一节）。水的一个优点在于可以从油尺孔灌下去。

糖——燃油里的糖或Karo牌糖浆只会阻塞滤清器，是相对没有价值的破坏方法。

断线钳——一副好的断线钳（至少24英寸长）除了毁坏液压系统外，还可以用于：

- 剪掉锁头，以便接触内部的组件。

为了增加安全性，断开警告蜂鸣器，否则车钥匙留在点火开关里或没有系好安全带时会暴露你。

如果你给这条线路加个开关，你仍然可以使用前灯。在大多数汽车里，后面所有的灯都由靠近汽车前部的地方开和关，所以，在仪表盘下面装一排开关是相当简单的。

线圈关闭系统

有时候，我或者想要假装机械出故障，或者想要使我的车辆动弹不得。在这样的时候，有个关闭线圈的开关就方便了。

把我的这个开关和其余的“辅助开关”一起放进驾驶室里面的面板里。线圈开关关闭时，扭动钥匙起动引擎后，引擎启动不了。小心别使引擎溢油（脚不要踩在油门踏板上），也别耗尽电池。开关打开时，电驱动线圈，引擎将启动。

当你将要离开车辆去徒步旅行、野营或进行“诸如此类”的活动时，这个开关也很方便。如果很长一段时间里该元件要搁着不用，那么明智的做法是断开电池并以某种方式锁住引擎盖（要有创造性）。插图想必不言而喻。

记得把所有的连接点焊接起来并做好绝缘。

第二部分：燃油系统

大多数原装燃油系统并不适合认真的生态突击队员。第一个问题是容积不足——三四吨重卡车靠20加仑油是走不远的，所以需要额外的燃油箱。你的车载燃油箱应该有能力携带40加仑油。备用燃油箱在大多数制造商处可供选购，售后市场的经销商处也有售。

四方形便携油桶更易搬动和运输，但是不易安放、很占地方，所以太多的话就不切实际且不安全。然而，理想的数量是三四个5加仑油桶以及至少一个车载备用燃油箱。如果你装两个备用燃油箱，为了保持平衡，要安放在卡车里相对两侧的差不多同样的位置。使用黄铜三通接头，这样就会从两个燃油箱中同时抽取出等量的燃

转弯信号灯、应急双跳灯、尾灯（见上面的“辅助前灯”一节）等等。

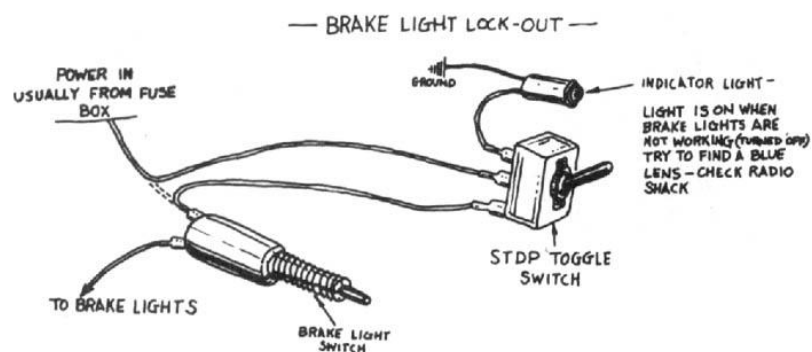

制动灯关闭器
一般来自保险丝盒的输入电源
接地

指示灯——制动灯不在工作（被关闭）时指示灯亮，尝试找个蓝色镜片——去 Radio Shack 电子用品商店看看
通往制动灯
制动灯开关
单极双位拨动开关

倒车灯

如果你的车工作正常，那么每次倒车时，倒车灯都会亮起。一般不值得费神去拆除这个电路。每家制造商集成这个系统的方式各不相同。大多数自动挡的倒车开关位于方向盘转向柱靠下的位置，且一般集成着空档安全开关。大多数标准排挡使用电控发射单元来换挡。把这些乱糟糟的东西统统绕过的最佳方式是用电线把新的倒车灯接到车上，并断开旧的系统（只需拆掉灯泡）。我使用两个拖拉机灯，反正我觉得拖拉机灯更有用。

- 剪断或毁坏螺栓、仪表、夹具、杆、连杆、管道、软管、软管接头、注脂接头、电线和其他能够放进断线钳钳口的东西。（把机器想象成饥饿的断线钳的食物。）在大多数机器上，断线钳可以剪的东西数量惊人。
- 用断线钳的沉重钳口，打碎窗户、镜子、前灯、尾灯、反光镜、显示面板、仪表、散热器前罩等等。

扳手和螺丝刀——用这些东西拆除所有的接头、螺栓、塞子、滤清器、大软管、泵等。把取出的物品毁坏或处理掉之后，再毁坏各种孔的螺纹和侧面。接着再补一刀，在所有孔里面全都扔进沙子或泥土。

土豆 (potatoe) ——这个是给丹·奎尔的。¹要想快速而轻松地使汽车和卡车动弹不得，可把一个生的大土豆按入排气管的末端，这样土豆就成了排气管内部的塞子。用棍棒把塞子强行捅进看不见的地方。当司机启动引擎时，引擎会噗噗作响并熄火。大约三天之后，土豆将缩水，如果启动车辆的话就会把土豆冲出来。这一技术自从第二次世界大战以来一直在使用，甚至能够难住熟练的机械工。

Gelscape——据制造商的说法，Viterra Gelscape 牌土壤改良剂是“颗粒状的、有机的、超强吸水的水凝胶，旨在增加土壤的蓄水能力、排水和透气性”。由于这东西会在几分钟内把水变成“吉露”牌 (Jell-O) 果冻（并且再次干透之后能再现同样的性能，可复用多达一百次），所以在突然需要速成塞子的地方可能会有用。它不是永久性的，最终可能从系统中被冲洗掉。然而，在可能会随之发生相关损失的情况下中断水流时，或者在堵塞灌溉或制雪等设备的细孔喷嘴（如果有足够的量，也可用于水力涡轮发电机）时，会有令人满意的结果。例如，把它放在卡车的散热器里，会使东西升温到足以发生严重损毁（头部变形、垫片掀开、阀门破裂等）的程度。下列步骤可能会有效：

¹ 译者注：奎尔任美国副总统期间，于1992年6月15日在新泽西州特伦顿市某小学的拼字比赛上，因信任学校提供的错误卡片，而指出一小学生所拼读的 potato 应为 potatoe。

1. 把 Gelscape 包入水溶性的胶囊里，像市售的胶囊装减肥补品这样。
2. 装进（由散热器或者由加热器）导向引擎缸体的软管里面。若时机控制得好，Gelscape 水合时就将位于缸体里面。（如果仅仅放进散热器里，可以更换散热器芯——麻烦、费时，却不太贵。）

15 磅的 Gelscape 大约花费 108 美元。一盎司能使一杯水变得有嚼劲。计算你需要多少来完成工作。要想有橡胶般的黏稠度，估计每加仑水要加大约一磅。试验一下。你还可以把定时溶解的胶囊冲下马桶、水池，冲到排水泵和井里。麻烦但无毒。

钢锯——毁坏设备的一个好办法是用钢锯来锯。使用切削油后，钢锯的大型作业变得更快速、更容易、更安静。有个助手不断给刀片上加切削油（用过的机油就棒极了），就能够开展大型的切割行动。使用顶级的钢锯刀片，扳手阻挠将打开新的眼界。

兜风——如果你办事可靠，那么毁坏重型设备的有效办法是带它兜风。请记住，海杜克把推土机从悬崖上开进了鲍威尔“湖”里面。1989 年，在北卡罗来纳州的楠塔哈拉国家森林里，某人驾驶重 38,000 磅、价值 70,000 美元的原木装载机，让装载机掉下了陡峭的道路。当地报纸援引一个伐木工的话说：“如果早知道伐木这么烦恼，我宁愿去卖西瓜和热狗。”当然，要确保你能够在庞然大物倒下之前安全地下车。也要确保它不会对本土的植被或其他自然环境造成损害。

火鸡淋油滴管——使用常见的厨用火鸡淋油滴管从铅酸电池中吸出酸，再注射进燃油系统里。注射两滴管应该够了。

酸——对金属有腐蚀性的任何酸如果在引擎的脆弱部件里放置一夜或更久，就会造成很大的损害。两夸脱或更多的酸灌进化油器里，很可能会进入活塞和活塞环，且一定会把其中的一切都弄糟！酸的优点包括安静，损害相对即时，以及容易获得。

可能用到的一些酸：

- 浓盐酸——在化学试剂供应商处能弄到。别吸入酸雾。

遮罩几乎可以用任何东西制成，且应当给灯加个遮罩（见插图）。大锡罐或小块金属片能很好地充当遮罩。把这个遮罩漆成纯黑色。在使用辅助前灯的时候，遮罩将阻挡向上和向侧面的过多强光。

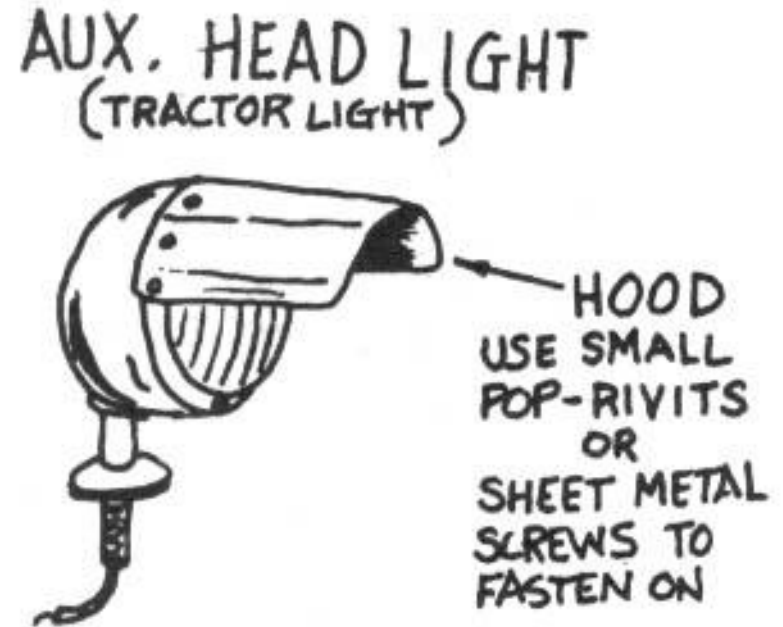

辅助前灯（拖拉机灯）
遮罩

用小的 POP 牌拉钉或金属片螺钉来固定

制动灯关闭器

安装个关闭制动灯的开关。大多数制动灯开关都位于刹车踏板上面或附近。插图展示了典型的开关以及接线的方式。如果你没在“上班”，记得别让制动灯关着。这肯定是靠边停车加罚单（我在我的车上面放了警示灯）。还要记住，所有其他的后部灯仍会工作——

认真的扳手阻挠者改装自己的车辆

第一部分：电力方面

有时候你只是不想让车里的顶灯在“漆黑的夜晚”亮起，也不想让那些明亮的“泄密”制动灯在你停于隐蔽地点时闪烁。小心谨慎的扳手阻挠者可能想要在投身于生态性破坏的生活之前，给她的汽车重新接线。在进行任何改装之前，找出车辆的电路图，如果你没有电学知识，就去寻求帮助。

顶灯

顶灯有时有助于你看地图、找到座位下面的扳手等等。但是打开车门的时候，那该死的东西也会亮起。为了阻止这种情况发生，断开门控灯开关——要么把门控灯开关从其外壳中取下，要么剪断电线并缠上胶带（确保没有“明线”或“火线”能够接触地面）。大多数汽车和卡车具备带有仪表照明灯调光器的灯光开关，这种开关如果一直旋上去，最终会打开顶灯——即便门控灯开关是断开的。

剪断通向顶灯的电线时，可以不去缠好两段电线的末端，而是加上一个开关。这样的话，你想要顶灯的时候仍然可以打开顶灯。

辅助前灯

把小的“拖拉机灯”用作辅助性的前灯，是天黑以后以慢速至中速驾驶而不使用前灯开关的好办法，因为前灯开关一般也会打开尾灯和侧标志灯。拖拉机灯是低强度的灯，通常用于农场和建筑机械上，可以在大多数汽车配件店购买。

- 稀盐酸——浓度只有浓盐酸的一半，用于游泳池水中，用作金属蚀刻剂、除锈剂等。在五金商店、游泳池用品供应商、汽车配件店、汽车修理店等处找这个。
- 硫酸——用于汽车铅酸电池。从化学试剂供应商或汽车配件店购买。在紧要关头，可以使用车辆自己的电池液。密度大约是水的两倍。与金属反应时产生的烟雾有毒。

避免吸入各种酸雾。戴上橡胶手套和护目镜。

弩——如果重型设备或卡车停放在有栅栏的、上锁的场地里面，那么有可能从栅栏外面由弩把金属弩箭射进散热器里。一枝弩箭花费两块钱，可以造成价值几百美元的损失。在一个有历史意义的夜晚，南方穷凶极恶的开发中所使用的整整一队车辆，就这样暂时无法使用了。

电台电缆针——原木卡车和其他车辆以及重型设备常常配备有民用波段无线电台或其他双向收发电台。用简易的大头针（如缝纫用的大头针）很容易破坏这些电台。只要把大头针刺穿同轴电缆，并用钢丝钳剪去大头针露出电缆的部分。电台在使用时将短路，但是原因却并不显而易见。可能更换几个电台之后，才会去检查电缆。同轴电缆是民用波段专用的圆形电缆。同轴电缆包含内导体和外导体。二者都必须触及大头针才能使电缆短路。可以把大头针对准电缆的中心来做到这点。

现场笔记

- 切割软管或管材，或者取下加注口盖子，或者以其他方式侵入加压的系统（冷却系统和液压系统）时，要当心，并戴上适当的手套、眼睛防护物和面部防护物（安全眼镜或护目镜）。柴油引擎在运转时很热，且那些加压系统在机器关闭几小时后还可能有压力。要注意，安全眼镜或护目镜反射的光可能在远处也看得见。

卡车

扳手阻挠者时常忽视的是用于土方与伐木作业的拖运卡车车队。这种卡车由于容易到处移动，往往停放在比其他重型设备更安全的区域。插图 5.11 展示了一种典型的引擎盖锁和两种结构的引擎盖。许多卡车的引擎盖由轻质塑料或玻璃纤维制成，很容易打开。如图所示，用把手乃至引擎盖装饰物来打开引擎盖，以接触到引擎。在试图暗中接触引擎之前，凑近观察一些卡车，假装出于好奇心。

这种卡车里的引擎与重型设备里的柴油动力装置相同或相似，所以，有关放入磨料的相同原理也适用于此。这种卡车还有大量有待弄瘪的轮胎。

绝不要胡乱摆弄连接卡车和拖车的空气软管或电线。这些东西操控着安全设备，如果粗心的司机（大多数司机是这样）在早晨出发前没有彻底检查车辆，就可能引起事故。别破坏刹车、灯或其他任何安全设备。

——弗兰克·杜里埃

相关目标

传送带——建筑和采矿工程往往用传送带系统来搬动和分类材料。传送带的成分类似于汽车轮胎，是纤维帘线补强的厚橡胶。最简单的破坏形式是用锋利的、刃薄的小刀去割。五金店常见的商品——“多功能”小刀是理想的选择。刀片不贵、可替换，且平常能够放在刀柄里面。

由于笔直横跨传送带的切口易被修复，每一刀都应当尽可能斜着割。别试图去完全割断传送带。不同位置的众多深层切口将导致带子在使用时迅速磨损。发生故障和提早更换就变得无法避免了。

保养设施——如果你能够进入车库、加油卡车或修车场，那么就污染你找到的所有燃油和机油。给柴油加水，给机油加泥土和沙子。还有，在你找到的所有润滑油里放入柴油。

记住，保安时常在车库和修车场徘徊。

——汉克·弗里克

漆剂将会溶解或严重毁坏有机玻璃。

工业级脱漆剂效果最好，但是你家附近的五金商店卖的那种脱漆剂也能完成工作。要买铁罐装的那种脱漆剂。推荐的牌是 Zip-Strip 和 Strypeeze。

确保你对窗户的损坏是明显可见的。必须先更换损坏的挡风玻璃和窗户，然后才能给飞机颁发适航证。

针对飞机的生态性破坏可能带来违反联邦法律或联邦航空局规章的重罪。这些行动要实施严格的安全防范措施。

——天空之王

对飞机的高级生态性破坏

一位飞机机械工建议如下：通过明智地使用小的（约2磅）短柄斧，可以轻易地使飞机瘫痪。与铆钉线呈直角进行重击，以便毁坏内层结构，这比在易于更换的蒙皮上打孔更有效。毁坏固定面的连接处和活动面的铰链。别费劲去打磨有机玻璃了，因为短柄斧扎实的一击能干得更好且不留下犯罪证据。别费劲去砸侧窗了，因为挡风玻璃更换起来麻烦得多、昂贵得多，但是也同样由更厚重的材料制成。

闯进任何飞机去毁坏仪表板都很容易，但是别漏掉无线电。飞行仪表比发动机仪表更费钱，但是无线电比两者都昂贵得多。**当心！**别砸到总开关。总开关一般是开关面板上单独的一个红色、有标签的开关。如果总开关是关着的，你就可以破坏其他任何东西，但是如果总开关是开着的，火花就会开始飞溅。总开关连通着电池与其他一切东西。

现场笔记

- 据报道，“派珀超级小熊”（Piper Super Cub）是阿拉斯加州的空中猎狼手最喜爱的飞机。
- 风速管很脆弱。风速管位于机翼下面，看起来像向前弯曲的小金属管，其末端的孔迎着风。这种风速管在任何一个飞行员的飞行前检查清单上，所以如果风速管损坏了，飞机甚至就不会起飞。你所需要做的就是将风速管弄弯。
- 可以把厚厚一层以石油为基底的任何一种脱漆剂小心地涂在飞机的挡风玻璃和窗户上。有机玻璃像大多数塑料一样，经不起脱漆剂的腐蚀。这样敷涂的效果惊人。几分钟的工夫，脱

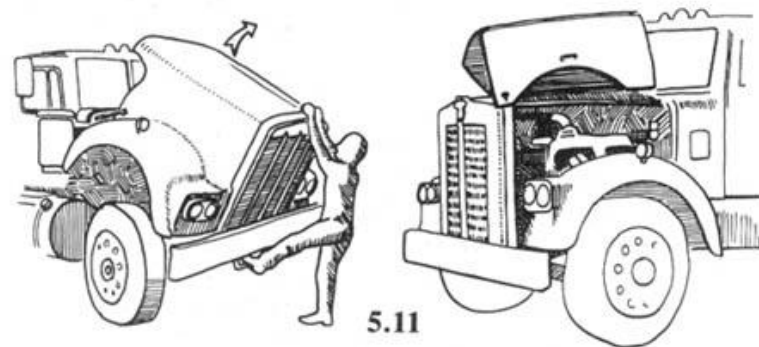
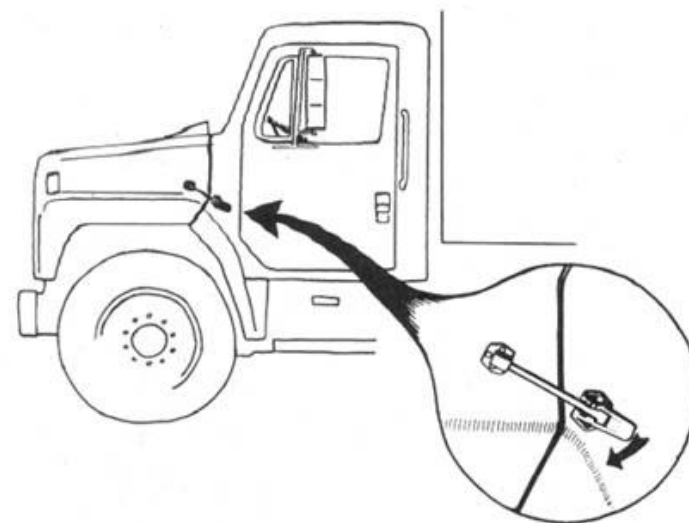

安保与重型设备

由于重型设备费用高昂且极易遭到破坏，安保工作常常专注于保护重型设备。始终警惕机器周围的保安。保安可能会把他的皮卡停在重型设备中间。

通常，这些机器在夜晚集中在可以更有效地看守的地方。它们可能会停放在繁忙的道路旁边，这样仅仅是途经的车流就将阻碍扳手阻挠。或者，它们可能会停放在专用场地中，有栅栏、照明，甚至可能有看门狗来保护。记住，每一种安保措施都增加了洗劫地球的成本。连每天早晚驾驶机器往返也增加了工作时间的浪费。

如果你怀疑有保安在场，你可能会想要使用本书其他地方所描述的诱骗手段迫使他现身出场。

另外，重型设备有可能安装了“呼机”型警报系统，如果有人试图闯入驾驶室，就将通过无线电信号召来保安。如果你计划强行闯入机器的驾驶室（或许要去砸碎仪表板），先查看有无天线，找到天线后在底座处折断天线。这将大大缩小警报系统的信号发射范围，而限制其效果。伐木杂志已经有些关注这种类型的警报系统。（在扳手阻挠盛行的地区，有潜在危险性的诡雷，如催泪瓦斯乃至枪支之类，已用于保护重型设备。**要当心！**）

还有，如果你正带着便携式民用波段无线电台，用于与望风者或司机通话，那么就在闯入机器之前打开电台。如果声音断断续续且这种情况持续 5 至 10 秒，就可能表明警报发射器在尝试给保安手里的呼机发信号。

如果你选择在工作日结束后不久（常常是在保安抵达之前）去袭击，那么要留心检修人员。这些家伙一般驾驶一辆装载着燃油和润滑油的卡车。他们的工作是把柴油箱加满油，以防止柴油箱里的水汽在夜里冷凝。通常，他们常会检查并调节润滑油的油位。因此，他们可能干几个小时的活，检修许许多多的机器。

——艾伦·平克顿

现场笔记

- 在重型土方设备屡遭破坏之后，一些公司在引擎和驾驶室的入口处上装了沉重的钢板，并用挂锁锁好。本书其他地方所

就会使飞机停飞。这些构件被精确配平了，以至于连油漆也必须由经认证的商店来涂。想象一下，用斧子狠狠一击将起到什么效果。

B. 天线。把这些天线折断，以妨碍无线电的通讯。

C. 窗户。飞机窗户由有机玻璃制成，易于刮花。飞机机主以九牛二虎之力，能够自己更换侧窗，但是挡风玻璃必须由经认证的机械工更换。有机玻璃是一种刻划硬度不高的塑料，砂纸或者更好的磨砂块是悄悄刮花窗户的理想工具。连一块沾有有机溶剂的抹布和一把沙子也可以用来达到相同的效果，但是需要更多的时间和精力。

D. 轮胎。在侧壁戳洞毁坏轮胎。飞机上的轮胎如果瘪了，由于其结构独特、使用拼合轮辋等原因，更换起来比汽车轮胎困难得多。

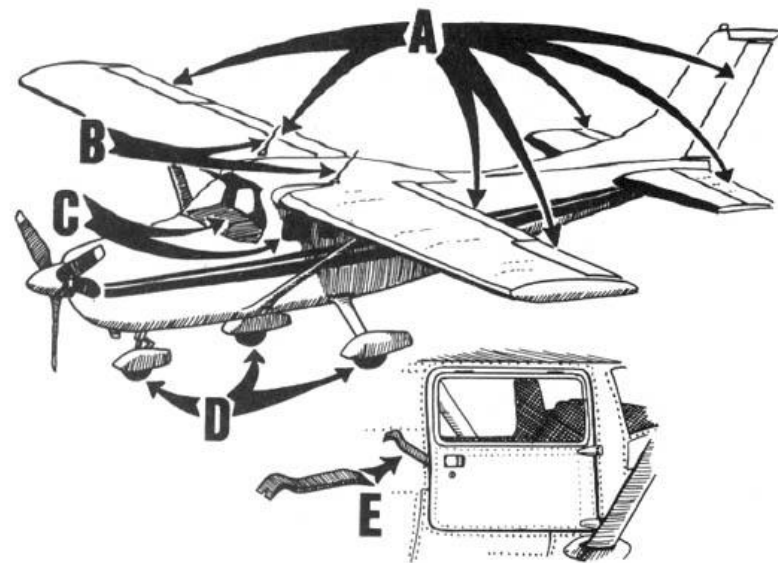

E. 仪表。用五金商店买来的普通撬棒强行打开飞机舱门。一旦进入飞机里面，就用撬棒末端毁坏仪表板。

绝不要胡乱摆弄飞机发动机或航空燃油。半空中发生机械故障会危及生命。扳手阻挠者应当旨在使飞机停飞，尽可能多地损坏飞机，但不能危及任何人的生命。出于这个原因，对飞机的任何扳手阻挠都应当是显而易见的，不要试图去掩饰扳手阻挠工作。牢记，

随机搜寻——这包括沿网格路线低空飞行，或者侦察广阔空旷的区域，像冰冻的湖之类。如果你住在这样的地区，可仿制一个目标动物模样的诱饵，可能会引诱枪手进来辨认。

无线电遥测——这项技术在阿拉斯加州被暂时叫停，但很可能将再次被用来毁灭整个狼群。用夹腿陷阱捕捉到一只狼，戴上无线电项圈，以后，带有无线电定向设备的枪手由此找到整个狼群。

模仿食肉动物叫声来诱捕——地面上的工作人员开着吉普车或皮卡，停在小路上，打开汽笛。过了一会儿，他们关上汽笛并倾听郊狼应答的嚎叫。他们听到狼嚎的时候，就估计出方位和距离。通过无线电把这一信息发送给飞机，让飞机飞近目标进行猎杀。

小的直升飞机和轻型飞机都被用于这种类型的屠杀。飞机一般是“上单翼”型的，机翼在机身顶部，以防止机翼阻挡观察手和射手的视野。除了飞行员以外，机上还有一两名射击手，一般配备着霰弹枪（这要求他们进入离目标 40 码的范围内）。

如果你发现这种类型的罪行正在发生，就继续待在他们看不见你的地方，并用双筒望远镜辨认出飞机或直升飞机。注意其离开时的飞行方向，因为这可能会让你找到停放飞机过夜的简易跑道或机场。飞机既有可能返回私人的商用机场，也有可能暂时或永久地以牧场的简易跑道为基地。

破坏轻型飞机

破坏轻型飞机的方法各异，既有安静、隐蔽的，也有大声、造成严重损害的。直到你能够在大约 60 至 90 秒之后立即逃走的时候，才使用声音较大的办法。

插图展示了一架典型的轻型飞机上的易受攻击处。飞机上几乎一切重大的维修工作都很昂贵，因为根据法律，大部分维修必须由持有 A&P（机体与动力装置的缩写）证书的专家来完成。

A. 操纵面。操纵面是在飞行中操纵飞机的各种襟翼。操纵面经过精心设计，且必须由 A&P 认证专家正确地配平之后才能够给飞机颁发适航证。像飞机蒙皮的其余部分一样，操纵面由轻质的铝制成，最好用大斧来破坏。对每个副翼、升降舵和方向舵都猛击一下，

描述的让锁卡住的手段，可以在操作手过来上班的时候造成费时费钱的耽搁。在很长一段时间里随机出现一系列锁被卡住的事件，能够导致公司抛弃这种安保措施，或者采取更费时费钱的措施，诸如增派保安、使用带栅栏和照明的停车过夜场地，或每天晚上把所有设备全部从工地撤走。任何额外的安全防范措施都给对方增加了经济负担，因而有助于实现扳手阻挠者的目标。

- 如果引擎室被挂锁锁上了，记住，引擎盖既用铰链装在螺栓固定的盖板上，也锁在盖板上。把 8 英寸活动扳手的钳口套在黄铜锁体上并扭转。你可以扯掉搭扣或其盖板。
- 许多半挂卡车的机油加注孔在车头格栅里。这方便了那些希望给机油加磨料的人。
- 重型机械上的机油加注管和油尺管可能都有带锁的盖子。也许有可能在加注管、油尺管或其带锁的盖子上戳或钻个小孔（粗到足以容纳漏斗尖端）。如果小孔位于不起眼的地方，且做好伪装，那么有可能直到来不及挽救机器的时候才会被发现。
- 铁丝网如果进入了推土机或其他重型设备的底盘，就会造成很大的破坏，特别是对于较新的型号。一位在推土机操作方面给予指导的人是这样警告的。尽管我们没有更明确的信息——是哪种类型的破坏，等等——但鉴于型号较新的推土机上按照标准配备了安保装置，比如说，让人难以接触燃油入口和机油入口，因此放铁丝网可能是个重要的方法。
- 重型设备的操作手和机械工可能发现对其重型设备的破坏活动，于是未来也许会去看守这些重型设备。所以，第一次就要做到位，此时被发现的风险最低。

割炬

如果要切割钢筋用作路钉，那么为艺术家与爱好者设计的便宜、轻型的割炬是合适工具。然而，对于建筑物或重型设备，应当使用中型或重型割炬（价格高了约 60 至 100 美元）。这种装置能够操纵更大容量的气体，因此能够更快地切割更大的钢件（像推土机铲臂和铁路钢轨，每个耗时不到一分钟）。对于扳手阻挠，割炬的使用无论如何都是团队工作（氧气-燃料的火焰非常明亮——如果你独自使用割炬，你被捕就是自找的），所以更高的设备费用可能就不是这么沉重的负担了。

在焊接用品商店买设备。他们能够提供恰当的设备、气体和说明手册。割炬使用起来相当简单，但是必须遵守特定的安全防范措施，否则使用割炬就变得很危险。我见过的说明书在技术和安全两方面都写得非常详尽。然而，这些说明书都假定你在切割干净的金属。如果你切割被油脂污染的金属，要当心。油脂在纯氧中会爆炸性燃烧。

去买你能合情合理运输的最大的氧气瓶。火焰切割的原理简单而言就是在氧气流中燃烧金属——需要燃料只是为了预热金属。因此，你能够切割的金属量与你能够给予的氧气量直接相关。随设备一起提供给你的图表里，有你所需的气体用量数据。

只考虑用乙炔或丙烷作为燃料。两者各有利弊。两者对于切割都同样有效。乙炔在现场看起来更不可疑，因为乙炔还可以用于焊接，但是乙炔更昂贵（除非你租乙炔气瓶）。同样，乙炔运输起来笨重得多，操作起来更需要些技巧，而且只能在焊接用品商店买到。

丙烷更便宜，更容易操作，几乎可以在任何地方买到，并且可用于露营便携炉。但是丙烷不可以用于焊接。不管是哪种燃料，割炬配件、握把、软管、氧气瓶和氧气调节器是一样的。只有割嘴、燃料瓶和燃料调节器随燃料的不同而不同（虽然乙炔调节器也适用于丙烷，但丙烷专用的调节器更便宜）。



简而言之，一个人只要有创造力和撬棍，就可以快速而轻易地使直升飞机停飞。但是需要强调的是，你应当在直升飞机停放的地方毁坏它，而不是在其飞行途中。

——伊戈尔·西科尔斯基

固定翼飞机

一批各种各样的有破坏性的企业使用了轻型飞机。观察具体哪几架飞机在工作，并记录其大概类型和数量，由此能够确定目标。查看一次当地的机场，就会发现这些飞机的大本营。有时给机场打个电话，就能够发现有猎捕食肉动物或运送石油勘探人员经历的飞行员和飞机机型。你只需冒充是大人物或公司职员，正要为某种工作找个有经验的飞行员。

官方和民间，从空中控制食肉动物的做法都变得越来越流行。曾经只有非法的牧场主生活在成为王牌飞行员的幻想中，如今州的野生动物机构在枪杀灰狼和郊狼，无论是阿拉斯加州还是亚利桑那州。在这方面，冬季是枪手最喜欢的季节，因为衬着一层雪更容易发现目标。下面是他们的一些手段：

飞机

直升飞机

直升飞机被用于筑坝、伐木、喷洒有毒化学品，以及其他令人发指的恶习。试图破坏直升飞机或使之动弹不得的扳手阻挠者，应当尤其谨慎。大规模施工活动所使用的直升飞机中，极少有标价低于一百万美元的，任何被发现胡乱摆弄这类投资品的人很可能会受到无情的处置。同样，这还容易出人命。我们旨在保护地球，而不是把直升飞机飞行员分解成一团团的原生质。应该放弃令人浑然不觉、偷偷摸摸的策略，让破坏显而易见，以免在飞行中引起事故。

直升飞机通常由轻质材料制成，易被强壮臂膀挥舞的坚固工具所损坏。直升飞机的旋翼系统极其脆弱。无论是尾桨还是主旋翼，哪怕是最轻微的缺口或凹痕，也都肯定意味着必须更换旋翼。我曾经看到一架直升飞机的主旋翼缠上了一张糖果包装纸，听起来就像巨大的翼龙在接受铁丝网灌肠。那架直升飞机不得不停飞，开展 12 小时的检查。

空速管是从直升飞机“鼻子”状机头向前伸出的五英寸长的小触角。好好敲它。空速管毁坏起来很容易，更换起来很昂贵。还要去损坏机腹上的吊货钩。记住，你造成的损害越多样，直升飞机就停飞得越久。

直升飞机很少在夜晚飞行，通常会停放在建筑工地附近某处建立的直升飞机场，又或许是在最邻近的机场。在着手破坏之前，彻底检查下有无保安。

有效的“直升飞机管理”的妙处在于，可以使整项工程停工，等待更换直升飞机。直升飞机每个飞行小时的费用是 250 至 2,000 美元，即使对于柏克德（Bechtel）这样的大公司来说也是一笔巨额投资。

如果你缺钱，且还没有丙烷瓶，就用氧-乙炔并租用气瓶。如果你已经有了丙烷的设备，或者不需要焊接，或者重量是个大问题，就用氧-丙烷，并且要么租用氧气瓶，要么买铝制氧气瓶。别买钢制氧气瓶——铝瓶的重量只有钢瓶的三分之二。医用气体供应商是寻找铝制氧气瓶的最佳起点。如果使用铝制氧气瓶，即使是氧气容积足以切割推土机的重型氧-丙烷装置，你也背得起来，不需要当一头大猩猩。

如果你一定要干净利落或节省气体，就使用尺寸适合所切割的金属厚度的割嘴。如果你想要尽可能快地毁坏某样东西，就使用与拥有的气体量相称的最大割嘴。

割炬除了用于气割，还可以用来熔化轴承、毁坏液压活塞、熔断接头、破坏齿轮的齿，等等。（当心油脂。）简而言之，要想安全、快速而安静地把昂贵的机械转变成一堆废料，割炬可能是最佳工具。任何易于氧化的金属都可以用氧气割炬来切割。铝燃烧得非常快；铜燃烧缓慢；不锈钢根本无法点燃。既然你无论如何都是需要练习的，那么就在家用你实地面对的相同材料的废金属做实验。小心易挥发金属，像锌和镉（常见的镀层材料），因为易挥发金属能够产生危险的烟气（镉与汞一样毒，且在体内残留时间更长。）

尽管割炬对于单枪匹马的生态性破坏者基本没用或不太安全，但对于扳手阻挠帮可能是非常重要的工具。割炬比其他手动工具危险得多，但是与其他工具搭配使用的话，实际上就可以不再需要炸药了。保卫地球的时候，恰当的技术与安全始终是重要的考虑因素。

——罗宾汉

现场笔记

- 记住，割炬非常明亮，使别人在相当远的地方都看得见你。在夜晚当然更加看得见。若有可能，使用挡板。要有望风的人，在相当远的地方有人靠近时就可以预警。
- 万一你不得不丢弃设备逃跑，要确保设备上面没有指纹或其他可能与你相关联的痕迹。

- 检察官把使用割炬进行生态性破坏视为纵火：如果你因使用割炬破坏财产而被逮捕且定罪，刑罚可能比使用磨料或断线钳更重。
- 购买割炬设备时采用最大限度的安全防范措施。在亚利桑那州五人案中¹，割炬的购买记录被用来指控一位被告，而且店员也指认了其身份。
- 如果你正背负着割炬到偏远的地方去，就很难伪装你的设备。如果你被看见了，就取消行动。两个徒步旅行者看见亚利桑那州五人案的一位被告沿着小径使劲拖他的设备，当时他正要去破坏弗拉格斯塔夫市外的滑雪缆车塔。当地报纸悬赏征集线索的时候，他们想起了在滑雪场附近小径上见过的那个带着奇怪背包的紧张家伙。他们联系了警方，在法庭上明确地指认了他，并领取了赏金。

该稍微浸一浸即可，这样就不会淋湿火药。在工作现场，让抹布的一端穿过较大的凹槽伸进火柴盒这端的火药里。接着，把抹布向外一直铺到要燃烧的物体上。在火柴盒另一端较小的凹槽里，放一枝燃烧着的、长的无滤嘴香烟，使香烟尚未燃烧的一端刚好通过凹槽伸进火药里。你现在有 8 至 15 分钟的充足时间来撤离该区域，具体时长取决于香烟的种类和长度、风以及湿度。这项技术被听起来要简单得多，只要稍加练习，几乎次次奏效。

——护林熊

船舶

在许多国家野生动物保护区和其他敏感的野生动物栖息地里，允许使用摩托艇、喷射快艇和其他机动船舶。其运行对野生生物的干扰并不亚于其他地区里的雪上摩托车和越野摩托车。喷射快艇和摩托艇的尾流导致了海岸线的侵蚀，并毁坏了鸟巢。其废气、燃油、机油和其他液体污染了水和空气。

人穿戴着水下呼吸管、脚蹼和潜水面镜，或者穿戴着水肺装备，可以从水里最安全地靠近这样的船只。生态性破坏引擎的通用手段适用于船舶。螺旋桨也可以拆除或缠住。对于特别有破坏性的船只，可以把整条船弄沉。拖船上的轮胎也可以弄瘪，但是你会因此难以把这该死的东西拖到不那么失当的游乐区。

——罗伯特·富尔顿

¹ 译者注：该案被告是马克·莱斯利·戴维斯（Mark Leslie Davis）、玛格丽特·凯瑟琳·米利特（Margaret Katherine Millett）、马克·安德烈·贝克（Marc Andre Baker）、伊尔丝·华盛顿·阿斯普伦德（Ilse Washington Asplund）、戴维·威廉·福尔曼（David William Foreman）。

烧起来。有必要做实验确定时每样成分的合适量，以达到最佳延迟效果。实地试验过的一种混合物：在纸杯里放 3 茶匙干燥的氯化剂，再浇上 2 茶匙的制动液。延迟的时间大约是一分半钟。如果你先冷却制动液，点燃的延时就会更长。使用温热的制动液会缩短延时。制动液比 SCORE 便宜。

2. HTH 牌游泳池清洁剂与日常用的普通机油放在一起会自燃。改天试着把它放进引擎的机油加注口盖子里。氧化反应至少将破坏机油正常的润滑状态。HTH 池氯是非常难闻的东西，吸入后能够在肺里引起严重的氯气灼伤。在夜晚或在紧张的情况下，使用它可能会大祸临头。**因此在任何一项所建议的技术里，编者都不推荐使用 HTH。**
3. 简易却有效的定时导火索可以由一枝香烟、一纸板火柴与一条橡皮筋制成。把两排火柴的火柴头分开，点燃香烟，把香烟放在两排火柴头之间，合上火柴的纸板，并在它周围箍上橡皮筋，使之保持合上的状态。延迟时长可以通过香烟点燃火柴之前所必须燃烧的香烟量来调节，最长可达 7 分钟。万一这次延时失败，你可并不想在那一纸板火柴上留下指纹。从旅馆、酒吧或餐馆获取纸板火柴，这些地方摆放着一筐印着广告的纸板火柴。同时拿起几纸板火柴，只触摸这一叠一头一尾的两纸板火柴。这样，只有头尾两纸板火柴有你的指纹。
4. 一种未经试验的延时点燃的办法，是使用生日蛋糕的“恶作剧”蜡烛——一旦点着就无法吹灭。在乒乓球上打个蜡烛直径的孔。把蜡烛放入孔内，使蜡烛的大部分在乒乓球表面的上方。把装置放在想要点火的地方。点燃蜡烛。当蜡烛往下烧到乒乓球时，高度易燃的乒乓球应该会猛烈地燃烧。
5. 比 SCORE 牌可靠得多且持续更久的延时导火索可以按如下方法制作：把四五枚霰弹枪弹壳的火药粉倒空，都倒进一个纸质的小火柴盒里。在火柴盒的一端中间垂直地割出凹槽，大到足以容纳一枝香烟。在另一端割出更大的凹槽。现在把一长条抹布浸在柴油或煤油（或无水乙醇溶剂）里。抹布应

焚烧机械

前两版《生态防卫》中，关于“焚烧机械”的本节有些错误。因此，本节被替换成了下列简单的准则和警告。

焚烧的利弊

焚烧机械和重型设备有两大优点：可以完全摧毁推土机、集材机或其他任何东西；也能够烧毁那些引擎室、机油入口等用锁保护起来的机械。

缺点包括：

1. 难以让温度足够高且火势足够大。
2. 火非常显眼，会迅速引起注意。
3. 焚烧东西被视作纵火，可能比非纵火的生态性破坏受到更严厉的法律处罚。执法机构可能优先调查纵火，而不是调查曲轴箱里的沙子。
4. 与其他破坏重型设备的手段相比，纵火在公众中激起更大的负面反应。
5. 放火焚烧一台重型设备对扳手阻挠者有潜在危险。
6. 一台燃烧着的设备有可能会引起森林火灾。

任何打算通过焚烧而不是其他手段使推土机和其他重型设备退役的地球防卫者，都应当仔细考虑焚烧机械的这些负面因素。

点燃机械

焚烧巨大的金属物体，需要给它浇上易燃的液体。汽油高度易爆，使用起来非常危险。任何用汽油点火的人都在冒着自焚的危险。而且，汽油会从表面滴下，不会停留在倾倒汽油的地方。汽油与肥皂粉（用 Ivory Snow 牌，而不是清洁剂）混合后，转变成胶状汽油，即凝固汽油弹。这种状态下的汽油仍然非常易挥发，却更稳定。胶状汽油的经典用法是用于“燃烧瓶”，即一个装有汽油和肥皂粉的玻璃瓶，瓶口填塞着浸过变性乙醇的抹布。把瓶外抹布的末端点燃，并立刻从尽可能远的地方向目标投掷燃烧瓶。玻璃瓶在撞击时碎裂后，汽油着火。如果对大机器所做的事情充其量就是这个，那么所燃烧的东西充其量也许就是瓶内的汽油，所造成的破坏也许相对较小。如果作为目标的机械事先淋过柴油或者更危险的胶状汽油，那么就更有可能会造成彻底的破坏。

燃烧瓶是非常危险的工具。任何打算用燃烧瓶的人都应当非常小心。由于其固有的危险性，我们不鼓励使用燃烧瓶。

柴油不像汽油，不具有爆炸性。柴油的密度比汽油更大，燃烧时间更持久，燃烧温度却没有汽油高。柴油使用起来安全得多，但是点燃柴油却困难得多——特别是在天气寒冷时。有时候甚至拿火柴去点柴油也点不着。燃烧瓶可以用来点燃柴油，但是更安全的方法是仅仅使用浸过无水乙醇溶剂或变性乙醇的抹布，它容易燃烧，却不具有爆炸性。（《生态防卫》的第二版错误地建议使用浸过消毒酒精的抹布。消毒酒精并不易燃。）

给机械作好焚烧的准备

为了防止推土机或其他待烧物体上的柴油流掉，可把抹布（棉质的比合成纤维的好）浸泡在柴油中。也可以使用其他有吸收能力的材料，像锯屑或稻草。把浸湿的碎布塞进引擎里（若放得进去的话），塞在裸露的电线、软管和仪表下面，塞在胎面里或轮胎周围，塞在驾驶室里的仪表盘下面。如果以这种办法使用柴油，仅仅两加仑的柴油也许就够了。把浸过无水乙醇溶剂的抹布放在浸过柴油的抹布上面，并点燃前者。

获取柴油

获取柴油的理想场所正是从你即将要焚烧的机械中获取。用一小段软管把柴油虹吸到机械上、到容器里，或到附近的机械上。把一切东西都淋透柴油。如果现场有一油箱的柴油（常常是有的），用一副大号断线钳剪掉挂锁，再用 12 英寸的活动扳手（若有必要）顺时针打开阀门。要非常小心，因为柴油也许处于正压状态，可能会从阀门喷出。你还可以用塑料壶（别装满，否则可能渗漏）自带柴油（或燃烧特性类似的煤油）。把空塑料壶放在会与其他所有东西一起燃烧的地方。

或者，你也可以把放油塞从你要焚烧的机械的燃油箱上拔掉，把机械下面的燃油箱放空，再点燃机械。**只使用不具有爆炸性的柴油这样做，别用汽油，汽油将把你炸成碎片！**

安保

如果你身上弄到了柴油，你会在很长时间内有股柴油味。这可能会表明你有嫌疑。穿一套（来自 Goodwill 二手商店的）旧工作服，你可以在行动之后安全地处理掉它。别用家里的抹布，因为抹布也许是可追踪的。Goodwill 是个好的来源。要非常小心，别让流出的柴油污染附近的溪流或植被区域。确保要焚烧的机械不会使森林着火——要只在开阔空地燃烧。对纵火行为的惩罚是严厉的；要严格地实施所有通常的安全防范措施。别留下任何证据！

延时点燃

要在你安全地离开现场之后点火，有众多简易的方法。在使用任何一项延时点燃技术来焚烧机器或其他目标之前，都做几次实验。其中一个方法是使用第 8 章“宣传活动”的“焚烧广告牌”一节所描述的 SCORE 牌美发膏和游泳池清洁剂。其他方法包括：

1. 一种类似的延时点燃方法是，把制动液倾倒在游泳池清洁剂上。几分钟（或许长达 15 分钟）之后，混合物应该会一下子

破坏软件

这可能需要简单地窥探那些能够让公司或政府机构困窘的秘密信息，更改数据记录来制造一场会计恶梦，或者植入“逻辑炸弹”，在选定的时刻毁坏数据。

为了实施这些活动，你必须首先对电脑操作和编程基础知识有很好的掌握。最好通过社区学院或国家资助的其他学校来获取必要的培训，那里费用合理。如果你围着学校的电脑耗费足够多的时间，那么你通常会遇到“黑客”，那些传说中的人对电脑有着全身心的热爱。他们可以向你传授侵入（往往是非法地）各种电脑系统的高超技术。假装只对电脑有兴趣。绝不要把你的真实意图告诉他们。有许多这样的人喜欢电脑，会把大规模故意破坏电脑的行为认定为死罪。学习他们，但是绝不要信任他们。

一旦接受过电脑培训，就尝试通过求职来潜入目标，或者搭建一台模拟远程终端，通过电信线路访问目标电脑。

如果你在目标内部操作电脑，那么要时刻当心对员工的监控。有越来越多的企业在安装闭路电视摄像头，以及把所有电脑用户的工作记录、电话等保存成日志的专用程序。还要记住，内部人员被发现，通常是因为受到怀疑，于是招致查问并自己供认。如果遭到询问，那么要假设询问者很有经验（特别是在询问者看起来没什么经验的时候），并且谎话要始终不改口。通常只有那些垮掉和供认的人遇到了麻烦。

询问你的时候，你最多也只应该承认自己“可能出了错”。电脑数据丢失，约85%是由操作者失误造成的。理论上，你一定会使用难以追溯到你的方式来窥探或篡改数据。

从外部进入系统（即“黑客”入侵）属于一个复杂且日新月异的领域。可阅读这方面基本的参考书：

比尔·兰德雷思（Bill Landreth）的《走出核心圈》（*Out of the Inner Circle*），华盛顿州贝尔维市：微软出版社（Microsoft Press）。该书在许多书店均有销售。

雨果·康沃尔（Hugo Cornwall）的《黑客手册》（*The Hacker's Handbook*），阿瑟·布朗公司（E. Arthur Brown Co.），3404 Pawnee Dr.，明尼苏达州亚历山德里亚市，邮编56308。大型书店

无论是专业的还是业余的设陷阱者，非目标动物都占落阱动物的三分之一到三分之二，包括鹿、松鼠、臭鼬、渡鸦和短嘴鸦、鹰隼和鹰、宠物狗和猫等。

或许最令人吃惊的是，面对着公众的普遍反对，设陷阱的行为仍继续存在。由耶鲁大学的斯蒂芬·R·克勒特（Stephen R. Kellert）博士所实施的、由联邦资助的一项大规模调查发现，78%的公众反对钢钳口陷阱。此外，57%不赞成为了制作皮草而杀死毛皮兽。近三分之二的设陷阱者表示，他们的大部分陷阱是在13岁到20岁之间设置的，且有多达86.4%的设陷阱者表示，设陷阱从来都不是他们的主要收入来源。甚至连美国毛皮行业实施的调查也发现，只有不到3%的设陷阱者的大部分收入来自设陷阱。

对于大多数设陷阱者来说，设陷阱仅仅是个爱好，但根据设陷阱者的一家重要杂志的调查，设陷阱者中有四分之一扬言说，他们不会遵守禁用夹腿陷阱的法律。

上哪里去找陷阱和陷阱线

找出陷阱线一般需要耐心和练习。许多州都有规定，禁止在公众很可能目睹残忍行为的地区设置陷阱。温切斯特出版社（Winchester Press）出版的《设陷阱卖毛皮》（*Fur Trapping*）一书的作者劝告说：“奉劝设陷阱者远离道路，否则会让所有设陷阱者都臭名昭著。”书中还说：“公共露营地也是设陷阱者最好避开的地方……许多露营者都带了小孩，小孩可能会被陷阱困住并受伤。”

先到州狩猎部门的当地办事处一游，获取赠阅的设陷阱规章，以此为起点开始搜寻。这会让你了解，陷阱设置在何处（例如：不会在离公共道路或高速公路25码的范围内），何时能找到大部分陷阱（设陷阱季的日期），以及关于设陷阱者必须按多高频率查看其陷阱的准则。例如，如果你的州要求每48小时查看一次陷阱，这可能就表明了普通的设陷阱者到现场的频率（安保问题的重要考虑因素）。

大多数设陷阱者偏好开车而非步行，所以乡村道路、输电线地役道路、牧场道路，以及尽头是废弃矿井的道路等，沿途有许多陷阱线。在深山老林，最受喜爱的是旧的集材道路和防火道。在沙漠地区，干燥的河床也可当作道路。因此，你应当怀疑任何在这类道

路上转悠的车辆。设陷阱者最喜爱的车辆包括皮卡、各种各样的四轮驱动车和旅行车。所有这些车辆都有空间来拖运设备和动物尸体。有时，窥视一下露营车车身的后部，会发现陷阱、链条和其他迹象。一些设陷阱者不肯费心去清除车辆后部泄露天机的血迹。

大多数沿着道路工作的设陷阱者都会从车里观察其陷阱的位置，有时借助于双筒望远镜。因此，看见或听见有汽车和卡车正在靠近时，要警惕。

在人口较稠密的地区，像东部各州，设陷阱者更有可能停下车，步行环绕一圈来查看陷阱。一些人还使用马、越野摩托车，以及三轮和四轮的全地形车。寻找用于携带设备和兽皮的大背包或陷阱筐的形迹。

在北部的国土上，许多设陷阱者使用雪上摩托车，常常在雪上摩托道——猞猁最喜爱的旅行通道——附近设置陷阱。

绝大多数设陷阱者在业余时间打理其陷阱线，所以他们常常在早晨上班之前查看陷阱（偷窃落阱动物的陷阱小偷所造成的损失也因此减少）。他们带着手持式聚光灯，就能够在黎明前的黑暗中查看陷阱。设陷阱者在周末和假日最活跃。在这些时候要极其谨慎。

设陷阱者的年龄跨度大，下至10岁大的孩童，上至领取养老金的老年人。多数住在农村地区和小镇里。在许多地区，州野生动物部门的官员是最热衷于设陷阱的人之一，他们利用野生动物习性和位置相关的业务知识来捞钱。

最有利可图的设陷阱区域中，有些在国家公园与国家纪念区、野生动物保护区、荒野地区、印第安保留地和军事用地的边界周围。在所谓的“野生动物保护区”内，设陷阱的行为往往藏匿于写着“公众禁止入内”的标牌后面，不为公众所见。

典型的陷阱

1. 在树枝上悬挂小动物或小块肉，用作诱饵，把陷阱设置在诱饵下方。
2. 把陷阱设置在动物通道与土路交叉的地方附近。也可位于道路下面穿过去的涵洞。

- 在软盘上扎若干小孔。
- 用剃刀划破磁性膜（保护罩内的黑色膜层）——确保是永久性的损坏。
- 涂上洗甲水，溶解磁性膜。

· 捣毁 3.5 英寸微型磁盘（比它们的大号祖先困难得多）：

- 首先，把金属保护快门滑动回另一侧，露出硬质塑料壳内的黑色磁性膜。然后：
- 慷慨地涂抹发胶。
- 涂抹洗甲水；可口可乐和水不那么有效，特别是自从柯达公司（Kodak）计划在“威宝”牌（Verbatim）软盘上涂特富龙以后。此刻，就去尽情享受吧。
- 乱划或割开磁性膜。

· 电脑是以磁性方式存储信息的，所以无论是硬盘还是软盘，用强力磁铁在上方划过，都能够擦除或扰乱存储着的数据。可以用如上所述的方式闯进去，用磁铁毁掉数据记录，然后在不留下任何活动证据的情况下离开，直到操作员在以后用到这些资料的时候。你还有可能把磁铁藏在自己身上，作为访客在正常的上班时间进入公司或政府机构的电脑房。你只要带着磁铁走近硬盘或软盘，就可以使数据记录遭受严重的破坏。然而，这种手段可能是不切实际的。磁性强得足以在一英尺以外抹掉数据的任何磁铁都会在相当大的范围内吸引小的金属物体（回形针）。磁场遵循平方反比定律。这意味着磁铁和数据磁带之间的距离每增加一倍，磁场减弱为四分之一倍。与磁铁在一英寸远的时候相比，离数据磁带四英寸远的磁场弱达十六分之一倍。八英寸远就意味着磁场强度减弱为六十四分之一。当回形针和圆珠笔开始吸在你身上的时候，有效距离很大的任何强磁铁都会引起怀疑。

破坏数据记录

电脑数据存储在一盘盘的大号磁带上，或者由两面都有磁性涂层的柔性塑料片制成的新型磁盘上。

大多数企业定期为电脑的数据信息制作副本，尤其是在其中包含关键数据的时候。这些副本可能会跟原本存放在一起，或者存放在单独房间里、防火保险箱里、另一个建筑里、公司或机构主管的家里。在谋划一次破坏数据记录的袭击之前，尽可能找出这些副本。

磁带盘和磁盘存放在各种类型的柜子上，有时候存放在档案柜、特制的屏蔽箱里（防止被磁场意外擦除），或者存放在小保险箱、多抽屉柜等防火保险箱。这些防火保险箱尽管具有锁定装置，但实质上只是隔热极好、旨在躲避火灾的箱子。可以用一般的工具强行打开防火保险箱。

破坏磁带的最佳办法是用锋利的小刀从紧紧缠绕着磁带的卷盘侧面切开。你不必完全切到底。在许多圈磁带中间即使有浅浅的切口，也将妨碍磁带输入电脑。

磁盘一般由易于打开的硬塑料盒保护着。只需凿一下每个磁盘的盘面。磁盘驱动器的读/写磁头在非常接近磁盘表面的地方运行，以至于微量灰尘就能够导致它“死机”。一条深深的划痕使得磁盘以及磁盘上面的信息都没有用处了。

现场笔记

- 用磁铁迅速碰一下软盘，把它毁坏掉。
- 每一个熟悉磁带读带机的人都可尝试装个小磁铁，隐藏在磁带的通道里面，这样未来在那台机器上面用过的磁带的数据都将被毁掉。把一根带胶的、弯曲的磁性条（许多五金商店里有售）粘在磁带的通道或磁盘驱动器的插槽附近，如果通过此处的存储介质与磁性条足够接近的话，也可以擦除数据。
- 捣毁 5.25 英寸软盘：
 - 把软盘一折为二，推着滚轮式办公椅在上面碾压过去。
 - 浇上任何液体。

3. 把陷阱设置在两条溪流或旱谷交汇处的附近。
4. 把陷阱设置在小径上。把尖锐的石头和枝条放在小径上，迫使动物去踩没有障碍物却暗藏陷阱的地方。
5. 冒充动物所挖的洞。把诱饵或拟饵放在洞里面。有时候把大石头放在洞的顶部，以防止动物从洞上方挖出诱饵。
6. 最受欢迎的一种。把陷阱设置于臭味柱（标志是灌木、石头、树桩等周围泥土里留下的抓痕）。
7. 把陷阱设置在营火遗烬下面（一般用来捕捉狐狸）。
8. 在枝条支撑起来的干牛粪块或平坦岩石下面喷涂拟饵或臭味。这可防止雨把臭味冲刷走。
9. 把陷阱设置在栅栏转角处。
10. 把多个陷阱设置在马、牛、鹿等动物尸体周围。附近的臭味柱上也喷涂了臭味或拟饵。
11. “窝棚陷阱”。把树枝倚靠在树上搭成窝棚，迫使动物从一个方向靠近诱饵。插图画的是把鸟翅钉到树上作为诱饵。
12. 把陷阱设置在溪流边麝鼠、水獭或河狸所使用的斜坡滑道上。
13. 把陷阱装在部分浸没于溪流或池塘中的原木上。
14. 把陷阱设置在河狸坝上。

要警惕路边铁丝网栅栏或路边树枝上系的任何小标记，像布条、塑料标记带或铁芯扎线带。设陷阱者使用这些标记，顺着它们望到远离道路的陷阱。

有经验的设陷阱者喜欢把陷阱设置在天然的动物通道附近，像鹿径、牛道、河床、栅栏线，以及高处观察点。在沙漠的干河床里，他们喜欢大量堆积的灌木和灌木丛生的小岛。对于其他野生动物或家畜也使用的天然动物通道，将靠边设置陷阱，以防止鹿和牛毁坏



一起。你不需要打开电脑（这样你自己会面临触电的危险，或引发与电路系统相连的警报）；可口可乐将为你代劳。除非把可口可乐立即清除（如果在夜晚干活，这就是不可能的），否则受损的大量晶体管都将报废。

- 如果你在电脑开着的时候把水灌进去，或者如果你用锤子或斧头把电脑砸得粉碎，那么确保你没有触摸任何与电脑相连的东西，否则你就在冒着触电的危险。避免触碰任何接地的东西。如果你倚靠在金属桌子上，你的橡胶鞋底将无济于事。
- 如果时间不紧，可以打开电脑机箱拿走一个电阻或另一种小元件。出问题的地方并不显眼，只知道有地方出了问题。修理工很可能要以每小时约 100 美元的价格花很多时间来尝试发现问题，然后才能够修理。
- 把一勺铁粉丢进电脑的任何一个开口。这将使电脑发生错乱。一撮细沙或细土就够用了，特别是用可口可乐或百事可乐把它冲下去的时候。管道疏通剂或洗甲水的效果也很好。
- 把细小磁屑放进数据存储器中，将在电脑磁盘上创造奇迹。
- 电脑可不想被丢到坚硬的表面上，这个办法适合我们中间不太精通电脑的人。
- 当磁盘被放入磁盘驱动器内的正常位置时，慷慨地涂到磁盘上的强力胶就创造奇迹了。对每一个驱动器插槽都这样做；许多机器有两个驱动器。
- 捣毁备份：如果你看到小型录像带（约 4 英寸 x6 英寸）模样的任何东西，立刻用强磁铁或打火机干掉它。这些东西是用来备份海量重要工作成果的数据盒式磁带。这种装置的价格约 1000 美元，看起来像是车载八音轨立体声播放机。它大概位于电脑本身的顶部或旁边，可以像任何其他硬件一样轻易地捣毁它（参见上文）。

一旦你达到了现场，你就将面对各种电脑、终端机、磁盘驱动器和辅助设备，这取决于所运行的电脑的规模。有无数的书刊绘制了各种装置，到一家好的图书馆或书店去熟悉这些装置的外观。

立即从最大的电脑开始。翘开检修用的面板，直到你看到了里面成排的电路板（再说一遍，先在图书馆仔细看图片）。一旦你能够碰到电路系统了，就找出电源开关，把设备关闭。靠后站，把水泼进去，烧毁无数的电路。大多数电脑的电路没有危险的电流，但是绝不要冒险。如果水接通了高压电，那么两英尺（半米）的距离、塑料瓶子或气球以及橡胶鞋底将把保护你不触电。

打开电源以后，把水灌进终端机的键盘里。至于磁盘驱动器，在任何方便的开口处把水灌进去。

用斧头或锻锤显然可以造成相当大的破坏，但首先要把外部面板撬开或砸掉。仅仅让外表面凹陷下去是没有什么作用的。

电脑终端机的阴极射线管显示器看起来像电视机显像管，是诱人的目标，但是应该把它忽略或留到最后。这些阴极射线管很昂贵，但是带有高电压。只能用长柄工具或提供长距离加绝缘木柄保障的其他物体猛击阴极射线管。同样，阴极射线管内的真空导致它们破碎时猛烈地内爆，细微的玻璃碎屑四处飞溅。如果你击打终端机的时候就站在前面，那么这将严重伤到眼睛。同样，玻璃小碎片能够飞进衣服里（实际上是看不见的），并在洗涤之前都残留在那儿。这就意味着你把证据“穿”在身上走出去了。

如果你打算打碎显示器，那么就带上一些高尔夫球大小的石头，在你离开之前才从很远的距离之外打碎显示器（确保石头上没有指纹）。

注意：尽管电脑硬件的大部分组件只带有低压电，但永远要做最坏的打算。即使是“关机”的电脑，在一些部件（像阴极射线管）中也可能存在着可观的电流。永远要使用绝缘性好的工具，穿橡胶底的鞋子，防止不必要地触碰机器零件或其他金属。

现场笔记

- 没有什么东西能够比传统的可口可乐老兄更好地破坏电脑键盘或电脑内部的所有电路了。美国人最喜爱的这种软饮料有很大的酸性，富含导电的电解质，会使键盘的按键永远粘在

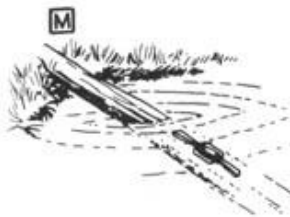
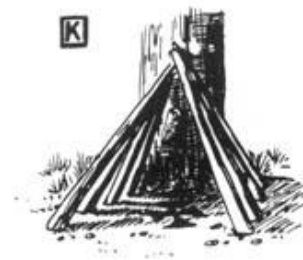
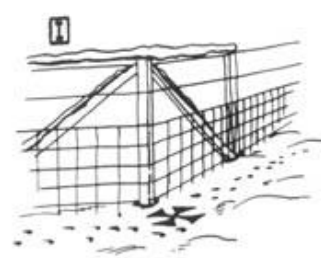

陷阱。在覆雪的地面上，小空地、洞穴以及露出雪地的泥土块都是陷阱的理想位置。

有时候会在陷阱上面挂一小片布或一条浅色的毛皮，来引诱好奇的食肉动物。有些设陷阱者会携带动物粪便，把粪便放在陷阱附近作为另外的拟饵。

把陷阱埋藏好之后，会把其表面恢复成平常的样子，使之难以被认出。用穿在厚重靴子（不是跑鞋！）里面的脚来探测可疑的区域，像轻微的凹陷，被细枝和石头（旨在使动物踩到有吸引力的空地上面）环绕着的小块空地，或者洞穴（动物挖的或人造的）周围的小块空地。许多陷阱设置在石头、灌木、草丛或岸堤等“背衬”旁边，以确保动物只从一边靠近诱饵或臭味拟饵。

陷阱线的破坏者为了找出埋藏的陷阱，也使用过拴着牵绳的狗和金属探测器。

在发现了一个陷阱的地方，一般会发现更多的陷阱。在每个小的区域内，通常都设置两三个陷阱。在半径 100 码的范围内，有时可以发现十个之多。

陷阱线的破坏者可以步行或开车穿过可疑的地区。可以使用越野滑雪板，沿着雪上摩托道悄悄潜行。考虑在包里携带一条白色床单，如果你听到有雪上摩托车从远处驶来，就马上用来伪装自己。

开机动车的道路最好由两个人来进行巡逻，其中一个人留在汽车或卡车处放哨。便宜的塑料哨子可以发出响亮的警报信号。永远备有一个说得通的理由，来解释你为何身处此地。双筒望远镜、照相机、观鸟手册等小道具能让你的理由更令人信服。有一个陷阱线破坏者带半卷厕纸作为小道具，来解释他在远离路旁的杂草丛里面做什么事情。

山地自行车，甚至只是 Goodwill 二手商店的老坦克，都能让你一边安静地在道路上搜寻陷阱，一边竖着耳朵倾听有无引擎正在靠近。为了避免留下泄露天机的印迹，只在其他的轮胎印迹上骑行，这样下一辆经过的车会抹去你经过的痕迹。如果你想停下来更仔细地查看一个区域，别在道路之外骑车。在轮胎印迹中停下，把自行车拎起来并带入灌木丛中，小心地踩在石头、细枝和草丛上，以避免留下明显的脚印。软底的莫卡辛鞋留下的脚印最少，且当你发现一个区域很可能存在陷阱的时候可以迅速换上靴子。

破坏硬件

首先，找出目标。（参见“破坏软件”一节。）接着，侦察目标，确定物理的结构布局；多条进出路线；报警系统和其他安保措施；门、窗、天窗和空调通风管道等入口；以及袭击的最佳时刻。

设备一般而言是上锁的，挑选好合适的撬锁工具。永远带上撬棒和大号螺丝刀，以防万一你意外遇到了必须强行打开的锁。穿上与环境协调一致的衣服，以及橡胶鞋底较厚的柔软舒适的鞋子，这种鞋子在瓷砖地面上不会嘎吱嘎吱响。由于一些电脑中心配备有闭路电视摄像头（往往是为了监控雇员的），所以戴顶帽子遮住头发，用头巾或滑雪面罩遮住脸。当然，还要戴手套。

在着手进行这种性质的行动之前，阅读第 9 章“安保”，特别是“基本的安保”和“对抗安保”这两节。

捣毁电脑硬件的特种工具包括如下工具：

- 大号螺丝刀。适合翘开检修用的面板。这种螺丝刀必须有绝缘（例如塑料）手柄。
- 小的撬棒。也有利于接触到这些机器的内脏。这些内脏除了工作尖端以外，所有地方一定都由绝缘层隔开，如“Plasti-Dip”浸塑涂层（任何地方较好的五金商店都有卖）或几层电工胶带。
- 长柄斧。为了强行进入电脑室，也为了一进去就施加无尽的大破坏，一把斧头是很理想的。神经脆弱的人可以用长柄锻锤来代替。心怀不满的林务官可以用镐斧来代替。
- 装水的气球或瓶子。盐水比纯水更容易导电得多，并且盐水还有腐蚀性。即使在干透以后，盐也会残留着，每当湿度足够高的时候就继续腐蚀铜基电路板和集成电路针脚。边搅拌边把精制食盐加入热水中，配制盐水的饱和溶液。加盐直到水溶解不了更多的盐了。装水的气球可以投掷到远处，让你平安地远离电脑的五脏六腑。装水的瓶子也很有用（且更易于携带）。瓶子应当由耐用的塑料制成，防漏，并且像壶一样是广口的，使你能够把水泼到近处。

破坏电脑

扳手阻挠者需要学会新技能，赶上电脑在企业的普及速度。事实上，掠夺地球的所有商业运营活动都在某种程度上依赖电脑。电脑关闭两三周，能够使一家大公司损失数百万美元，甚至连小公司和承包商也正在变得热衷于把高科技服务运用在计划、发薪、盘点以及无数的其他基本职能工作中。

电脑有三种基本的破坏方式：

破坏硬件：即简单地毁坏电脑本身。这需要通过硬闯或别的方式在物理上接触电脑设备。

破坏数据记录：存取信息是电脑的主要功能，所以在物理上损毁电脑磁带或磁盘能够大大地妨碍许多有害活动。

破坏软件：这包括从公司文件中“借走”令人难堪的信息，使公司的运营活动从重点地区转移开，以及植入所谓的“逻辑炸弹”（即“病毒”），用预定的指令触发数据记录和操作程序的大规模删除过程。

若以有计划且明智的方式来实施，所有这些手段都极其有效。硬件的严重毁坏就需要更新设备。人工维修费用一般超过每小时 60 美元，停机修理时间从若干小时到几周不等。如果非电子化的数据仍有留存，那么数据记录遭毁坏以后，公司就被迫通过漫长而昂贵的过程复原数据。而“逻辑炸弹”可以破坏昂贵的程序，并让操作员为了检测有无其他“逻辑炸弹”而长时间关闭系统。

由于极其有害的破坏行为非常有可能发生，所以电脑操作日益被视为企业最敏感而脆弱的活动。破坏电脑一定要有精心周密的计划。理想的袭击兼有上述各类袭击，这样刚刚修好或更换的硬件会立即被“逻辑炸弹”关闭。其中的道理很简单。对任何特定目标的首次袭击可能都是最后一次大好机会。在成功的扳手阻挠之后，各种各样安保措施几乎必定都会随之增强。

你可以小心地监视疑似的设陷阱者，由此确定陷阱的位置。从安全的距离以外观察，看司机在哪里减速、停车、用聚光灯观察陷阱位置。如果设陷阱者在每天早上或周末查看陷阱，就在高处找个观察点，并用双筒望远镜和笔记本记录他的活动。

如果你知道设陷阱者住在哪里，你就可以把他的路线拼合出来。他出去时，跟踪他一小段路。下一次，再从你上次停止跟踪的地方接上，继续跟踪另一小段路。以这种方式，你就可以逐渐确定其陷阱线的路线走向，而不暴露你的兴趣所在。

设陷阱者的家庭住址可以用许多方式确定。有些州要求设陷阱者把姓名和住址写于每个陷阱的标牌上。在当地报纸上刊登一封煽情的反对设陷阱的信，可能把潜伏的设陷阱者引出来发表为设陷阱作辩护的回应。打电话去咨询，能够了解谁正在你的地区购买毛皮。有时候，这些掮客会在一个地区逗留几天，并在规定的会面地点购买毛皮。这些毛皮销售活动，以及设陷阱者俱乐部的会面，是获得车牌号码的好地方，其用途如第 9 章“安保”的“反情报”一节所述。

另外，别忽视毛皮生意的基层组织架构。美国大约有 3 万个“乡村收购人”在活动，直接从设陷阱者处购买毛皮。然后，他们又把毛皮卖给掮客或拍卖公司。[在西部农村的许多小镇里，“毛皮买主”到访会提前在当地报纸或社区布告栏上通告，是当地社会的一件大事。]一旦你找出了这些较小的买主，就给他们打电话，来知晓他们把毛皮卖给什么名字的掮客或拍卖公司。你可以假装是个寻找批发商的高档服装店老板或服装设计师。“冒名”电话是极其有价值的情报搜集技术，所以为了听起来使人信服，要事先练习。还可以渗透进设陷阱者出售货物的毛皮拍卖活动或预先安排好的集会。假装是个设陷阱的初学者，睁大眼睛看，竖起耳朵听。使用本书其他地方所述的情报搜集手段，从姓名和车牌号码等线索追查下去。

陷阱线破坏活动

用靴子或枝条找出陷阱，这将触发它，从而使之失效，直到设陷阱者下次回来。这个办法并非长期有效，且如果经常重复，就可能导致设陷阱者或州的狩猎探员去监视陷阱线。

此外，对陷阱线的任何类型的扰乱都是非法的，所以你还不如把事情做彻底，完全清除掉你找到的任何陷阱，因为仅仅触发陷阱并原封不动地留着的违法程度并不亚于此。虽然清除陷阱不需要任何工具，但是一副带有钳夹/钢丝钳双重钳头的“电工”钳能更方便地把陷阱从链条上剪去，或拔出陷阱的桩子。当然，携带电工钳时别放在显眼的地方。

只有拆除或毁掉陷阱，才会确保它不被再次使用。拆除所有的陷阱，可能会带来另一方面的的好处——消耗设陷阱者的财力。

与其通过大声的锤打或敲打来毁掉陷阱，不如安静地清除陷阱更为安全。可以把多个陷阱积攒起来，一并埋入很隐蔽的位置。把陷阱从其整个装置上去除之后，将该区域恢复到你到达之前原原本本的模样。记住，有经验的设陷阱者可以追踪你的足迹，并辨认出地面被弄乱了。仔细地擦去你留在陷阱装置上的脚印。练习在走路时不留下明显的足迹。研究你自己的和别人的足迹，以了解哪类表面会清楚地显现出痕迹，并学会使用石头、原木、松针、草丛等等来避免留下足迹。靠近陷阱时要穿软底的莫卡辛鞋。学会慢慢地且小心地走路，把体重均匀地施加于整个鞋底，以避免留下深深的脚趾或脚踵的压痕。通过频繁且不规则地改变方向，可以甩掉跟踪足迹的追捕者。第一次开始朝着家或安全处所的方向往回走时候，要先朝着完全不同的方向走，并逐渐沿“之”字形走回去。如果行进路线有明显的方向，那么小小地偏向这一侧或那一侧，是骗不了任何人的。要像跟踪者一样思考。此外，确保你足够熟悉该地区或有地图和指南针，以避免在树林里迷路。如果你知道你在陷阱线周围留下了独特的足迹（或许是在你首次发现陷阱之前留下的），就避免在那个地区再穿相同的鞋子。

要把掘出并触发了的陷阱处理掉，可以扔进池塘或溪流里面，这样从岸上就看不见了。或者，可以把陷阱丢进远离陷阱线的茂密的灌木丛里。记得别在陷阱上留下指纹。如果你没带手套，就用头巾、手帕乃至一些厕纸来拿陷阱。见插图，它展示了如何把头巾做成现场应急的手套。

牢记，在发现了一个陷阱的地方，大概会发现更多的陷阱。永远警惕来查看陷阱线的设陷阱者。如果你听见有车或有人在靠近，就躲起来。记住，有些设陷阱者在远处用双筒望远镜查看陷阱线。

现场笔记

- 盐对混凝土非常有害。如果能设法把许多盐加入制造混凝土的水泥袋或沙堆中，那么地基之类的就会松动。

捣毁公寓大楼

建议把下面的方法用于对付破坏环境的建筑工程，诸如公寓大楼和购物中心。这就涉及在施工阶段“暗中损坏”电路系统和管道设备的行动。

浇筑混凝土板的地基之后，管道设备（特别是下水道）的连接处就露出来了。这些连接处一般裹着管道胶带，以防止异物意外落入管道。如果有人揭开管道胶带，并故意把异物放进管道里，然后小心地更换管道胶带，结果就有意思了。放在管道里的异物应当是旨在造成永久阻塞的材料（例如混凝土或环氧树脂）。（关于堵塞管道的方法，查看第3章“开发活动”的“堵塞废水排放管道”一节）。如果直到工程开工以后才发现有堵塞物，而污水开始溢出厕所，流到房客的地毯之类的东西上面，想象一下人们会有多震惊。

在电路被装进干墙以后，扳手阻挠者也可以把电路作为目标，但要在挂上石膏板（或其他形式的墙板）之前。无论在哪里发现有电线，都可以在墙面各处不显眼的地方切断电线（例如墙骨立柱或横木后面，托梁下面），然后把电线末端放回原处，可能的话就用胶带或胶水粘贴到位，这样使电线看起来是没被动过的样子。当挂石膏板的工人完工的时候，将没有任何不对劲的迹象，直到承租人搬进来并试图打开微波炉的那个不幸的一天。

显然，这些策略可以应用于许多类型的建筑物。但要记得选好目标。要确保这种扳手阻挠的“受害者”是罪大恶极的环境强奸犯，被单独挑出来是罪有应得的。在扳手阻挠的运动中，绝不容许漫无目的的故意破坏。

——斯温队长

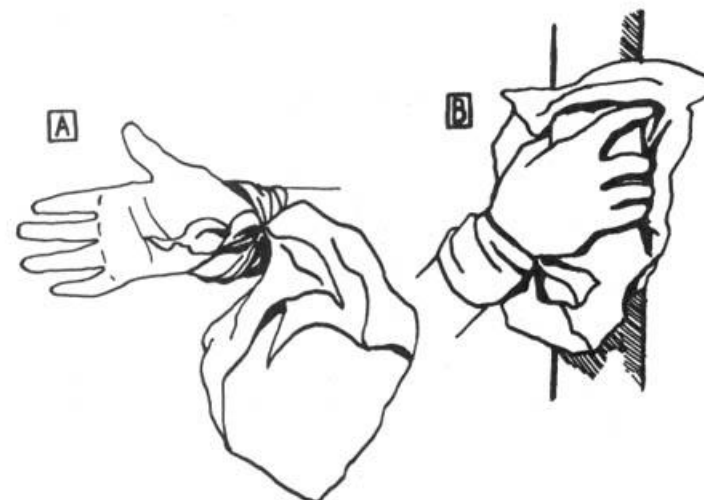

Improvised gloves using a bandanna: A) tie corner of bandanna to wrist; B) gripping an object to avoid leaving fingerprints.

用头巾做的临时手套：A) 把头巾的一角扎在手腕上；B) 握住物体，避免留下指纹。

许多设陷阱者沿着天然土路布设陷阱线，所以在这种车辙里放路钉也是阻碍设陷阱的有效方式。

处理落阱的动物

你仅仅是在沙漠或森林里散步，有朝一日也可能会因此遇到落阱的动物。自然，你在破坏陷阱线时，遇到这些动物的可能性就大多了。

在有些州，从陷阱中放出动物是重罪，但我们没听说有人被判犯有因人道动机而释放落阱动物的罪。到州的狩猎部门办事处去(为了更好地保护你的身份，到遥远城市里的办事处)，获取州的设陷阱法律规章的赠阅本。

释放落阱动物有几种方式，但是我们会推荐得克萨斯州一位老妪所用的办法：悄悄地接近落阱的郊狼，然后不慌不忙地释放它。落阱动物很可能受到惊吓并处于疼痛中，可能会试图咬你或抓你。要当心。

一个释放方法是把外套或油布扔到动物头上，让它平静下来，并在它的两颞和落阱的腿之间放个障碍物。如果有两个人一起工作，一个人就应当专注于控制动物，同时另一个人负责把动物从陷阱中释放出来。避开任何口吐白沫的动物，因为这也许是狂犬病的症状(这种情况的可能性甚微)。一旦动物摆脱了陷阱，就后退一步，使它能够从外套下面跑出去。

释放落阱动物的最佳方式，是借助于“套索杆”来控制动物，防止你被咬。在养狗杂志上登广告的兽医用品商店里，买得到商业化生产的套索杆。套索杆有各种长度的，最短的是三英尺。Snarem牌(Ejay Veterinary Specialties, 1835 号邮政信箱, 加利福尼亚州格伦多拉市, 邮编 91740)是一种优良的套索杆，其五英尺的型号价格为四十美元左右。套索杆中的凯迪拉克(Cadillac)是Ketch-All(Ketch-All Company, 2537 University Ave., 加利福尼亚州圣迭戈市, 邮编 92104)，其一流的五英尺型号价格是六十美元出头。如果你需要便宜或小巧的套索杆，就自行制作：

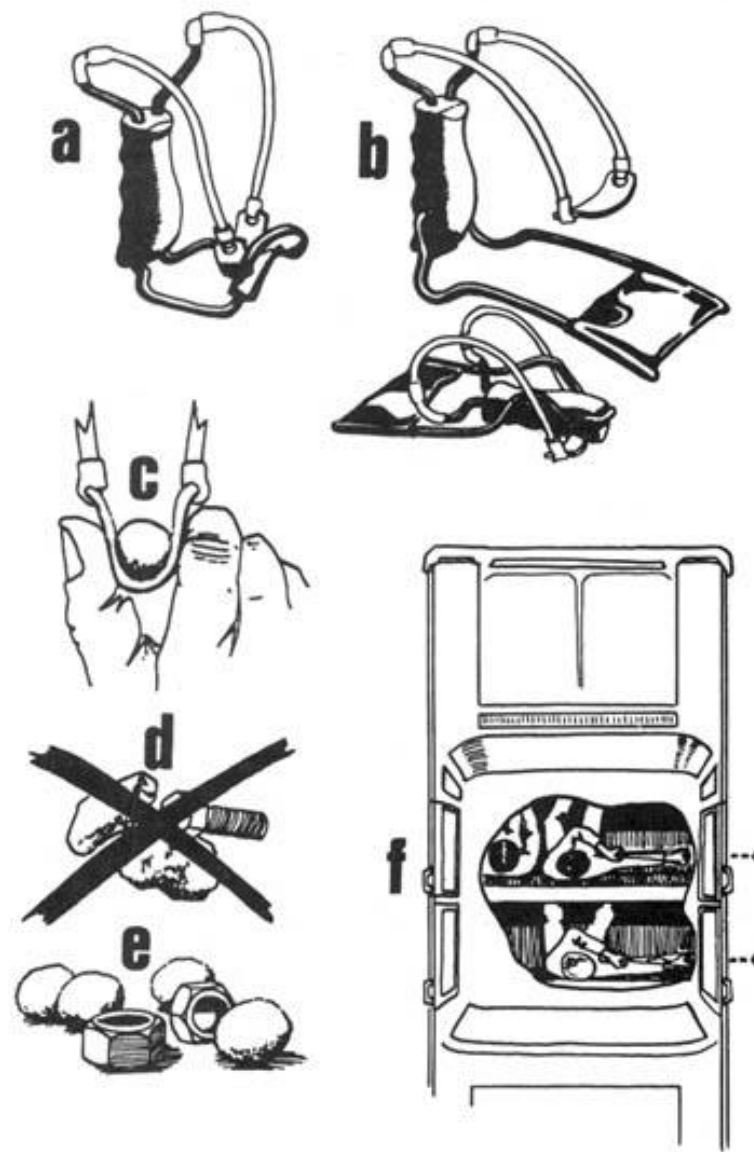

玩弹弓的乐趣

用几美元可以在大型折扣店买到这种万能工具，可以坐在相对安全的过路汽车里用它击碎办公室的窗户。插图中有普通型 (a) 和更小巧、更容易隐藏的折叠型 (b)。飞弹一定要体积小、密度大、比较圆 (c)。避免形状不规则的物体 (d)，因为它们飞不直。小石头、钢轴承和大螺帽 (e) 都不错。从插图 (f) 中可以看到，一两名弹弓手怎样能够坐在一辆路过的汽车里击中目标。拿弹弓的手一定不要伸出车外 (f)。司机必须在安全的时候有所示意，确保附近没有司机能目击到这次袭击。避免使用刹车灯，也要避免故意减速然后迅速开走。先在偏僻的乡村道路尝试训练几次。袭击所用汽车的行为动作必须无异于一辆正常的过路车，让路人无法察觉出来。

弹弓的精准性只能是练出来的。一种不错的练习方式是朝空的硬纸板箱发射，逐渐增加距离。在偏僻的地方进行这项练习，而不是让袭击现场找到的同类飞弹在你家后院散落得满地都是。

——威廉·退尔

现场笔记

- 对于纳入夜间行动的弹弓射击来说，圆形冰块（售货机卖的那种）是绝佳的弹丸。冰块能够击穿窗户、打碎窗户，然后却融化了，不留下证据。冰块打不碎厚的平板玻璃，但很适合打碎薄的玻璃。
- 弹弓可以发射（打仗游戏中用于 CO₂ 软气枪的）彩弹。彩弹是装在明胶里的水溶性颜料。这意味着，彩弹是政治正确的——可生物降解——但是颜料不会长时间残留在目标上。不幸的是，弹弓刚一拉动，有的彩弹就会碎裂。

简易套索杆

1. 硬木的手杖，在柄上钻了两个不起眼的孔，来容纳五金件羊眼螺栓。在包或口袋里带上五金件、绳子和扳手。可以在两分钟以内装配起来。手杖还可以用于探测陷阱。
2. 从 #1 变化而来，只用一个羊眼螺栓。把绳子松散地缠绕在柄上，代替第二个用于导向的羊眼螺栓。在绳索上打一些结，可确保牢牢地缠住。
3. 现场应急的套索杆。一定要挑选结实且相对笔直的棒子或树枝。
 - A. 在距离末端几英寸的地方打一个结。
 - B. 在长的一头绳索打第二个结，接着绕回来穿过去。
 - C. 用短的一头绳索给套索充当导向圈。

《生态防卫》的豪华套索杆

为了满足把反陷阱的套索杆隐藏在小汽车或背包里的需要，设计了这种可折叠的套索杆。它由厚壁的 PVC 管制成，重量极轻，可以在不到一小时之内装配起来，材料成本不到十美元。

所有的材料都可以在任何一家五金店购买，但是为了避免引起怀疑，把你的生意分散到不同的商店。

材料：一根 1/2 英寸（内径）、管表号 40（厚壁的，不是薄壁的）的 PVC 管（你将只使用 3 - 5 英尺）。PVC 管的一个管帽（插图 A）。两三套螺旋耦合器（插图 D）。四英尺长、1/8 英寸粗的编织钢缆。上述钢缆的一个钢缆“塞”（插图 B）。上述钢缆的一个钢缆“箍”（插图 C）。四英尺或更长、1/4 英寸粗的编织尼龙绳。PVC 溶剂与接合剂（为了装配管件）。

从图中可以看到，管帽上钻了两个孔，来让套索钢缆穿过去 (A)。在把管帽粘到 PVC 管的一端之前，将钢缆塞 (B) 放置在钢缆的一

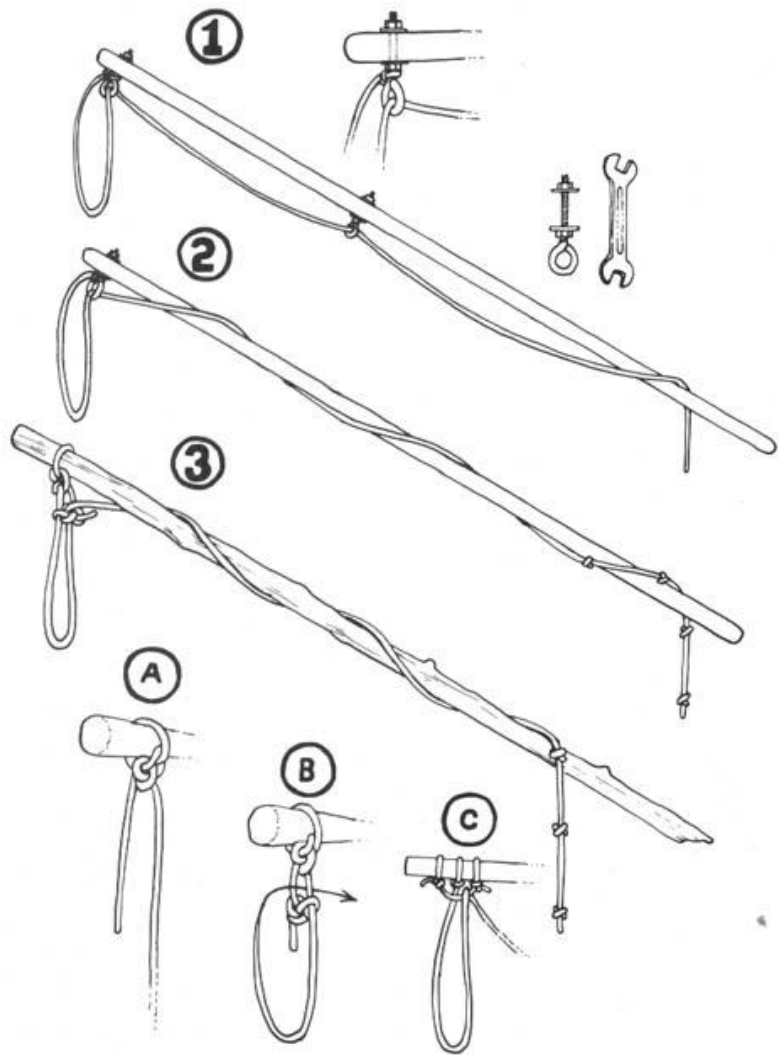

混有你的一些头发。处置装束/快速易装的另一种办法需要把这些物品交给长相与你完全不同的同伙（例如，一个男人把颜色鲜艳的衬衫和假发交给一个女人），而接收物品的人把物品放在大手提包、购物袋或公文包里偷偷带走。同样是这个人还可以把化妆物品偷偷带进目标区域，以便你在快要开始袭击前穿戴上去。

在白昼袭击的计划中，逃跑是最重要的一项。如果可能出现跑步追逐，那么在瓷砖地面上撒一袋滚珠 BB 弹或洒一瓶食用油就可以让追赶的人耽搁下来，特别是被局限在走廊中的时候。如果计划有必要乘用电梯，那么就由同伙让电梯门开着，确保迅速逃走。同样，别忽视高层建筑物的消防楼梯。牢记，你可以轻易地进入消防楼梯间，可是锁上的消防门却让你无法重新进入建筑物（如果没有朋友从内侧帮忙开门的话）。如果大厅有保安，保安可能会封锁前门的退路，那么准确定时打来的电话可能会占用保安的电话，并耽误保安报警。

耽误追赶的另一个方法是在你离开之后，在门上运用锁闭装置。可以把一段事前放置好的木料穿过门把手，让追赶的人耽搁下来。仔细地研究预期要逃出的门，运用你的想象力来设计简易而快速的办法，在匆匆离开之后把门锁死。锁闭装置一定要恰好在干活之前隐藏于门的附近，或者由等待着的同伙在关键时刻安装好。

你一旦逃出该建筑物，要么低调地走向等候着的汽车，要么直接逃离。如果你计划跑步逃离，就考虑穿运动服和跑鞋，以避免引起怀疑。类似的是，可以利用自行车来赶快逃走，而不引起过路人的怀疑。一般用自行车骑过几个街区的距离，然后用汽车或卡车把自行车拖运走，或者转交给长相完全不同的同伙冷静地骑走。

如果有配套的新闻公告，那么城市袭击的效果就好得多。必须在行动成功之后才能寄送这样的公告。关于安全地联系新闻界的更多信息，参见第 9 章“安保”的“媒体关系”一节。

——佐罗

模样老派古板的团队成员可以打听租借办公室或会议场地，也许能经建筑物主管的许可去参观建筑物的设施。永远准备好一个故事，以防万一你被盘问。为了得到详细的信息，团队的一个成员可以尝试在建筑物里面找份物业保洁的工作（不用说，要在袭击之前很久就辞职）。

详细的建筑物设计图可能在市或县的建筑监管机构有存档，可在其办公室轻松查阅。冒充潜在的买主（或买主的代理人）、建筑专业的学生等。

如果可行的话，在袭击前一周和前一天（在与行动相同的时刻）都要去侦察目标，在行动之前查明特定的环境。这将发现袭击时刻预计会有哪些例行活动的规律。

考虑开展一次演习来测试你的计划。重要的是控制时间。

逃跑的车辆必须能融入这片地区。如果你需要某些停车位，要耐心地等待车位空出来。为了安全，要及早到那儿。

有必要的时候，使用声东击西的策略。在花盆里安全引燃的烟雾弹可能会把保安引开。准确定时打来的电话可能会把前台等候室唯一的接待员引开。

进行某种类型的化装通常是个好主意。一类基本的化装方式是穿引人注目的衣服，这样容易使目击者分心。在随后提供给警方的相貌描述中，目击者更容易提到颜色鲜艳的滑雪面罩、围巾、衬衫之类的东西。

在二手商店（Goodwill 等）和新奇物品商店里可以买到便宜的假发和假胡子。使用专门的假发清洗剂（在假发店有售）来清洗所有的二手假发。假发的价格通常在五美元或更低。

避免复杂精致的化装。大多数人不会凑近端详，却可能使某些人起疑心。剃掉面部的真毛发或者贴上假的胡子可以是一种有效而简易的化装。关于如何正确贴好面部毛发的详细信息，参见理查德·科森（Richard Corson）的《舞台化妆》（Stage Makeup）（大多数高校图书馆有藏）等书籍。

这样的化装如果能在逃离该地区或进入逃跑的车辆之前迅速卸下，那么就是最有效的化装。最简单的办法是在离开该地区的同时丢弃衣服。例如，可以把穿在第一件衬衫外的薄夹克或第二件衬衫（都是在 Goodwill 二手商店买的）丢弃在垃圾桶、没上锁的衣柜、电梯、厕所等地方。绝不要以这种方式丢弃假发，因为假发中一定

端（用锤子敲打几次，把它压到钢缆上），并把钢缆的另一端与尼龙绳的一端一起压进箍里面（C）。用力拉动尼龙绳，会勒紧套索。

把 PVC 管切成你需要的长度。这个问题要先考虑。如果你计划把它放在小包里面或汽车座位下面，就先测量空间。接着相应地估算各段的尺寸。如果每段较长，你也许想要三段；如果每段较短，试试四段。如果各段没有完全拧在一起，有某根螺纹露出来了，别惊讶。

在最后一节的末端削出两个约一英寸深的凹口，来容纳尼龙绳（E）。以约一英寸半的间隔，在尼龙绳的末端打结。当尼龙绳滑进 PVC 管上的凹口时，绳结不会穿过去，会把套索紧紧地固定于你要营救的动物的脖子上。

通过用镀锌管代替 PVC 管，可以制作类似于此的一款更结实、更沉重的套索杆，成本只稍贵一点点。寻找不太显眼的黑漆镀锌管。在购买的商店里让人把镀锌管切开，并刻上螺纹。

带有弹力绳的铝制帐篷杆可以临时凑合着制成简易的套索杆。也参见简易套索杆的插图。

如果动物挣扎的话，轻质的 PVC 套索杆会弯曲并扭曲。别用蛮力来制服。保持距离，等动物平静下来。参见关于勒紧套索直到动物失去知觉的操作指南，但是，只有在确实有必要时才采取这种极端措施。

把套索杆存放在布袋里，既防止留下你的指纹，也防止泥土和砂砾阻塞管子的螺纹。如果被人遇到，你就说带着套索杆是因为你以前必须用它把你的宠物狗放出陷阱。

使用套索杆：

把套索杆向前伸，慢慢地靠近动物。如果动物焦躁不安，对它柔和地说话或轻声地哼唱能够达到镇静的效果。有些动物会坐着不动，惊得瘫软，而有些动物会挣扎并试图挣脱。

勒紧动物脖子上的套索，接着控制好动物，以防止它因挣扎而伤到自己。你一般可以把动物的头部按到地面，并用脚踩住陷阱的弹簧来释放它。如果动物挣扎了，你也许就不得不通过勒紧套索，让它无法呼吸。动物将昏倒并瘫软。立刻松开套索，但只是稍微松

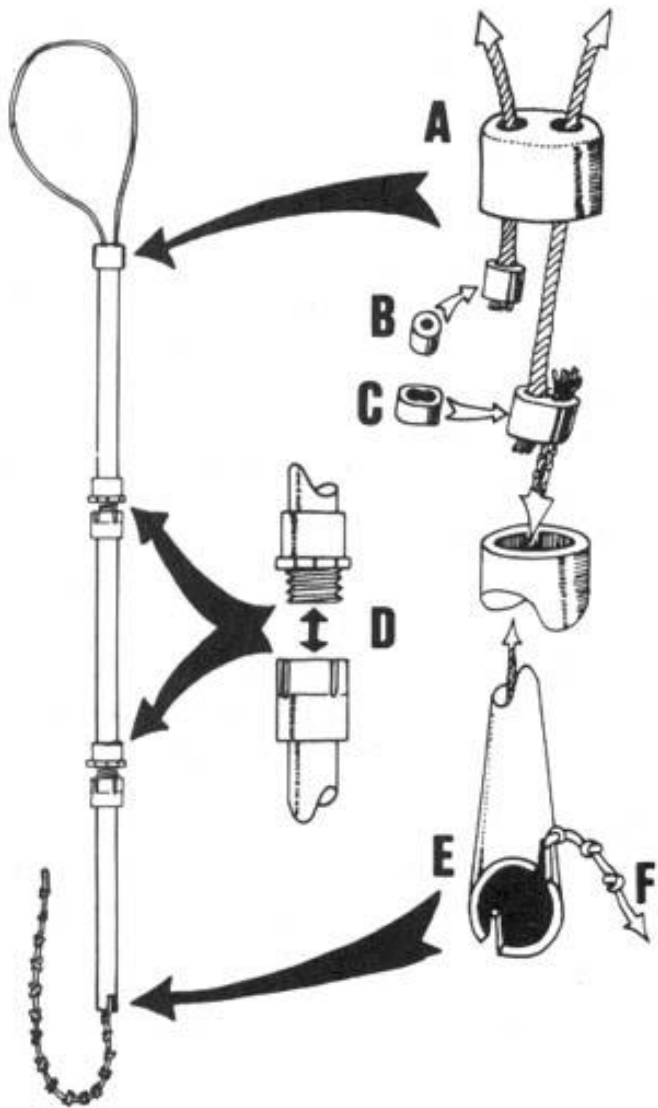

样扳手阻挠技术的攻击，包括某些不适合私人住宅的策略。例如，破窗而入（把附赠的油漆或臭气弹从窗户投掷进去）等夜间快速袭击对于公司罪犯的办公室而言可能明显是正当合理的，而在私人住宅进行类似的行动可能会被理解为威胁人身安全的恶意破坏。适合公司办公室的其他策略包括把锁卡住、喷涂标语、倾倒有毒废液，诸如此类。这些技术将在本章的后半部分涉及。

“光天化日的大胆袭击”

有时，针对公司办公室的行动若在光天化日之下和办公时间进行，可以由此获得更好的宣传效果。这种行动的上好案例是“狐狸”¹针对芝加哥的公司办公室实施袭击，把未经处理的污水倾倒在污染者的地毯上。然而，城市的白昼行动比夜间行动更危险，并且在实施行动时需要一丝不苟。下面是一些行之有效的方法：

作计划。详细地研究目标建筑物和周围环境。其中最重要的细节是：

- 门窗的位置。
- 建筑物的安保（即保安和闭路电视摄像头）。
- 停车场（用于望风和逃跑的汽车）。
- 灯光（对于夜间袭击非常重要）。
- 进入和逃跑的路线（进和出别仅仅依赖一条路线）。
- 少有人走的隐蔽入口（货物装卸区、停车库等）。
- 可能有目击者的位置。

采用一切可用的借口来观察建筑物的布局。穿成正常商人的样子，有目的地到处闲逛。像行人一样驻足询问去周边楼房的方向。

¹ 译者注：“狐狸”（The Fox）即詹姆斯·F· 菲利普斯（James F. Phillips, 1930-2001）。

际的地址。当你获得了一个有可能正确的电话号码后，你可以用某种听起来合法的借口来拨打冒名电话进行核实。为了确保你的目标真的住在已知的地址，一个好办法是比对公司停车场和住宅处的车牌号码。另一个办法就是冒充潜在的购房者，在县法院询问谁拥有某某住宅。这一信息算是公共档案。

一旦你确定了住宅的位置，就仔细地研究邻近街道的布局。这将防止你的司机在试图逃脱时无意中开进死胡同。白天和晚上都要侦察。提前确定好上墙的标语是什么。没有实际经验的标语制作者会做出傻事，诸如墙上空白的地方不够写下整句标语。

在袭击的一周前，在同一个晚上同一个时刻去检查目标。这将发现当天该时刻可能会干扰计划的所有例行活动。

遵守其他地方概述的基本的安全防范措施。确保你的车牌号码无法辨认。若有可能，就用简单的“先放下车、再接上车”的袭击方式，但是避免直接在目标的家门口停车。

如果在靠近目标的时候，有邻居或路人看到了你，那么就取消任务，等待另一个时候。要耐心。

在夜晚或者天气寒冷或潮湿的时候袭击，这些都能让邻居待在屋里。但是绝不要在路上空无一人的凌晨时分袭击。

绝不要乱碰邮箱，因为这样做可能触犯联邦法律。

私家车

公司罪犯的车停在家、停在公司或停在超市停车场的时候，可以去袭击。有臭味的液体或喷雾剂可以用于车的内部，而脱漆剂可以用于（当心！）在汽车外表的油漆上写标语。用工具摆弄引擎（诸如在机油里掺沙子）通常太危险了，但轮胎是容易破坏的。

袭击公司办公室

公司办公室可能规模不等，既有小型的“临街店面”（诸如卷款潜逃的地产开发商可能会使用的这种），也有大型跨国企业所青睐的玻璃幕墙和钢结构的综合办公楼群。公司办公室容易受到各种各

开，让失去知觉的动物能够重新呼吸。你拆除陷阱之后，动物将在几分钟内恢复过来。可是记住，动物随时可能苏醒。

你踩在弹簧上真正松开陷阱的时候，也许会发现，先前温顺的动物开始挣扎了。有时陷阱阻断了血液循环，结果缓解了疼痛。陷阱钳口的压力被释放时，血液恢复流动可能会引起肿胀的、割破的或折断的爪子极度疼痛。对动物突然挣扎或试图啃咬有所准备（连宠物狗也时常以这种方式作出反应并咬主人）。在把动物放出套索杆之前，确保它有一条畅通的路线来逃离你。

释放落阱动物的另一个辅助工具是厚重的外套或油布。把这个扔到动物身上，让它镇定下来。释放猫或猛禽的时候，这个可能特别有帮助，因为布料可以防止它们用自由的爪子来抓挠。

特殊的释放难题。

鹰、鹰隼和其他鸟——一些卑鄙的设陷阱者仍然使用动物尸体作为诱饵，来引诱好奇的猛禽、渡鸦、秃鹫等等进入陷阱钳口。（谋杀了爱达荷州两名狩猎监督官的所谓“山人”克劳德·达拉斯，就是这样的人。）为了在释放时避开它们的爪子，要抓住与落阱的腿相对的翅膀，并在松开陷阱钳口之前把鸟拉得远离那条腿。鹰非常强健有力，很难释放。用外套或厚布盖住自由的腿，并握着这条腿与落阱的腿并排放，以防止抓挠。释放鹰时要迅速后退。厚重的皮革手套有助于保护你不被抓伤。最好的一种手套是厚重的焊工手套，带有保护手腕的护手。

豪猪——手套抵御不了豪猪的刺，并且你绝不应该把外套或布扔到豪猪上，因为这可能拔出刺从而伤害豪猪。可以用套索杆套住尾巴或后腿，把受害者拉出陷阱。既然豪猪常常把背转过去并竖起刺来保护自己，一个人就可以用棒子压住尾巴，接着小心地抓住长长的毛发和刺（抓的时候，把你的手稍微移向后面，顺着刺的方向）。用另一只手托着腹部，在尾巴处抬起豪猪。第二个人可以接着松开陷阱钳口。

獾——獾是各地最粗暴的生物之一，必须采取相应的处理办法。连找到獾也可能有点成问题。落阱的獾通常刨开了一切够得着的东西，在陷阱周围留下一圈刨开的泥土。有时候獾能成功地把自已埋在松散的泥土中。如果你找到了这样刨开的一圈土而没有找到獾，

就用长的棒子探测松散的泥土。如果你仍旧没有找到獾，它可能已经被杀死并被带走了。查看周边区域是否有新的陷阱。

臭鼬——只有最勇敢且最善良的灵魂才会释放臭鼬。我们通过设陷阱活捉把臭鼬移出文明地区的经历表明，臭鼬性情各异。有些像家猫一样平静，而另一些表现得惊慌失措。有可能引诱臭鼬进行若干次喷射攻击，来把它“清空”（若干次）。做好快速移动脚步的准备，并记住，臭鼬的喷射距离可达 12 英尺。

关于设陷阱的更多信息，查阅你当地的图书馆。如果有可能的话，在馆内阅读，避免留下表明你对该主题有兴趣的借阅记录。在书店寻找设陷阱的书籍，要包含关于对你的地区所生活的野生动物设陷阱的信息。月刊《毛皮-鱼-猎物》(Fur-Fish-Game)（可以在报摊或超市匿名购买）经常刊登设陷阱的提示、供应商的广告，以及设陷阱者大会的日期和地点（在这方面发挥想象力）。

——迪克·萨默斯

现场笔记

· 臭鼬的喷液不仅会粘上衣服，而且还渗透服装并粘上皮肤。因此，需要一件不透水的衣服。你大概不会每遇见一只落阱臭鼬，就毁掉一套好雨衣。工作时也绝不要穿尼龙衣服。有个替代的选择：军用防化装备。一套相配的外套和裤子并不是很贵（15 美元或更廉价）。据说神经毒气、氯气和芥子气渗透不进去——并且对于臭鼬喷液也很有效。可是，破旧的套装是无用的！只买那些原装密封的。也绝不要洗涤这东西，否则会把有保护性的化学物质洗掉。去弄个好的防毒面具同样是明智之举。现在能从许多来源买到军用剩余的以色列民防面具（我花费 7 美元）。所以：买当地的，付现金，并记得**书面记录**一词。祝你好运，追踪愉快。

——臭鼬属

· 当你发现任何类型的陷阱线时，通过小心监视那些查看其陷阱的设陷阱者，都可能发现更多的陷阱。留心设陷阱者是何时查看其陷阱的。查看所有很可能存在陷阱的位置。用两根短杆和你的脚来探测属于猎径的路段。查看涵洞入口和桥下

告电话（编者按：安保！）提醒关键人士：他们的办公室或住宅可能会是下一个目标。对个人住宅的突袭应当仔细计划、谨慎实施，从而避免造成人身伤害，诸如面对面的冲突可能会导致的受伤情况。出于这一原因，这种袭击大概应该仅限于在墙壁和汽车之类的地方喷涂标语。

企业利用民事诉讼压制合法的反对意见（针对公众参与的策略性诉讼，Strategic Lawsuits Against Public Participation，缩写为“SLAPP”），人们最近对此表示出很多忧虑。地产开发商、木材公司、动物实验公司和广告牌制作公司都对私人 and 公职人员提出过诉讼，来压制异议，并让监管的法规形同虚设。这些企业雄厚的财力基本上会确保它们战胜个体的反对者。对于行动主义者/受害者来说，由于法务费用高昂，即使在法庭上获胜，也免不了倾家荡产。

我们可能已经到了这样的关头——只有扳手阻挠者才能够制止这种对自由的威胁了。公司的决策者及其律师企图暗中破坏宪法对言论自由的保障，他们必须为此负责。必须让他们知道，如果他们企图滥用司法体系来压制反对意见，他们就要面临多年的骚扰。如果我们造成了足够的压力，那么司法体系实际上有可能转而限制这种滥用行为。

袭击城市住宅

为了避免遭遇业主或邻居的可能性，对城市住宅的任何“袭击”都必须有计划。在任何有人居住的建筑里，绝不要使用打破窗户等侵入式的袭击方法。

对城市住宅采取行动的最佳形式是在非常显眼的墙上喷上令人难堪的标语。标语必须根据罪行来量身定做，诸如在有毒垃圾倾倒者的住宅上喷“我毒害你的孩子”。

至少通过两个来源核实一下地址是否准确。电话黄页和城市指南可能有所帮助，但可能不是最新的，并且许多名人不会列在电话簿中。在《名人录》(Who's Who) 等书籍及其各个地区的版本中，有各类公司的简介，其中尽管没有提供街道地址，但至少准确标明了他们所居住的社区，这样再做一些侦察工作，就可以找到实

城市的扳手阻挠

只要不考虑城市地区的目标，就不算是完整的扳手阻挠活动。蹂躏山区、海洋、森林和沙漠的大部分公司都把总部设在大都市里。这些企业的决策者感到无忧无虑，感到野外的大部分扳手阻挠触及不到他们，而他们持续进行的冷酷行动反映了这种隔离。

对城市目标的袭击将惊动公司高层，迫使他们更严肃地考虑相关的问题。在城市地区行动还为扳手阻挠者提供了范围更多样的目标。由于农村目标的所在地增加了安防措施，生态性破坏者偶尔转向之前尚未触及的、安防措施较少的目标。这些目标包括设备堆放场、锯木厂、仓库、公司办公室和零售商店。这样，犯罪的企业就被迫承受更高昂的成本，即掠夺地球的罚金。

即使是个人，也不应该感觉自己能完全逃脱真正的审判。公司的组织架构通常使决策者免于承担其贪婪行为的后果。公司的董事长、董事和管理人员很少被追究法律责任，对犯罪的处罚一般是由公司象征性地缴纳罚金。接着一切照旧，只不过违反健康、安全和环境法律的行为比之前隐藏得更好了。

在对公司的冷漠活动追究责任时，重要的是排除那些仅仅在执行命令的一线管理人员。然而，偶尔会有例外，诸如存在着积极反环境的伐木监工。当地或现场的管理人员有时候会采取削减成本的举措，谋求提高自己在老板心目中的地位。这常常发生在违规处置有毒废物的情况中。工厂的管理人员会安排非法处置危险材料，而不是付钱进行正规的清理。这提高了经营活动的利润率，为管理人员增加了加薪或晋升的机会。像这样的情况下，当地的管理人员即使是在服从命令，也是在法律庇护下明知故犯的帮凶。

想象一下，如果企业主和管理人员知道自己可能要负个人责任，那么这将对破坏性的业务活动产生多么大的寒蝉效应啊。为了让寒意弥漫开来，这样的袭击应当有宣传活动的配合。必须努力通过新闻界吸引公众的关注。如果没有做到这点，那么可以拨打简短的警

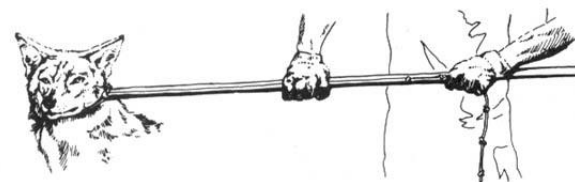
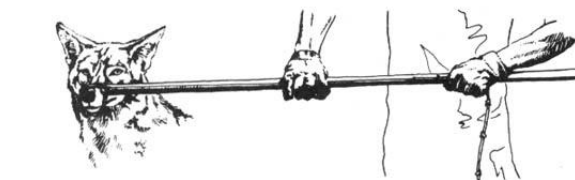

Two ways of using noose stick to immobilize trapped animals.



Team of two using noose stick to release trapped wolf.

用套索杆使落阱动物动弹不得的两种方式。
两人的团队用套索杆来释放落阱的狼。

面。寻找栅栏下方的低洼处。在掩藏的陷阱上方，灌木里可能会悬挂动物死尸、肉块或羽毛。

- 一些陷阱破坏者使用拴着牵绳的狗来找出为郊狼设置的陷阱。狗找到了精心掩藏的陷阱，这些陷阱紧靠着小灌木或树桩，喷涂过被俘的郊狼的尿液，形成伪“臭味柱”，吸引该地区每只好奇的郊狼。
- 有了两副大力钳，从陷阱中解救出动物的工作就变得快速而轻松。只需把每一副大力钳分别用于陷阱上的每一根弹簧。
- 通过“剿害猎手”的施压，或许可以训练郊狼避开枪手。在枪械店和户外用品商店可以买到手提式有害动物呼叫器和教学磁带。那些并不想学习呼叫技术的人，可以在野外使用含磁带的便携式扬声器系统。许多书详细描述了该狩猎技术。有了这种信息，扳手阻挠者就可以伪装好自己，带到野外，并呼召郊狼、短尾猫等等。用来福枪或手枪放空枪，乃至发射安全地嗖嗖飞过郊狼的实弹，这会让郊狼在未来更谨慎，这对那些称作“户外爱好者”的有害人类是很不利的。只要你遵守州的狩猎法（诸如获得狩猎执照），这就是完全合法的。
- 当设陷阱者在远处设置陷阱的时候，也许有可能对他的车辆进行扳手阻挠。大多数设陷阱者太懒了，并不远离车辆，所以这样的机会既罕见又危险。
- “灭蚊灯”不加选择地屠杀飞虫，应该被查禁。在查禁以前，每当有可能的时候，都应该让灭蚊灯退役。可以把灭蚊灯拿走并破坏掉，也可以用 BB 枪、粒丸枪或弹弓射击灭蚊灯。

雪中的陷阱线

冬天环境里的陷阱线时常有雪，这引起了特殊的危险。很难掩盖你在雪中的足迹，并隐藏你工作的证据。设陷阱者对足迹往往很敏感，因为他们根据足迹来确定动物移动路线和陷阱位置。有大量

人，我们建议你查阅 G. 海杜克（别跟爱德华·阿比笔下的乔治·海杜克搞混了）的《算账》（Get Even）等书籍。从 Loompanics（1197 号邮政信箱，华盛顿州汤森港市，邮编 98368）等邮购店可以买到这种书。

前两版《生态防卫》建议把商业回邮粘贴在砖块上并寄送回公司，这个建议行不通了。邮局甚至都不寄送这种邮件。我们完全删去了那一节。



陶氏化学

在这一章，我们看看扳手阻挠者的锦囊妙计。烟雾弹和臭气弹，让锁卡住，归还垃圾……这就是生态性破坏者可以尽情玩乐的地方！总之，我们需要偶尔轻松一下。去享受吧。但是别忘记安保！

本章还有关于城市和电脑的生态性破坏的主意和技术，因为我们没法把它们归类到别的一章。

《生态防卫》的第三版删去了属于“骚扰”类的若干方法。对于那些有兴趣用一大堆巧妙而漂亮的手段来骚扰和折磨个别坏蛋的

策略来尽可能减少不利因素，甚至把劣势转变成优势。（这些要点中，有许多也适用于其他季节。）

- 沿着设陷阱者所用的相同道路。如果走路，就走在轮胎印迹里，这样以后经过的车辆将抹去你的脚印。如果开车，就使用合适的冬季车辆，车上有陷入雪中时的脱困装备。提前侦察路线以记下环境布局，去了解哪些道路灾害可能会使你处于困境。
- 总是备一个好借口来解释为何身处该地区。要排练。砍柴和狩猎（要带着来福枪和狩猎执照，说得出当季有什么动物）是好借口。但是别假装是另一个设陷阱者。设陷阱者是最大的“陷阱小偷”，总是会受到怀疑。
- 你并不想在开车离开的路上途径释放动物/破坏活动的现场。让你的车辆朝着离开而非进入该地区的方向。
- 为了尽可能减少进入和离开的痕迹，在硬地面上停车。在狭窄的单行道上，驶过目标一小段距离再往回走。如果你工作时设陷阱者露面了，你就可以在他朝着你走近之前听到他停车并下车。
- 通过依相同的路径走进走出，尽可能少留脚印、少动地面。这点在雪中尤其重要。
- 把任何设备都存放在车里拿得到的地方，但要藏起来。
- 如果你并不想带着套索杆去解救落阱的动物，就考虑约四英尺长、一端带有叉子的沉重短棒，其叉子的深度正好足够把小动物的脖子扣到地面上。扣住动物的头部和脖子尽可能远离陷阱。如果陷阱链条是拉紧的，动物所落阱的腿被拉直，头部被尽可能远地扣住，那么人被咬或被（猫）抓的可能性就会降到最低了。（拉紧动物远离陷阱的原理同样适用于通过套索杆释放动物。）用棒子的分叉端扣住动物的脖子，而同时把另一端抵在你肩膀的前面，并用你的体重按住动物。这样你就腾出了两只手来打开陷阱。

- 如果你们有两个人，那么固定动物头部的人兼做望风者。
- 切勿带走陷阱。把陷阱尽可能远地抛进树林或浓密的灌木丛里，抛下山坡，抛进水里，或诸如此类的地方。
- 如果你用断线钳来剪陷阱的链条，就记住，在切口表面可能会留下工具的痕迹。这个问题的解决办法是，完全剪断链条的一环，使之脱离链条的其余部分，并把这个链环抛向不同的方向。在搜索中找到剪下的单个链环的机会极小。即使找回了陷阱，剪下的含有工具痕迹的链环也将缺失。
- 在冬天，许多人带着扫帚（有时是截短的）来扫除汽车上的雪。你应当也带着扫帚，并且用扫帚去抹掉你的印迹。避免泛泛地一扫而光，这样地面上会很明显。一边原路走出该地区返回车辆，一边用扫帚尖抹去每一条印迹，既包括陷阱周围的又包括沿途的。你将无法既迅速地工作（这很重要）又除去一切痕迹，所以，专注于除去那些能够被追溯到你的印子。
- 宠物狗陪伴着你的时候，如果被抓，你就可以声称你刚刚正在把你的狗从陷阱里解救出来。竟然有人那样对待你的狗，你要因此表现得极其愤怒。
- 学会运用有利的天气。恰好在暴风雪之前或初期出去，可能意味着一层新鲜的雪将掩盖你的活动痕迹。抹去脚印的步骤不能因此省略，雪只是锦上添花。密切注意天气预报，并通过研究你所作业的区域当地的天气模式来积累经验。
- 如果在雪中步行作业，就备两双冬靴（便宜的月球靴就不错），每双带有不同的鞋底。解决一条陷阱线之后，至少让你现在穿的靴子休息几周。如果你家周围的雪里有明显的鞋底印，就穿另一双靴子到处踩踩，擦掉前一双靴子的鞋底印。来访的狩猎监督官就可能会对轮胎印迹和脚印感到好奇，看看是否类似于破坏活动现场附近所发现的那些痕迹。
- 如果被拦住询问，就保持友好，并说出你排练过的谎话借口。如果在家里被询问，就别否认为了徒步旅行/狩猎/砍柴等等

第 7 章 五花八门的恶作剧

如果仍旧没有危险，就掏出可靠的切割器，并迅速但漫不经心地去干活。永远别在光天化日之下奔跑，因为即使从远远的地方看起来，这也是极其可疑的行为。在白天，你应该尽可能在 15 至 30 秒内完成切割工作。漫不经心地逛回你的车上，然后以正常的车速驶离。

别在该区域的任何地方停车，除非你非常缺汽油。离开该县。在停车过夜之前，至少穿过两条县界线。如果州界线在附近，就修改你的计划，到另一个州度一会儿假。警官或公路巡警会设卡检查旅行者寻找逃匿的郊狼爱好者，改走另一条公路可能会甩掉他们。

不可否认，这一切对于切割一些栅栏似乎是小题大做，但是杀死郊狼的大牧场主认为对其财产的犯罪差不多就是死罪。在有很多牧场主支持用郊狼装饰栅栏的得克萨斯州，切割栅栏是重罪，最高可判处五年监禁。这项法律曾经针对 19 世纪 80 和 90 年代开放牧场的栅栏切割战，但是它依然现行有效，并且如果你自大或粗心的话，可能会被用到你身上。

所以，留意那些栅栏线，预先谋划，小心谨慎，**奋起反击！**

——老三趾

动物企业保护法案

1992 年 8 月 26 日，布什总统将《1992 年动物企业保护法案》(Animal Enterprise Protection Act of 1992) 签署成法。该法规定，对动物园、马戏团、牛仔竞技场、牲畜场所、水族馆和实验室的攻击，损害或研究损失总计达到或超过 10,000 美元的属于联邦重罪。当然，这意味着 FBI 可以调查这类袭击。一名 FBI 探员说：“我们认为这些行动在任何意义上都是国内恐怖主义。” FBI 当前正在镇压可疑的动物权利行动主义者。若干人因拒绝在联邦大陪审团面前作证，正在联邦监狱服刑一年，并且一些知名的行动主义者已转入地下，以避免被送交到大陪审团面前。人们想知道，正在向家庭节育诊所投弹并谋杀医生的疯狂的胎儿崇拜者，什么时候才会得到司法部同样的注意。

——阿吉拉狼

游遍了该地区。如果发生在一天之前或更早，就要含糊其辞、不能肯定。告诉他们，那天你去了许多地方。记住，调查的官员也许会认为你是可能有用的证人，而不是嫌疑犯。角色要演得入戏。

- 注意地面状况。温暖的天气也许留下了不易产生脚印的裸露地面。在大清早或寒潮期间干你的活，可以让你在冰冻的坚硬地面上走完你的大部分路。朝南的斜坡和有风的地区极可能有裸露的地面，但是要留心泥土。情愿把足迹留在会融化的雪里，也不要留在只会变硬并保存脚印的软地里。
- 如果只有设陷阱者使用某一条道路，就考虑偶尔给他们的轮胎丢些钉子（或者使用其他地方讨论的其他弄瘪轮胎的手段）。在可辨别的地标附近这么做，这样你可以在设陷阱季之后取走钉子。

——吉姆·迪金斯

铁丝圈套

另一种阴险的陷阱是铁丝圈套，用于兔子等小猎物，以及郊狼和狐狸等食肉动物。这种装置只不过由一圈轻质钢缆或编织铁丝（用于挂相框的那种铁丝）制成，设置在动物很可能会经过的地方。（见插图。）铁丝圈套就像小型的牛仔套绳一样，勒紧任何倒霉透顶地穿过它的动物。铁丝圈套垂挂在动物小径周围或动物洞穴外面的小枝上。郊狼在编织铁丝栅栏下面挖掘小径，牧场主和政府中的设陷阱者会把铁丝圈套放在这样的低处。两个栅栏会合处的转角尤其受欢迎。当动物穿过套索状的铁丝圈套时，它勒紧她的脖子并慢慢地勒死她。较小的动物屡屡在身体中部被套住，并且在长时间徒劳的挣扎之后可能几乎被切成两半了。

通常，你必须仔细观察才能发现铁丝圈套。发现之后，以难以被觉察的方式剪断铁丝，或许是靠近它被系住或打结的位置，或在隐藏于灌木丛或松散泥土的地方。这将保证它无法勒死任何经过的动物。如果你拿走整个铁丝圈套，设陷阱者就会简单而廉价地更换它。让铁丝圈套在残废之后看起来完全正常，设陷阱者将一无所知。

——破烂挖掘狼

铁丝圈套或钢缆圈套是设陷阱者的另一种工具，旨在把动物勒死。

- A) 典型的铁丝圈套。
- B) 铁丝圈套设置在栅栏下方爬行的洞里。
- C) 铁丝圈套设置在小径上。倾斜的树枝使鹿和家畜等大型动物远离铁丝圈套。这个把戏也用于夹腿陷阱。
- D) 铁丝圈套设置在横跨溪流的原木上。



标和里程数。如果该地区有住宅或大牧场位于紧邻道路的地方，就别多次开车经过。再等一晚更安全。毕竟，那只郊狼哪里都不会去。

你发现目标后，试着把车辆留在道路中央，而不是在路肩上留下可追踪的轮胎印迹。当然，你会穿着深色衣服、鞋底光滑的鞋，戴着手套。彻底擦净切割工具上的指纹，以防万一你掉落或不得不丢弃它们。钢丝钳也许就够了，但是栅栏钳更好（参见第3章“开发活动”的“放牧”一节）。

原封不动地留着铁丝网顶部的两股铁丝中的一股。这将避免牛误入道路。在养羊的乡村，原封不动地留着编织铁丝网底部的一两股铁丝。应该在每组栅栏柱之间切割一次铁丝网。编织铁丝（一般是四乘四英寸交叉焊接的光滑铁丝）应该在两根栅栏柱的每一侧都切割一次，通常要彻底毁坏。在60至90秒内做完你能做的一切切割工作，然后迅速离开。别试着把整个栅栏切割得倒下来。只在郊狼尸体附近切开栅栏就能传达讯息了。（切割紧绷的铁丝时要当心，因为铁丝可能砰地弹回到你身上，并刮掉你的一片肉。在挨着栅栏柱的地方切割铁丝并站到旁边。）

如果目标位于邻近住宅的地方，就考虑让你的伙伴在附近把你放下车，让你步行靠近目标。伙伴之后开车接你的时间和地点，要仔细地预先安排好。要有备用时间和备用地点，以防出现意外。你也许还想要带着胡椒喷雾剂（参见第9章“安保”的“看门狗”一节），以防万一人类最好的朋友吵吵闹闹。

用正常的车速驶离该区域，以避免怀疑。你也许想要把钢丝钳埋藏起来或以别的方式处理掉，因为钢丝钳大概是除了自己招供以外唯一能够明确地把你与罪行联系起来的东西。值得为这种安全和安心花上几美元。如果有人询问你，那天夜里你的汽车为何停在那儿，你总是可以说你停车去撒尿，或者说有东西在你的车前窜出去，你急刹车导致引擎熄火了。

正好路过

如果你正开车途径该区域，你也许想要即刻去开展栅栏工作。始终在你的汽车里放个深色的塑料袋，里面装一些脏的、空的铝罐头。把车停靠在路边，并假装在捡罐头。没有危险时，最后再查看一次。

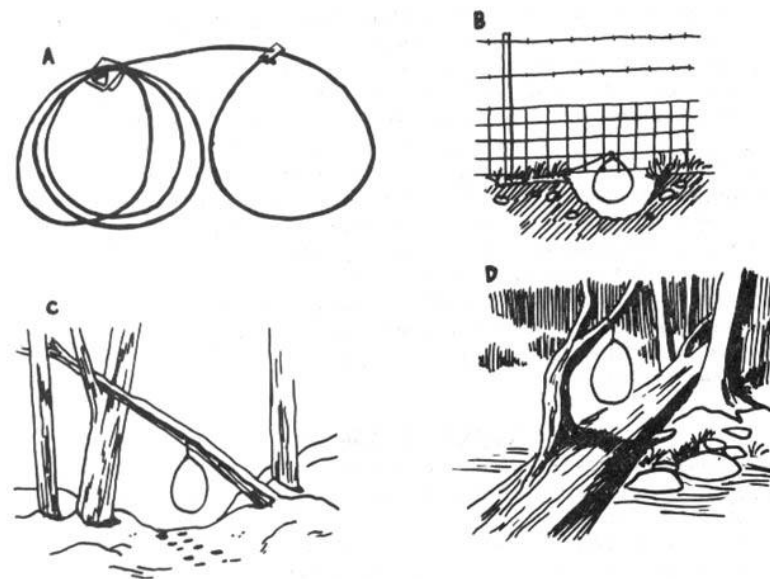

郊狼毒剂

在你“最喜欢”的皮草商店里随便浏览狐狸、短尾猫、猞猁、獾、河狸、美洲狮、郊狼、白鼬、貂和麝鼠皮衣的时候，可以使用这个便利的工具。

“郊狼毒剂”由适度定制的廉价喷雾器构成。Badger 公司生产的一个喷雾器卖 35 美元左右（型号 #350），包含软管和瓶子。一罐 11 盎司的喷射剂售价约 4 美元。

改造一副便宜的手套，以便你能够把喷雾器和喷雾尖嘴藏在里面。在手套里剪个小洞，大小刚好露出喷雾尖嘴。把尖嘴涂成与手套相同的颜色。用胶带或橡皮筋把喷雾器固定到手和手腕上（把喷雾器放在手掌中，用拇指按动喷头）。使空气软管先沿着手臂向上，再向下伸到外套口袋（外套口袋内侧应该剪过一个洞，让软管穿过去）。把喷射剂罐（携带于外套口袋中）装满你最喜欢的荧光染料或颜料，然后把软管与喷射剂罐接起来。

一边逛店，一边在从走道看不会立刻注意到的地方暗中“粉刷”大衣，然后离开。

——好扳手先生

现场笔记

- 手里藏着剃刀刀片，在你当地的高档百货公司随便浏览衣架上的毛草大衣。一边欣赏，一边从里面划破大衣的衬里。

切割栅栏

你游历于西部各地时，很可能遇到的最丑陋的景象之一，是再熟悉不过的郊狼尸体在大牧场主的栅栏上悬荡着。这个行动的理由再好不过了，停止骑在栅栏上观望，开始切割栅栏吧。

所用的策略要因地制宜，取决于你是在邻近地区还是正好路过。你考虑的首要问题必定是避免被捕，因为在经营大牧场的乡村里，小镇的陪审团和法官不太可能同情一个该死的郊狼爱好者。

在邻近地区

当你首次发现郊狼尸体时，**不要**停车，甚至也**不要**减速去看。漫不经心地环顾四周，看是否有人在观察你或在该区域工作。驶离该区域，至少等待十分钟之后，再重新开车经过现场。进行这第二次侦察活动时，用你的里程表测量从夜晚可见的地标到犯罪现场的距离。如果有必要，就对距离做简短、隐晦的书面笔记，但是记得把关键信息装进头脑并烧掉笔记。你的笔记可能会这样写：“公路交叉口 21.5—沟渠 22.1—145 号里程碑 22.7—X[标记地点]23.2—桥 23.9”，你也会记住目标离公路交叉口 1.7 英里，在 145 号里程碑标志之后半英里。如果你从另一个方向开过来，你就知道过了桥以后离目标有 0.7 英里。这样通过距离精确定位目标，将避免你犯典型的错误；一边以缓慢而显眼的方式巡行于乡村道路或公路，一边朝黑暗中眯着眼睛看，盼望着瞥见郊狼尸体。永远假定在夜晚难以认出郊狼尸体。

等待一个黑暗程度适中的夜晚，并且在你切割时有个值得信赖的同伴开车。在没有其他车流时靠近目标。为了等到这个时机，你也许不得不开车经过不止一次。那就是为什么你需要两个方向的地

喷漆标语

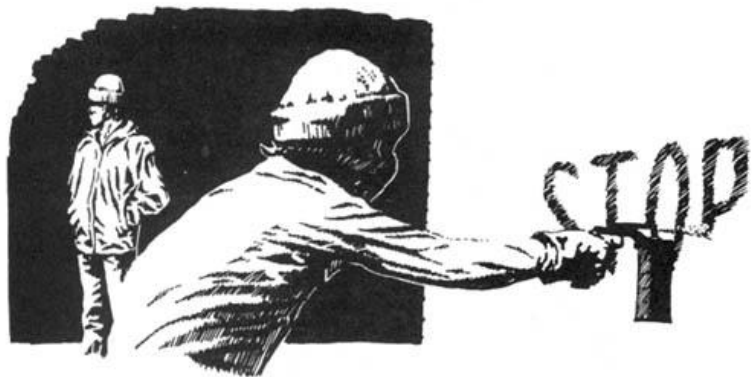

停止

据说，拥有新闻媒体的人才会有新闻报道的自由。在当今时代，企业们拥有新闻媒体，把人们接触的新闻限制于无害化的观点以内。没有一家城市报纸会介绍真正有别于正统的“零增长”或生物中心主义观念，或呈现舆论对企业支配权的质疑。幸运的是，一罐喷漆加一点勇气就可以让任何人发布一份能够影响成千上万人的新闻稿。

喷漆的局限性在于，必须将复杂的想法简化为几个简单的字词：即一句标语。在标语中，用两到四个字把完整的想法表达出来。让你的最佳标语成为你的特征记号，并经常使用它。

更复杂的留言可能是你得到媒体引用的唯一途径（媒体很可能会坚决反对你的非法行为）。但是与主标语相比，这种较长的喷漆留言是次要的。

有售。（有经验的黑客告诉我们，该书对于美国几乎毫无用处，但对于欧洲很有价值。）

布鲁斯·斯特林（Bruce Sterling）最近出版的《镇压黑客》（The Hacker Crackdown）描述了打击黑客的执法工作，而克利福德·斯托尔（Clifford Stoll）的《杜鹃蛋》（The Cuckoo's Egg）详细介绍了如何通过电信溯源抓住黑客。

“破坏软件”需要发现系统的远程终端访问入口（如果有入口的话）。黑客从数以千计的、由个人和电脑俱乐部运营的“布告栏系统”（BBS）获取信息，从向企业提供竞争对手报告的专业“数据检索服务”获取信息（黑客能够由此精确定各种入侵行动的目标，并缩小电脑设备的搜索范围），对于已知的公司电话号码，有时还自动拨打相邻的号码，直至遇到是电脑应答的情况。

远程终端破坏通常应该避免去破坏公司财务处理软件，因为这种软件的安全级别通常最高。其他功能的电脑可能同样重要，但由于对窃贼不那么有吸引力，因此受到的保护不那么好。

“破坏软件”最具破坏性的方式是病毒，即“逻辑炸弹”。在操作程序中嵌入隐藏的指令，根据特定的触发条件启动数据擦除。可以把其他“逻辑炸弹”藏在电子数据文件中，进一步造成破坏。由于电脑存储能力大、运行速度快，查杀逻辑炸弹会非常耗时且昂贵。

给黑客的安保提示

针对电脑黑客的主要侦查方式是电信溯源。可以通过多种方式尽量减少风险：

- 尽量少连接电脑。一些安防系统在有人连续输错密码超过三次时（比如你在尝试多个可能的密码），会通知企业负责人。显然，你进入系统的次数越多，就越有可能受到电信溯源。
- 避免留下明显的长途电信记录。借助网关节点经由本地电信帐户访问系统。然后把多个网络和交换机作为跳板之后，才真正去连接目标电脑。初步的溯源将终止于转入本地连接的网关节点。他们溯源到这一步就无计可施，只能等来你的下一次入侵。

- 缩短连接时长。
- 使用难以溯源的公文包式便携电脑和公用电话。免下车的公用付费电话更安全。连接时间短一些，结束后立即离开该地区。
- 使用别人的电信系统。查看房屋或办公楼的外面，寻找电话线从电线杆接入屋内或楼内的地方。找到接线端子上的塑料小盒或橡胶软盖。用鳄鱼夹将电话机连接到固定红线和绿线的接线端子上。这样它就成了电信系统上的又一门电话。在办公室和公寓楼里，接线端子通常位于地下室或弱电间，保护在机柜里面。电话自助接线书中有这些关键接入点的图片。

要有安全防范意识。确保没有其他人“位于”你使用电话线的地方。保持警惕。

——哈尔

现场笔记

- 一个关于计算机犯罪和电话犯罪的庞大信息来源,主要面向电脑黑客或电话飞客:《2600》(2600: The Hacker Quarterly)杂志, 752 号邮政信箱, 纽约州米德尔艾兰, 邮编 11953, 电话 (516)751-2600。订阅费是每年 18 美元。

各种准合法的电子小装置和小配件(调频信号发射器、卫星解码芯片、电缆盒等)的信息来源是《螺帽与伏特》(Nuts & Volts)杂志, 1111 号邮政信箱, 加利福尼亚州普拉森舍市, 邮编 92670。可索取样刊, 订阅费是每年 12 美元。

技术类信息的另一个来源是《消费电子产品》(Consumertronics), 2011 Crescent Dr, 537 号大型邮政信箱, 新墨西哥州阿拉莫戈多市, 邮编 88310。商品目录每份 2 美元。其中包含黑客入侵、飞客入侵、烟火制造、自动柜员机(ATM)等相关信息。

当心别用自己的地址, 也别留下书面证据。

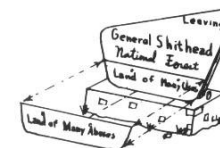
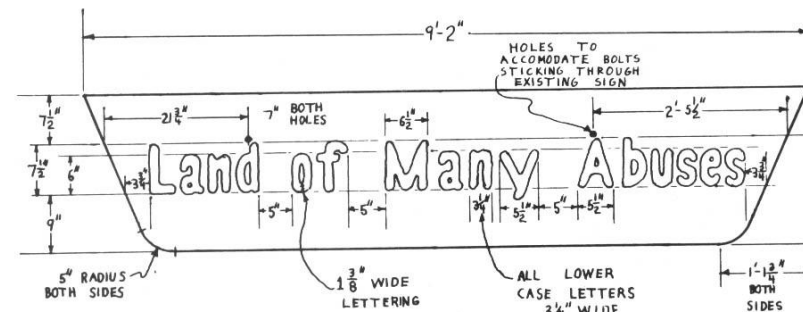

容纳螺栓的孔, 螺栓穿过现有标志牌并固定住螺栓孔

双面半径 5 英寸
字母内部 1 又 3/8 英寸宽
所有小写字母 3 又 1/4 英寸宽
双面
白痴将军国家森林

纠正林务局的标志牌

这是为所有开车经过“多重用途之地”大标志牌并生气的失意艺术家们准备的，因为你们知道“林秃局”真正要说的意思。这里有个方法让标志牌更加准确。

找一块 1/4 英寸的夹合板（厚一点也行，但会更重），一些油性的黄色油漆，钉子和胶水。你将需要一个刨槽机来刻字，还有一把马刀锯来切割曲线。

测量你想纠正的标志牌。按照图纸所示，设计好并切割出（需替换的）标志底部。它将包括两块，因为大多数夹合板只有 8 英尺长。涂上尽可能接近林务局颜色的黄色油漆。然后，按照图纸设计出字母，用刨槽机刻到木板上。刻的字母要与林务局的字体相同，这样看起来就会尽可能像原件。用电钻或开孔锯在木板上打两个直径为 1-1/2 英寸的孔。现有标志中伸出的螺栓将置于这些孔内。新标志完工后，尽可能不引人注意地把它运到目标标志牌处。在背面涂上胶水。使用饰面钉在胶水变干时将其固定到位。纠正后的标志牌可能并不完全相合，但大多数人以 60 英里/小时的速度开车经过时，大概甚至不会注意到你纠正过了！（当然，你我除外。）

祝你玩得开心。我希望在旅行时能看到纠正过的、准确的林务局标志牌。

——疯狂工程师

现场笔记

- 只改一个字更容易些：将“用途”改为“滥用”。

臭气弹

臭气弹对生态防卫者有许多用途，既包括在白天大胆突袭时把恶臭味引入公司董事会会议，也包括在夜间行动时通过窗户上的小孔把更加隐秘且挥之不去的物质引入办公室。

有可能充当臭气弹的化学品有以下几种，可以从学校实验室和非处方化学试剂商店获得：

- 二硫化碳
- 硫化氢（臭鸡蛋味）
- 粪臭素（粪便味）
- 乙胺（鱼腥味）
- 丙酸（汗味）

丁酸会是非常有效的臭气弹。丁酸是一种弱酸，并不危险，具有令人难以置信的强烈臭味。丁酸闻起来像是呕吐物，因此特别适合用来对强奸土地的那些人表达意见。只需要很少的量，2 滴就可以弄臭一个房间。一盎司可以让一栋建筑散发臭味。这种臭气难以清除，可持续数周之久。

由于丁酸威力巨大，投送起来可能有点麻烦。可以使用医药滴管，但我用的是皮下注射针头和注射器。这样可以（通过卡车窗框的橡胶密封圈，办公室门缝下，等等）将少量丁酸投送到人难以进入的地方。这样做也让你手上别沾到液体——这很重要，不仅因为丁酸证明你有罪，而且因为丁酸将显著伤害社交生活。对于衣服上溅到的丁酸，最好的解决办法是把衣服处理掉。

丁酸的主要问题是采购。丁酸用于一些皮革鞣制工艺、制漆和有机合成。丁酸可通过工业化学品供应商或科研用品商店购买。丁

酸不是管控类化学品，警方不保存购买记录。大学化学试剂库和一些高中化学课通常都备有丁酸。与当地高校化学系的老师或研究生合作，有可能拿到一些。你不需要太多，这东西非常强大，即使是最酷爱丁酸的爱好者，一夸脱也可以满足长时间的需求。

丁硫醇是一种有效的恶臭炸弹。这种化学品用于使天然气增味以便发现泄漏，浓度较高时有臭鼬气味。丁硫醇来自化学试剂商店，密封在玻璃瓶中。打开再重新密封，需要用燃气火焰。把丁硫醇装在小容器里，在建筑物的通风系统里打破，可以把丁硫醇释放出来。但气味并不持久，可很快散走，不会伤害任何人。女子防身商品目录《帽针》(Hatpin) (Hatpin, 6144 号邮政信箱，新墨西哥州圣菲市，邮编 87502) 出售“击退”(Repulse)，包括一小瓶丁硫醇和另一瓶“中和剂”。

宠物用品和兽医用品商店（查看黄页或全国性养狗杂志上的广告）出售“动物踪迹气味”和“终止追踪气味”。这些液体通常散发着臭味，用于训练猎狗。体育用品商店经常出售小气雾罐装的臭鼬喷雾剂，猎人用它来掩盖自己在野外的气味。

此外，别忘记逛逛大多数大城市里的新奇物品、恶作剧、魔术等用品的专营店（查看黄页的“新奇物品”或“服装”类别）。在这些店里寻找“臭屁喷雾剂”之类的“逗乐玩意儿”，这是一种能让人深感厌恶的 4 盎司气雾剂。不过，请仔细阅读标签。这类气雾剂中有些只是贴着趣味标签的房间清新剂。真正的臭味喷雾剂通常会在标签上注明。这种“珍品”有些可以通过邮购公司买到，如“趣味一面朝上”(Funny Side Up)，425 Stump Rd., 宾夕法尼亚州北威尔士市，邮编 19454。向邮购公司进行任何咨询或订购都要采取全套安全防范措施。《生态防卫》里提供的某些邮购地址也有可能为执法机构打掩护，希望诱捕扳手阻挠者。

——奇才先生

现场笔记

- 纯度级别为化学纯的丁酸通常可以用自来水按 1:5 或 1:10 稀释，这样既扩展了用途，又没有过度稀释。

看到一个“无声鼓动者”，上面写着“保卫地球母亲，决不妥协”。林务局有个工作人员不得不从护林员那里拿来厕所钥匙，事后去检查以确保墙上没有贴任何东西。

“无声鼓动者”非常容易设计和印刷。在最初的“地球优先!”的“无声鼓动者”以后，活动家们用过几十种其他图案和字句。要有创意，去印制一些针对特定问题的“无声鼓动者”。

——拉乌尔

现场笔记

- 下面这些就属于特制的“无声鼓动者”：

1) 精心设计的海豚贴纸，用于贴在导致海豚死亡的金枪鱼罐头上（这是由 FBI 的一个线人生产的!）。

2) 圆形红色贴纸，写着“杀死蝴蝶、鸣鸟、鱼类和它们的孩子”，贴在“农达”牌 (Roundup) 除草剂的瓶子上。

BE CAREFUL WITH CHAIN SAWS

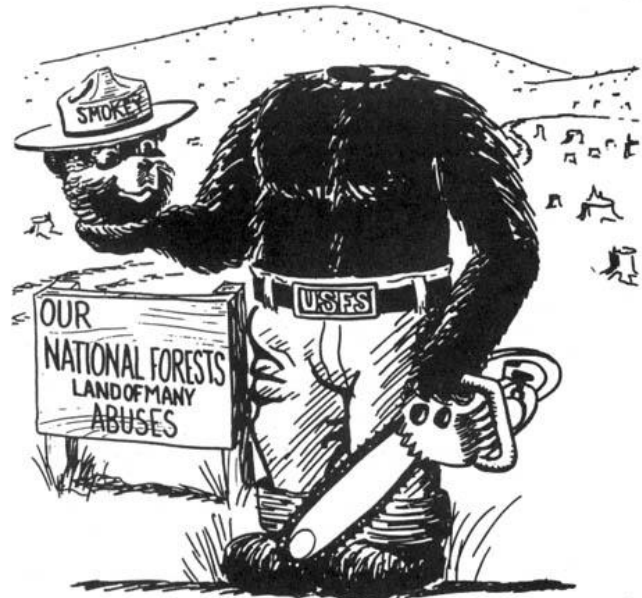

ONLY YOU CAN PREVENT CLEAR CUTS!



**Coors is Anti-Earth
Coors is Anti-Women
Coors is Anti-Labor
AND IT TASTES AWFUL!
BOYCOTT COORS**
EARTH FIRST! POB 235, ELY, NV 89301

当心链锯
我们的国家森林
多重滥用之地
美国林务局
只有你能制止砍光树木
库尔斯反地球
库尔斯反妇女
库尔斯反劳工
而且味道糟糕!
共同抵制库尔斯

- 饲料和马具商店以及家庭装修中心出售一种有用的捕蝇器。诱饵是一小瓶腐烂物浓缩液（性诱剂和腐肉），在折扣店的售价不到 3 美元，在饲料店最多 6 美元。这东西臭得要命，会引来如痴如醉的苍蝇。
- 珠宝商使用一种叫做“硫肝”的混合物，让银发黑。硫肝臭得像是有史以来放得最臭的屁，只要在一杯水中丢入少量就可以发出臭味。硫肝可以在珠宝和金属加工用品商店买到。大剂量地使用硫肝来清理你最喜欢的官僚们的办公室吧。
- 除了丁酸之外，己酸和辛酸都有山羊的膻味。臭气弹领域的一个佼佼者正是正丁醛，它美妙地混合了呕吐物、山羊、臭袜子、婴儿粪便和船底污水的味道。既然要去破坏反铲挖掘机和重型挖掘机，为什么不在那里试试正丁醛呢？正丁醛在一辆卡特彼勒（或大型豪华公务轿车或里尔（Learjet）喷气式飞机）的引擎缸体里是散不去的。一两滴正丁醛能持续六个月或更长时间。一辆有正丁醛味道的车几乎没有人愿意开，而且没有转卖出去的价值。异戊酸甚至比正丁醛还要令人恶心。

臭气手榴弹

这种装置改装自喷雾罐，使之能够扔出去，当作“手榴弹”来用，在扳手阻挠者逃跑后释放其中的物质。这适用于臭鼬气味狩猎遮掩喷雾剂和“臭屁”新奇喷雾剂等市售喷雾罐。结构不复杂，大同小异。（示意图是大致的样子，喷雾罐的形状大小各有不同。）

为了安全起见，请在开始装配之前擦去所有组件上的指纹。装配时要戴橡胶手套。在把装置的整个结构组装起来时，请戴安全眼镜或护目镜，防止意外喷到眼睛上。

要把喷雾罐改成臭气手榴弹，首先拆下喷嘴头（a），借助 C 型夹，把喷嘴头粘到一个短小的（3/4 英寸到 1 英寸长）、直径 1/2 英寸的木头定缝销钉（b）和一根宽大的橡皮筋（c）上。常见的氰基丙烯酸酯“502 强力胶”是一种理想的胶水。

经过一天的干燥后，拉伸橡皮筋套住喷雾罐，并将其牢牢粘在罐体两侧（d）。如有必要，可将橡皮筋割断，用 C 型夹将其固定到

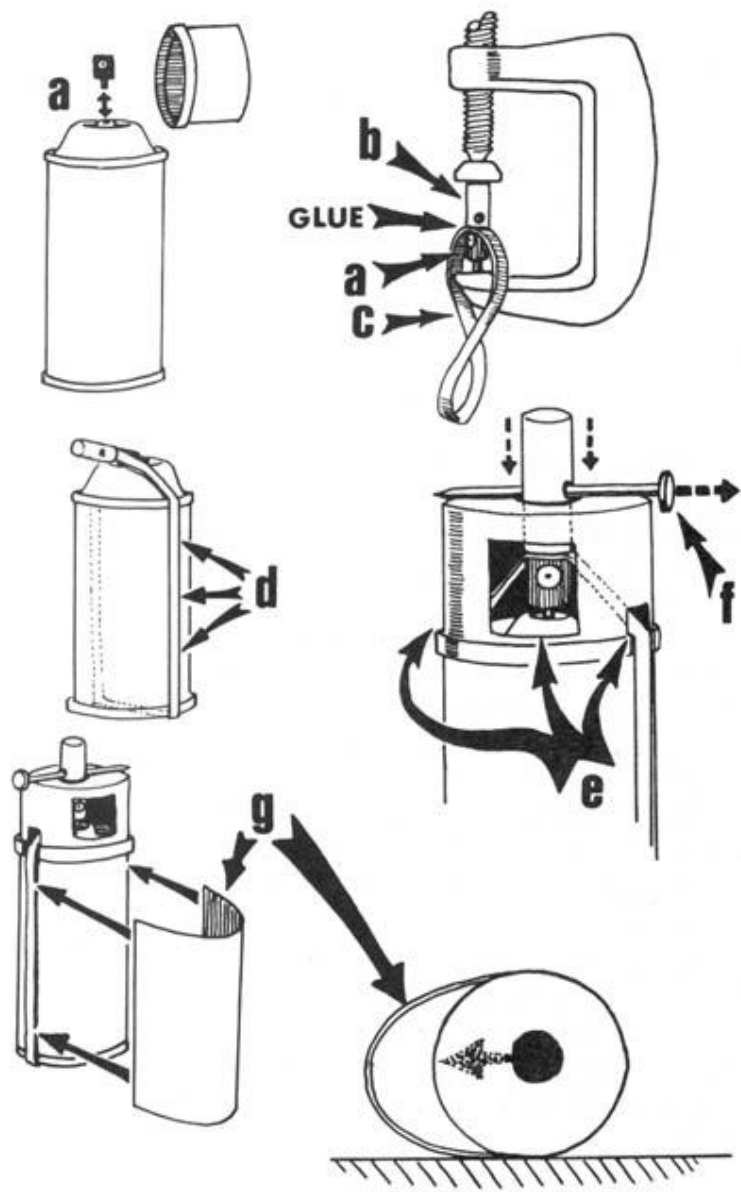

标志

为了保护你最喜爱的荒野，制作外观可信的标志：

禁止车辆通行——违者将被逮捕

细菌战研究区——请勿入内

美国空军轰炸靶场——实弹——远离此地——违者将被逮捕

道路封闭——前方十英里处有山体滑坡

一些黄色胶带和写有“犯罪现场”的标志是封闭一个地区的另一种方法。更好的方法是找到一些警用“犯罪现场”胶带。在“待售”标志上，只需放块大大的“已售”标志。制作和放置这些标志时，遵守各项安全防范措施（别留下指纹或可追踪的材料）。

“无声鼓动者”

“地球优先！”采纳了“世界产业工人”组织的这个办法。“无声鼓动者”（Silent Agitator）只不过是贴纸，“世界产业工人”成员可以贴在墙上或工厂机器零件上。然后其他工人和管理层就会知道，有“世界产业工人”组织存在于此并关注着这里。

“地球优先！”的“无声鼓动者”最初有两个品种（见插图），事实证明它们非常受欢迎。“库尔斯”（Coors）无声鼓动者被放置在供应“落基山老鼠尿”的酒吧的厕所里，让其他喝啤酒的人了解库尔斯酿酒公司全班人马疯狂的政治活动。

另一种“鼓动者”的主体是“地球优先！”的“拳头”图案，放置于人们想留言宣称抵抗那些蹂躏地球行为的任何地方。事实证明，它们在林务局的办公室特别有效，在囚车和监狱里也发现了不少。在1983年封路抗议俄勒冈州鲍尔德山修集材道路期间，“无声鼓动者”是对林务官僚持续开展心理战的手段。林区护林员终于开始把林区办公室的厕所锁起来了，因为他厌倦了每次去小便都一定

海报和“无声鼓动者”

海报

大多数美国人都不知晓，在他们的国家森林里存在商业伐木。他们相信林业局是保护森林的。20世纪80年代早期和中期，“地球优先！”组织用“护林熊链锯信”把国家森林里真实的情况告诉了使用国家森林露营地的人们。

他们用U形钉或大头钉把这些8.5英寸×11英寸的海报（见插图）钉在林务局露营地、野餐区、步道口、护林站等的布告栏上。一些特别烦人的荒野狂热分子在车里一直放着一盒“护林熊”和一个U形钉钉枪，并对所见到的每一块林务官布告栏进行袭击。

链锯信激怒了林务官里的木材老顽固。事实上，在我们开始使用链锯信之后，林务局向全国范围内的所有办公室发出了一份备忘录，调查链锯信来自哪里。

从那时起，这个主题演绎出了几十种花样。发挥自己的创造力和艺术能力吧。

当然，张贴这种海报时应当小心，因为林务局会非常乐意给人开出“污损政府财产”的罚单。另外，任何从事这种轻微扳手阻挠行为的人被抓获后，都会自动成为附近更严重的生态性破坏事件的嫌疑人。

——拉乌尔

现场笔记

- 使用U形钉或大头钉固定在布告栏上的海报，热心的林务官是能够轻松去除的。换个办法，拿一罐永久性的喷胶（可从艺术用品商店买到）在纸的背面涂上一层。或者使用由白面粉和水制成的浆糊。这也会让海报难以去除。

位进行粘合。这样做的目的是为了在重新安装喷嘴头（a）时让橡皮筋紧绷着。

再过一天等胶水凝固后，如图所示安装喷嘴头和经过改装的喷嘴盖。软塑的喷嘴盖已被改装出三个简单的切口（e），包括一个可供喷出的开口和两个容纳橡皮筋的小凹槽。等测试过该装置并确认正常以后，才把喷嘴盖粘到位。重新装配之前，在木头定缝销钉上钻孔，孔内装一根“保险销”，如钉子（f）。钉子将喷嘴头抬起来，刚好足以防止喷射。这要细致地调整好，必须小心。喷嘴必须紧扣在喷雾罐的孔内，避免意外脱落。

橡皮筋并不能提供足够的张力（通常是这样）来把喷嘴头往下按。其作用是在你按下木头定缝销钉末端后将喷嘴头下压。这样，你就可以丢下“手榴弹”并离开，知道整个喷雾罐都会释放完的。在室外对该装置测试一两秒钟，确保没有故障，然后再把喷嘴盖粘在喷雾罐上。在装配过程中，**千万不要**让喷嘴头直接对准你或你的衣服。

有了一个可用的喷雾罐之后，可以二选一——要么把喷雾罐粘到平坦的木质底座上，使之在释放时直立着，要么粘在一块硬纸板上，如（g）所示。请注意硬纸板的鼓起部分如何防止喷雾罐滚动到朝着地面或地板释放喷雾的位置。

最后一步是将一些便宜的粗麻布小心地粘在喷雾罐和喷嘴盖的光滑外表面上。粗麻布不会留下指纹，可以让你不留任何指纹地握住“手榴弹”。

将臭气手榴弹放在从Goodwill等旧货店买来的廉价布外套或夹克的口袋里，运送到目的地。将外套随意地挂在手臂上。要是这衣服不小心被臭味污染了，那么就把衣服扔掉。便宜的女式手提包或购物袋也可以用，但必须是布做的（这是为了防止留下指纹——别用皮革、“瑙加海德”牌（Naugahyde）人造革或塑料）。

将臭气手榴弹扔在办公室或会议室门框内侧的地板上，扔在百货公司的毛草区，或任意合适的地方。若无其事地走开，立即离开大楼。

——魔法师的学徒

烟雾弹

用烟雾熏他们的眼睛!

很多时候，生态性破坏行动的目的是妨碍或拖延一项活动。在扳手阻挠者的包里，有一件非常有用的工具是烟雾弹或烟雾手榴弹。公众可以买到各种各样的烟雾弹，而且购买并不受法律限制。这些工具使用起来很安全，并为富有想象力的扳手阻挠者提供了许多选择，来搅乱那些破坏地球取乐赚钱的贪婪者的活动。

虽然烟雾弹可以在家自制，但不建议这样做，原因有二：1) 如果你做得不对，就不会成功；2) 如果你确实做得不对，你会炸死自己。各种各样的烟雾弹和烟雾手榴弹都可以邮购，不必登记，也没有法律风险。商品化生产的烟雾弹有两种基本类型。第一类设计成通过点导火索来引燃。第二类设计成像手榴弹一样来用。使用者拉动保险销，几秒钟后手榴弹自行引燃。烟雾弹会产生巨量的烟雾（从 3000 到 115000 立方英尺不等），并且产生烟雾的时间持续长达 10 分钟。烟雾弹和烟雾手榴弹甚至有各种不同的烟雾颜色。白色、灰色、红色、绿色、黄色和紫色都有。让你对产生烟雾的本领有个概念吧：燃烧原油的全遮蔽能力值是 200；某些烟雾弹的全遮蔽能力值是 2100。

如何使用烟雾弹

这类装置用于诡雷恶作剧和伏击时效果最好。这两种用途都能让扳手阻挠者在遇到麻烦时安全离开。举些例子：“犟头” R. J. 太平地坐到推土机的驾驶座上，准备开始又一天的毁树工作。他不知道，从推土机铲刀拉了一根细细的钓鱼线，延伸到牢牢绑在推土机下的烟雾手榴弹。R. J. 开工并抬起铲刀时，手榴弹的保险销被拉

现场笔记

- 制动液可除去汽车和卡车上的油漆。它装在好用的挤压瓶里。

蚀刻膏

玻璃蚀刻膏是扳手阻挠者的绝佳工具。我最喜欢用它做的事情是在窗户和挡风玻璃上画标语、留个话。与油漆不同的是，蚀刻出来的东西会保留到更换玻璃为止。不过有时候，蚀刻膏炸弹会更好。

试试用鸡蛋来做蚀刻膏炸弹。装饰用的玻璃圣诞树没用，因为蚀刻膏会在你投掷它之前腐蚀掉玻璃圣诞树。在 X-Acto 牌刻刀上装一枚新刀片。在鸡蛋的尖头附近划一个直径约 1-1.5 英寸的圆圈。划得深些，然后沿着划出来的圆圈打些小孔。然后，鸡蛋的尖头应该很容易剥掉。把鸡蛋倒出来（以后备用），冲洗蛋壳。弄干。小心地用勺子舀入蚀刻膏。然后在上面铺一小片薄纸。融化一些蜡，把蜡涂在薄纸上，并把纸边封到鸡蛋上。这层蜡干了之后，再加一层蜡。

这一切都可以在不留下指纹的情况下完成，只要戴上薄薄的珠宝专用棉质手套——“格兰德河” (Rio Grande, 电话 1-800-545-6566) 等珠宝商店以一打为单位低价出售。

将完工的鸡蛋放回纸箱中以便运输。当你坚定地抛出这些小家伙时，它们会在毛皮商或者其他洗劫土地和小动物的人的窗户上留下一个巨大的爆破状图案。

——带刺铁丝网

脱漆剂

《生态防卫》的前两版关注了油漆在扳手阻挠行动中的应用。然而，对于脱漆剂却着墨不多。下面是稍微补充了原本就有必要向生态防卫者简述的产品。

1. 3M 公司生产一种品牌名为“最安全脱漆剂”(Safest Stripper)的水基非腐蚀性脱漆剂。这种神奇的产品不会灼伤皮肤或溶解塑料(传统的石油基脱漆剂会的)，但其威力却足以破坏汽车的罩面漆。

“最安全脱漆剂”的一大优点是能够附着于垂直表面(门、墙、广告牌)。它使用时看起来像厚厚的白色布丁。由于它不溶解塑料，因此常规的油漆运送方式(塑料袋、气球、罐子)都可使用。投掷脱漆剂袋子时，要用点力气；因为脱漆剂的黏稠性可能会起到缓冲作用，让袋子没能破裂。三小时后，脱漆剂涂层看起来好像已经干了，不再有效了。不要让外表欺骗你——“最安全脱漆剂”在使用后 30 小时内仍有效。当有人试图擦洗或刮除表面变硬的白色涂层时，油漆会掉下来，露出光秃秃的金属或其他材料。

“最安全脱漆剂”在大多数五金店有售，每加仑 15 至 18 美元。很容易就找得到——它是唯一装在塑料容器里卖的脱漆剂。

2. 汽车修补漆制造商 Dupli-Color 出售“ST-100 脱漆剂”，这是一种喷雾罐装的石油基脱漆剂。这种脱漆剂非常出色。喷在汽车的罩面漆上时，反应几乎瞬间完成——在 30 分钟内，就露出光秃秃的金属。ST-100 在垂直表面上停留不住：如果用于门上、墙上或广告牌上，当油漆和脱漆剂顺着表面流下时，很快就会乱七八糟，非常难看。ST-100 在大多数大型汽车零件商店，特别是那些油漆专卖店都有销售。一罐(11 盎司)约花费 4 美元。

——多那太罗

松，一大团绿色烟雾吞没了推土机和这位非常困惑的司机。烟雾散去后，他和伙计们为了弄清发生的情况，又浪费了更多时间。

王牌越野摩托车赛车手“摩托痴汉”在“年度越野狂人比赛”中跃居首位。他没有注意到，有一根细细的尼龙线一头在牢牢固定的桩子上，一头在几码外另一个桩子所绑的烟雾手榴弹的保险销上。当和其他几十个赛车手猛地拉动这些零零星星的手榴弹的保险销时，五颜六色的烟雾弥漫在空气中，迫使后面的赛车手急刹车，或冒险擦过看不见的仙人掌或岩石。

带导火索的烟雾弹可以像第一个例子里那样使用，但导火索需要绑在推土机的某个部位，该部位的温度足以点燃导火索(排气管或排气歧管)。

这些装置并不便宜，但如果使用得当，会物有所值。此外，在你把 R. J. 及其伙计们弄得疑神疑鬼之后，考虑一下涂成烟雾弹颜色的啤酒罐(并把线接好，让他们信以为真)会起到什么作用。等他们让拆弹小组到那里收集证据时，他们已经浪费了一个小时或更长时间。然后，当他们发动其他机器时，“砰”的一声，真正的烟雾弹响了。要有创意。装在移动式厕所的门上。在抗议活动中把烟雾弹用作预警装置，既减慢坏人的速度，也让抗议者知道坏人在哪里。

随身备几个烟雾手榴弹，在逃离生态性破坏行动的现场时扔出车窗外，这也是一个好主意。

使用烟雾弹和烟雾手榴弹是一种非常简便而有效的生态性破坏方法，对人或对物造成伤害的风险很小。烟雾只会引起恐慌和高血压，不会伤到人。不过，应该小心使用这些装置。要是一边保护森林抵御推土机，一边却不小心烧毁森林，那就没有意义了。有许多市售的军事手册详细介绍了这类装置的用法。请到当地的军需用品商店或准军事用品邮购店购买。

——月鸦

信息来源：

比尔·莫尔出版公司 (Bill More Publications)，1600 号邮政信箱，亚利桑那州卡顿伍德市，邮编 86326

帕拉丁出版社 (Paladin Press), 1307 号邮政信箱, 科罗拉多州博尔德市, 邮编 80306

烟雾装置来源:

优势信号股份有限公司 (Superior Signal Co., Inc.), 96 号邮政信箱, 新泽西州斯波茨伍德, 邮编 08884

美国佬制造公司 (Yankee Manufacturing Co.), 59 Chase St., 马萨诸塞州贝弗利市, 邮编 01915

阿兹特克民族股份有限公司 (Aztec National Inc.), Suite 341, Jimmy Carter Blvd., 佐治亚州诺克斯市, 邮编 30093

凤凰系统股份有限公司 (Phoenix Systems, Inc.), 3339 号邮政信箱, 科罗拉多州埃弗格林, 邮编 80439

现场笔记

- 还是一样, 邮购任何用于扳手阻挠的东西时要非常小心。别留下书面证据。
- 所有的皮草店都配备了烟雾探测器和自动喷淋灭火系统。在皮草店内触动烟雾弹会触发喷淋系统并造成巨大损失。

第二天, 你开车经过, 暗自窃笑。但要提醒一句: 这东西得事先练习一下。需要练一段时间才能混合得当。如果不是恰到好处, 可能只会大量冒烟。记住, 熟能生巧。

——华金·穆列塔的头 (the Head of Joaquin)

现场笔记

- 这种延时点火剂也可用于焚烧除了广告牌以外的东西。请查阅第 5 章“车辆与重型设备”的“焚烧重型机械”一节。
- 这项技术的关键在于练习和实验。在一些测试中, “点火剂”在混合 30 秒后很快就点燃。然而, 即使是这么短的时间, 也可以让人有机会远离目标, 以免被发现。
- “HTH 牌干漂白粉”的有效成分是次氯酸钙。含有这种成分的其他品牌可能行得通; 先测试一下。
- SCORE 牌美发膏和 HTH 牌游泳池清洁剂最好分别放在密封保鲜袋中。你可以用一小根保鲜袋捆扎带, 在运输途中分开两者。混合时, 保鲜袋不会像信封一样撕破。该反应完全是放热反应, 反应进行过程中不需要空气。如果反应物温度低, 你有更多的逃生时间。

焚烧广告牌

去除广告牌很重要。别被抓到也很重要（这样就能去除更多的广告牌）。我一直觉得焚烧广告牌（尤其是在沙漠位置）是最有效的。但是，当你自己以及天知道还有谁亲眼看到一块 50 英尺高的广告牌在面前爆炸，照亮周围半英里内的一切东西时，这就有点“暴露”了。但有一个解决办法。

SCORE 牌美发膏和游泳池清洁剂。我是完全认真的。我的朋友奥斯卡向我解释了这一点。现在我来告诉你。以下是所需要的配料：

1 个信封

1 管 SCORE 牌美发膏

1 小罐“HTH 牌次氯酸钙干漂白粉”（不允许用其他成分的漂白粉）。

在信封的一头挤上约一英寸半的一条 SCORE 牌美发膏。在另一头撒上约两大匙 HTH（颗粒状的氯，如果你凑得太近，还会治好鼻塞）。现在，将信封从中间对折，这样里面的东西就不会混合……暂时不混合。

夜里出发，找到一块特别活该火化的广告牌。在广告牌的柱子上浇上大量汽油。现在，是时候拿信封了。展开信封，让 HTH 与 SCORE 混合。事实上，要用手指把它好好碾碎（手指在外面隔着信封去碾，你这个白痴）。将这包东西放在浸着油的柱子底部，上卡车，然后开走。

四五分钟后，差不多就在你说“好的，请来一壶百威（Budweiser）啤酒”的时候，信封将开始嘶嘶地冒烟，并产生一种难闻、刺鼻的香气（空气污染），然后剧烈发热和……好极了！……自燃。火焰在炎热的沙漠里迅速蔓延到柱子上。

让锁卡住

骚扰各类恶棍有个非常有效的手段，那就是针对他们的营业场所或用于破坏的机器，让锁卡住。计算一下从你袭击开始，要过多长的时间，会有最早到的员工进入建筑物或设备。任何能在这段时间内凝固的固化胶或粘合剂几乎都可选用。“液态金属”对此非常适合。行动之前，在胶水管的螺旋盖上剪开或钻开一个孔，这样里面流出来的胶水就会细得足以进入锁的钥匙孔。用一块胶带盖住这个孔，一直到准备要使用胶水的时候。

和平常一样对目标进行侦察，建立计划，并按标准方式准备所有装备，确保别在现场不小心留下指纹、纤维或其他证据。“先放下车、再接上车”通常是最安全的运送方法。（参见第 9 章“安保”）。

应当穿与当地习惯、季节时令相协调的衣服。天热的时候戴手套可能相当显眼，所以要买医院和某些食品企业使用的那种又薄又紧贴手部的外科手套。在晚上，即使离得很近的人看起来也会以为是肉色的手（就白人而言）。如果是白天去，可能需要在指尖涂上透明指甲底油来避免留下指纹。如果要这样做，请携带指甲油去除剂。

真的到了去把锁卡住的时候，要站得离锁足够近，否则路人有可能看到。把尽可能多的胶水通过钥匙孔挤进锁内，但挂锁或门把手的上面不要弄到胶水。带一张纸巾来清除多余的胶水，这样在胶水凝固之前，就不会有痕迹提醒路过的保安或警察。（当然，要把用过的纸巾带离现场，并安全地处理掉。）

也可以把填隙用的锥形硬木木片卡在钥匙孔里，然后掰断。可以用小螺丝刀把木片推到锁的更深处。如果操作得当，这可以实现相当于粘合剂/胶水技术的基本效果——必须请来锁匠才能进门。不过，这不会像胶水那样使锁具永久受损。

最后，确保所有入口都这样卡住。这点似乎显而易见，但不易找到的入口往往受到忽视。

现场笔记

- 与其担心填隙用的硬木木片卡不住锁，不如干脆试试牙签：将一根牙签的半截插入锁内，折断，然后用一根金属丝或另一根牙签让这根牙签卡进去。重复多次，直到无法再把牙签塞进。这和硬木木片一样有效——普通人取不出牙签，必须请来锁匠或找一把断线钳。
- 可以用回形针制作一个非常快速、有效且毫不起眼的卡锁物。只需将回形针的一头弯成 90 度角，使末端成为小钩。将带钩的一端插入钥匙孔，然后扭转，使带钩的一端断掉并留在钥匙孔内，从而防止钥匙插入。
- 强力胶是把锁卡住的最好方法，尤其是圆柱锁。放进钥匙孔内的牙签经常会被挤到一边，或者能够用小开锁器取出来。强力胶灌入锁中之后，钥匙甚至敲都敲不进钥匙孔内。这既快速又简单。强力胶必须有一些水分才能凝固。在湿度很低的地区，只需一开始向钥匙孔内吹气，使锁里面足够潮湿，以便胶水凝固。用强力胶粘牢以后，锁就修不了了。
- 对于用锁锁上大门或按季节用螺栓闩上挡板的道路，把锁卡住可有效封闭这些道路。各种大门通常有许许多多的锁和钥匙（特别是在星罗棋布的公共土地和私人土地上），这在后勤方面是件可怕的事情。政府雇员在洗衣板一样的崎岖土路上开了两三个小时的车，结果却发现无法打开大门，这天剩下的时间他们就会倾向于休息。一位观察者注意到，有政府雇员连续三天开回大门，每天都用不同的钥匙去试。为了方便和偷懒，许多锁平常是开着的。通常情况下，焊接上去的钢钟把这种锁遮住来防止窥视，可以保护锁不被越野车主、猎人和其他不三不四的人所破坏。你既可以啪地把锁扣上，再把锁卡住，也可以换成另一把同类的锁。许多封路的围栏只是公路护栏，有沉重的螺栓，却并不带锁。用长长的无声空心管猛捶螺栓，使螺帽在没有割炬的情况下无法拆掉。

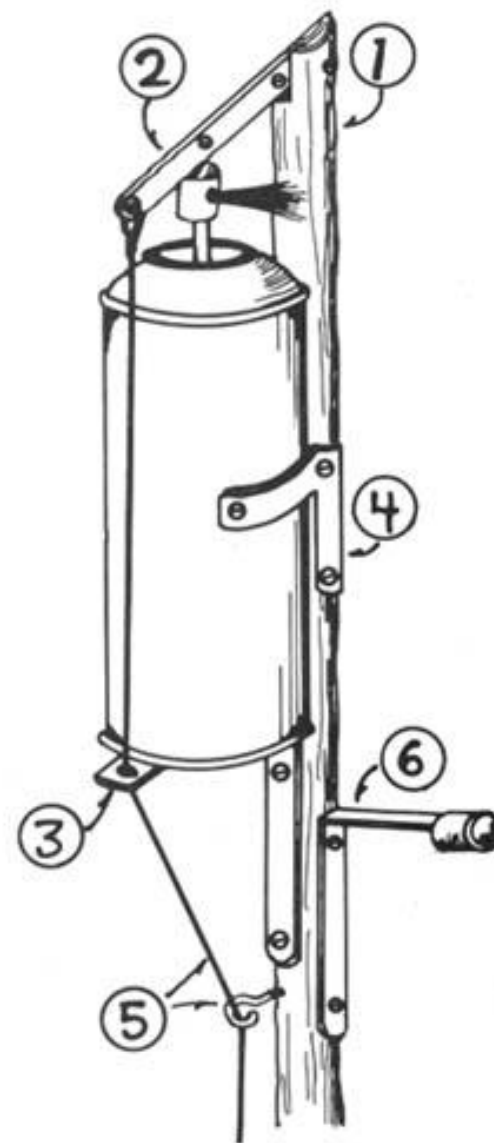

的眼(⑤)。拉动这根铁丝后,会向下压喷漆罐的喷嘴,油漆就会喷出来。另一个可装可不装的东西是圆柱形的除臭剂瓶盖,装在支撑夹上(⑥)。这将有助于让喷漆罐和广告牌之间保持稳定距离。你可能必须做一些实验,来掌握适合喷漆罐的正确尺寸。

你会发现这种喷漆罐延长杆起初并不好用,但经过练习,会变得非常有效。

—BUGA UP

现场笔记

- 有个英国的广告牌涂改技术是把 8.5 英寸 × 11 英寸(标准尺寸)纸张上的图形放大到适合广告牌的大小。需要用一台能放大 200% 甚至 400% 的复印机。

把图形打印在一张标准尺寸的纸上。在纸的反面画线,把纸张四等分,再十六等分。沿着这些线把纸剪开,这样就得到 16 张小纸片——图形的拼图。在复印机上将每张小纸片放大 395% (不是 400%, 否则图形边缘的某些部分会丢失)。现在就有了 16 张大纸,上面是切割开的图形。将其重新拼在一起,图形就有原本的 16 倍大。

在室内用水溶性胶水(小学里用的那种)把这些大纸全部粘到一起。修整边缘,用彩纸重做一些部分,用油漆润色——唯一的限制就是你的想象力。

用白面粉和水制成浆糊。不到三分钟的时间就能够把拼好的图形粘贴到广告牌上。

如果你只有一台放大 200% 的复印机,那么就把图片四等分,放大,然后再把每张四分之一的图形再四等分。

如果你想在一张尺寸不规则的图片配上什么东西,那么就测量原图,然后倒过来做。放大 200% 反过来就是缩小 50%。画出你想涂改的东西的比例尺,看看纸张如何与之相匹配。盯着看足够长的时间,就显而易见了。

至于写单词,用电脑打印机打印字母表,每张纸上一个字母。这些是原稿。想要涂画口号时,把每张带一个字母的纸用复印机放大。

—托马斯·赫恩

制止非法活动

你很有可能会碰到其他人实施非法行为,即危害环境的行为。你应该尽你所能(在不危及自身安全的情况下),确保这些违法者被绳之以法。

农村地区常见的一种非法活动是倾倒有毒废弃物。如果你在化工厂等所处的地区居住或开展行动,要特别留心这种非法活动。非法倾倒的迹象包括油罐车或封闭式卡车(里面隐藏着大的桶)在天黑后离开工业厂房,或沿着没有人的小路行驶(特别是在附近有小溪或河流的情况下)。在乡村的一些地区,倾倒者青睐与世隔绝的沙漠位置。

如果你看到有非法倾倒,就小心谨慎地使用适当的监视技术持续记录该活动。获得的信息和证据应匿名递交给州警察和州环境监管官员。然而,要小心。在许多地区,非法处置工业废弃物已成为有组织犯罪的一桩有利可图的勾当。这些人会毫不犹豫地使用暴力来维护自身利益。不要低估当地警察“拿钱”——收受贿赂装糊涂的可能性。始终采取安全防范措施来保护自己的身份。

在西南部,扳手阻挠者可能会遇到偷挖仙人掌的人。他们是两三个人一伙,通常开着吉普车或皮卡,沿着小路、吉普车道甚至是新推过土的分区道路缓慢行驶,注意这类人。寻找地表新挖掘的痕迹。如果你目睹有人偷挖仙人掌,或遇到停在路边的车辆,里面有未贴标签的仙人掌(凭许可合法获得的仙人掌会贴上标签),那么你可以弄坏这些车辆(让至少三个轮胎漏气就行了),然后打电话向县治安官办公室匿名举报。

在某些国家森林的地区,主要问题是非法盗伐木材和营利性砍柴。参照偷挖仙人掌的人采用类似的策略。暗中收集证据,如果能安全地弄坏车辆就去弄,并向当局匿名举报。

—乔治·马勒东

归还垃圾

这会是一个很好的爱好，甚至可能是合法的！

沿着美国的小路，散布着成千上万个私人倾倒的垃圾堆，在摧残着土地。具有公民意识、与邻为善的公民应该考虑将这些“失物”归还给它们合法的主人。由于“野猫式”倾倒在大多数地区是非法的，因此从前的主人一定是“不小心”把财产倾倒在那里的。

然而，倾倒有机物通常是合法的，而且在大多数情况下，对土地是无害的。成堆的草屑、树枝等应该简单地分散开来，加快回归大地的速度。原封不动地留下灌木堆，这可以为野生动物提供良好的庇护，所以请做出最佳判断。

然而，小路上最常见的是垃圾：纸张、玻璃、罐头、塑料……即使是一个对于冒险有所保留的侦探（各方面都有所保留），也可以通过仔细查看这类垃圾，找出原主人的身份。丢弃的信封、信件、杂志收件地址标签和各种垃圾信件往往会暴露出倾倒地者的身份。为了确保公正合理，你应该找出多个这样的线索，才可靠地确定你的目标。

要归还这些垃圾，请到当地超市的后面收来空箱子，然后把违法的垃圾装进去（不要装得太满）。虽然归还非法倾倒的垃圾大概并不违法，但你应该采取所有常规的防范措施。你在这类工作中留下的证据可能会导致侦查人员发现其他更非法的活动。除此以外的原因是，你还可能无意中把一些垃圾归还给警长或县治安官。在天黑后（前半夜，而不是可疑的后半夜）拿起你的超市箱子，在触摸箱子和垃圾时始终戴着手套。这类的活动是很好的团队合作训练，为今后更需谨慎操作的恶作剧做准备。

详尽地侦察你的目标。绘制附近的地图，并确保你的司机知道每一条进出通道。是每一条。你很快就会明白原因。

将任务安排在傍晚。凌晨时分通常没有什么车辆往来，你们会很显眼，并引起巡警的注意。让团队穿上与环境相适的衣服：深色

涂改广告牌

比砍倒、焚烧或污损广告牌更有说服力的是涂改广告牌。澳大利亚悉尼的一个团体“反对不健康促销的广告牌涂鸦者”（Billboard Utilising Graffitists Against Unhealthy Promotions）把涂改广告牌变成了一项大型的运动。

即使每周只涂画一块广告牌，也会让企业每年花费 500 到 5000 美元，费用视涂画得是否彻底而定；当然，钱是广告牌公司唯一理解的语言。与不断增加维护成本、减少其利润相比，没有什么能让这些广告牌减少得更快了。比这个财务因素更重要的是，涂改后的广告牌会让那些看到的人留下印象。

选择这样的广告牌：1) 宣传臭名昭著的生态强奸犯（例如越野车）的一种产品，或 2) 适合改成保护环境的信息。

购买喷漆罐，如“喷漆标语”一节所述。对于广告牌，黑色和铬黄色是最通用的颜色，但红色、蓝色、紫色和白色也适用于某些广告牌。

通过回应广告语来拆穿广告牌的力量，看看有什么地方可涂画，有什么方式适合对文字和图像进行增加、修改或评论。在揭露广告商的真实意图时，幽默是非常有效的——让广告的信息反过来打自己的嘴巴。最后一点是，不要犯拼写错误！

如果发现这块刺眼的广告牌确实高得够不到，要么找个梯子，要么搭一个喷漆罐延长杆：

准备一根扫帚柄或其他坚固、结实但轻盈的木杆（见插图的①）。在木杆的一端切掉一个有木杆一半宽的楔子。在剩下的木头上安装一根扁平的金属条（②）。在离金属条约一英尺处（或按照喷漆罐的高度），系上一个支撑夹，上面可放置喷壶（③）。在木杆的两边各装一个角形托架，距离木杆末端约八英寸（④）。喷漆罐应装在两个托架之间。把一根塑料皮的长铁丝扎在扁平的金属条上（②），并将铁丝穿过支撑夹上的孔（③）以及装在一段木杆上的耳柄螺丝

- 在使用喷雾器或油漆袋时，一定要穿上脏衣服（Goodwill 二手商店是廉价衣服的好来源）或便宜的工作服，因为油漆偶尔会溅到你身上。头发始终要盖在帽子下面，避免弄到油漆。一顶深色的宽边帽可以更好地防止溅到油漆。
- 一些有经验的广告牌破坏者更喜欢用气球而不是油漆袋。购买质量好、大小中等的圆形气球。将油漆与稀释液 50:50 混合。将气球连接到五六英尺长、1/2 英寸粗的旧软管或旧管子的一端，并在另一端放个小漏斗（或用带嘴儿的东西来倒）。与气球相连的一端朝下，将稀释的油漆倒入漏斗。把气球轻轻地捧在手里。五六英尺软管中的油漆的重量将使气球膨胀并装满油漆。装到所需的投掷尺寸。迅速拿掉软管，捏紧并扎牢。用布轻轻擦去指纹，或者最好在装油漆时戴上手套。将气球一起存放在衬有塑料袋的纸板箱里。油漆气球相当结实，经得起放置数周，可以倒过来携带于许多不同的容器中（甚至可以轻轻放在大口袋里），而且真的很管用！
- 你肯定见过一种叫做水气球投射器的玩具的广告。这是一个巨大的弹弓，设计成由三个人操作，可以将一个充满液体的气球抛出 120 码远。经过练习，这种玩具甚至能抛得相当准确。可从以下地点买到：边锋球员体育用品公司（Winger Sports），1306 W County Road, Suite 110, 明尼苏达州阿登希尔斯市。

的衣服、手套，可能还要戴上帽子（遮掩头发，让脸上别露出发）。车辆能选择的话，最好选一辆皮卡。理想的团队由一人开车，两人倾倒。超过这个人数就会互相碍手碍脚，而且挤在皮卡的驾驶室里也不舒服（也许驾驶室里这么坐是合法的）。

在刚要冲向目标之前，让一名队员用一壶水和一些泥土做成泥浆，涂抹在车牌上。在保险杠上涂一点泥浆，这样说“车牌不小心沾到泥了，警官！”的时候，就不容易被识破。留下一些水，以便稍后再把泥浆洗掉。如果经常这样做，可能需要定期在车牌上喷上几层透明的清漆。灰尘和泥浆将磨损油漆，最后就开始掉漆，清漆会防止这种情况。

在目标附近至少慢速“巡航”一次，确保“海岸”空空荡荡。可以在附近的灌木丛中放一个人下车望风，静静地观察约十分钟，确保周围没有目击者。最后接近目标时以正常车速驾驶，正常地刹车。（我们的司机有一次非常紧张，她急驰进目标房屋前的 U 型碎石车道，猛踩刹车，我们整辆车——有两个人没有保护地坐在后面——四轮侧滑，嘎地一声停下来，离混凝土固定的几根钢柱只有数英寸之短。）如果可能的话，在倾倒垃圾时，人留在皮卡的斗内。如果有必要，一个人可以跳出车外，由另一个人把箱子递给他或她倾倒。我们通常会把箱子留在现场，因为箱子上没有指纹。（我们很少从同一个室外垃圾箱里拿两次空箱子，因为这可能有助于追踪我们。）这也是因为，那个可怜的懒汉在拿回他的垃圾时，会需要一些容器来装垃圾！

归还垃圾后，迅速离开该地区。曾有愤怒的垃圾接收者追赶我们，我们只有了解周围环境，才能躲开他，而避免一头进入死胡同（这在郊外的社区很常见）。

一旦安全了，就让所有人都回到驾驶室，把车牌上原来的污泥洗掉，该死的！

——诺顿

现场笔记

- 牢记，把植物的断枝残干等有机垃圾散落在自然环境中，可能会导致外来物种发芽入侵。要避免这种情况！

山地自行车

有很多地方并不适合山地自行车（尤其不适合某些骑山地自行车的假爷们儿），但对于那些使用法外手段保卫故土抵御疯狂机器的人来说，山地自行车很有用。山地自行车轻巧、安静、便携，几乎哪里都能去。当然，骑车确实需要花钱，也是件辛苦的体力活。以下是一份指南，帮助你在生态防卫行动中有效使用山地自行车。

入门

对于那些鲜有越野骑行经验的人，我建议阅读几本关于如何购买、装备和骑行山地自行车的书籍。要特别注意关于携带工具装备的章节。即使是不去露营的出行，也仍然需要结实的后架、工具包、轮胎打气筒、挂在后架的一套挂包，以及防扎内胎或者“图菲先生”（Mr. Tuffy）等品牌的内胎护垫。确保外胎是“全胎面粗纹”的。许多山地自行车的外胎有凸起的中脊。这种外胎在人行道上更容易滚动，但在泥土上的抓地能力小。因地制宜地选用轮胎。

山地自行车的优势

与汽车或摩托车不同，山地自行车很容易靠人力搬运或用汽车携带。可以用面包车或卡车把一队人及其自行车运到离工作地点不超过十英里左右的地方，让大家下车，再到几英里外的某个地方上车。自行车也可以很容易地搬过已冲毁的路段，或抬过围栏和大门。

自行车可以很容易地藏到现场，当一个人处于“受包围的区域”，或者不愿意向“官方人士”解释时，这很重要。可以在行动后把自行车藏在灌木丛中（一定要记住位置！）并迅速脱身。可以骑着山

从广告牌的侧面以一定的角度扔出油漆袋，这样油漆就会在远离你的地方飞溅，而不是溅回你身上。把油漆涂到车辆、建筑物上，甚至是室内（先往窗户里扔进一块大石头）。

尽早检查你的皮肤、头发和衣服，确保身上没有带上任何引起嫌疑的油漆。随身携带一小罐油漆稀释液和一些抹布，以防万一。

——达·芬奇

现场笔记

- 螺旋盖的小瓶子也可以用来做油漆“炸弹”，如“米奇”牌（Mickey's）麦芽酒的瓶子。牢记，与油漆袋相比，打破这些小瓶子需要更大的力量。别忘记瓶子和盖子上可能有指纹。
- 装饰用的玻璃圣诞树是很好的油漆炸弹，容易打破。取下底座，倒入油漆，然后用管道胶带密封。避免留下指纹！
- 鸡蛋也是非常有效的油漆炸弹。在大的生鸡蛋顶部插入一根针，轻轻掰掉少量蛋壳，然后搅动蛋黄和蛋清。在鸡蛋的同一端再戳一个孔，距离第一个孔大约一英寸。向第二个孔内吹气，以便蛋黄和蛋清从第一个孔中出来。做个煎蛋卷吧！把稀释液稀释过的油漆倒入细嘴的、带螺旋盖的瓶中（如餐厅里的番茄酱瓶）。用面粉和水的糊状混合物或蜡烛的蜡把鸡蛋上的第二个孔封住。从第一个孔中倒入油漆，然后将其密封。你现在就有了一个理想大小、半生物降解的导弹。
——澳大利亚悉尼“反对不健康促销的广告牌涂鸦者”（BUGA UP）
- 另一种经过检验的喷溅技术使用的是气体增压水基灭火器。把里面的水都倒出来，把里面的压力全部释放掉。接下来，打开灭火器顶部，用漏斗倒入搅拌均匀的 50:50 油漆加稀释液，或者更好的做法是倒入水加上家用丙烯酸油漆。在加气站偷偷给灭火器加压；盯着压力表来知道何时停止加压。用这把喷枪来污损广告牌广告。不要试图把广告牌表面涂满，要充分利用油漆。每次使用后都把灭火器清理干净，否则会堵塞。

毁坏广告牌

可以通过以下简易的方法来“装点”广告牌和其他目标：

去大型油漆商店或五金店，购买一加仑常见品牌的油性家用油漆和一加仑油漆稀释液。选择浅色油漆用于深色目标，反之亦然。从超市买几副乳胶手套，以及你能找到的最薄的自封口塑料食品袋（同样要选大品牌）。从超市或酒类商店后面的垃圾箱里，弄一个里面有纸板隔板的纸板箱（用于分隔食品玻璃罐或酒瓶）。

找个安全的地方来预制“油漆袋”。如果地方选在室外，那么预制的过程中可以马虎一点。如果在室内工作，那么在工作区铺上厚厚一层报纸。将报纸和引起嫌疑的油漆渍处理掉，要么烧掉，要么扔到商店后面的垃圾箱里。

在空的牛奶盒或类似的一次性容器中，按 50:50 的比例混合油漆和稀释液。把油漆稀释后，可以保证油漆尽量多地飞溅。戴上塑料手套，打开塑料食品袋的盒子。拿出几个袋子用来装油漆。用一张厚厚的纸临时做成一个漏斗，将油漆倒入第一个袋子内。倒入的量不要超过袋子的四分之一到三分之一。小心翼翼地封紧袋口，袋子里尽量少留空气。某些袋子所附的铁芯扎线带不要去用，因为里面的铁丝很容易在袋子上戳出一个洞。

在纸板箱的内侧铺一两个塑料垃圾袋作为衬里，然后重新装上纸板隔板。确保触摸塑料袋时手上始终戴着手套（对于纸板箱和纸板隔板也是如此——这些地方的表面会留下指纹）。塑料袋的衬里会防止漏出袋子的油漆流淌出来，让你身上或车上都是油漆。

小心翼翼地将油漆袋装入纸板隔板分隔出的小区域。纸板隔板可防止油漆袋乱晃，也便于到时候取出油漆袋。

重复上述步骤，直到你装好了数量满足需要的油漆袋，包括几个备用的。

地自行车快速探明进出路线（林务官的地图大多没有标全每一条集材道路、吉普车道和路口）。大多数健康的人一天内可骑行 20 至 50 英里，因地形而异。所有吉普车道或集材道路几乎都可以骑行，还有许多海拔低于林木生长线的徒步小径（见编者按）骑起来并不需要多次下车推行和搬着车走。请别去荒野地区的小路和任何陡峭的、易受侵蚀的小径！（除非真的有紧急情况）。

山地自行车的劣势

山地自行车可以让生态防卫更便利、更快捷、更安全，但并非所有情况下都无所不能，而且一辆好的山地自行车很贵，15 速低速挡轻型自行车从 300 美元到 1200 美元不等。并非所有人都是有那么多钱的叛逆雅皮士。一些 250 美元至 450 美元价位的自行车虽然款式没有那么时髦，但骑在小路上也够用了。还可以淘淘二手货。

骑山地自行车，尤其是带着满满的装备，可能是件非常累人的事情。与马路上的自行车手不同，山地自行车手必须不断观察前方道路（或小径），看有无散乱的石头、车辙、孔洞等。如果在工作时发生事故，那就不好玩了！你会因此很难看到或听到有人在路边盯着你。

除非你是一只剃过毛的猩猩，否则你大概带不了很多工具。大多数山地自行车重约 30 磅，你大概并不愿意携带超过 30-40 磅的水和装备。

考虑一下所处地区是哪类地形。道路和小径如果是含沙的水冲刷而成，或者经常覆盖着厚厚一层打滑的黏质泥浆，那么你最好步行或骑马。散乱的石头可能带来很多额外的麻烦。

安保

非常需要着重考虑的一件事情，是别把你或自己的自行车牵连上任何“坏事”。把自行车上的所有部件都漆成纯黑或迷彩色。用布或胶带把刹车把手和其他不能上漆的地方缠起来。亮光漆和铬合

金会反射车灯和太阳的光。拆除所有的反光片（要进行真正的夜间骑行，就更换反光片）。

尽量减少噪音。如果做了“翘后轮”的特技，或轮轴都深陷进水或泥中，咒骂起来请别出声。防止链条啪地拍到车架。确保所有工具都打包并固定好，这样骑行中颠簸时不会相互碰撞出叮当声。不幸的是，山地自行车会留下非常明显的车辙。你可不希望与一辆沾满泥的自行车一起被拦下来，而自行车的泥土和轮胎又与“船锚”附近留下的车辙相匹配。对此的解决办法是在轮胎上套上不同纹路的伸缩橡胶，每次行动后都藏起来。不幸的是，这样做不可行。在行动后更换轮胎会很不便，也难以在野外换胎，而且在车后拖着刷子对于黏土也行不通。这个问题还需要想其他主意。

最后，谈谈夜间工作。这应该只在有月光的夜晚，或在以前夜里骑过的道路或小径上进行。带发电机的前灯可提供足够的光亮来看路，但发电机装在大多数山地自行车轮胎上都会使骑车更加困难，而且很吵。头戴灯可能更好，但任何这样的人造光都会引人注意。

——疯狂工程师

编者按

虽然我们不赞成在山路上使用任何类型的轮式车辆，当然也不赞成在荒野地区使用，但我们确实认为，对生态防卫者来说，山地自行车潜力巨大，特别是在林务局所有数千英里的集材道路上都能充当一种快速而安静的交通方式。不过，应该采取某些安全防范措施。

要是生态突击队员遭逮捕，即使在事后很久，只要轮胎仍然归其所有，那么轮胎印也可能构成严重的证据。由于除了最富有的生态斗士以外，所有人都承受不起每次“袭击”后扔掉自行车轮胎的费用，所以我们建议，山地自行车只用于骑行到工作地点的附近一带地区。然后，生态性破坏者可以把自行车藏起来，步行走完剩下的路程。换鞋子比换轮胎便宜。明智之举可能是去了解一个地区最流行的轮胎是什么，并且只使用这种轮胎。然而，从车辙也许能追溯到某个轮胎，而不仅仅是某类轮胎。

- 广告牌倒下后，应该去劈碎。否则，广告牌会被重新安装回去。最好的方法是由一个人用斧头从中间劈开。其他人应站在远处。让几个挥舞斧头的人在黑暗中紧挨着太危险了。
- 当心大型广告牌上垂下来的拉索。人在黑暗中很难看到拉索。曾有广告牌大盗在跑向下一块广告牌或躲开汽车灯光时，因撞上这些拉索而受伤。

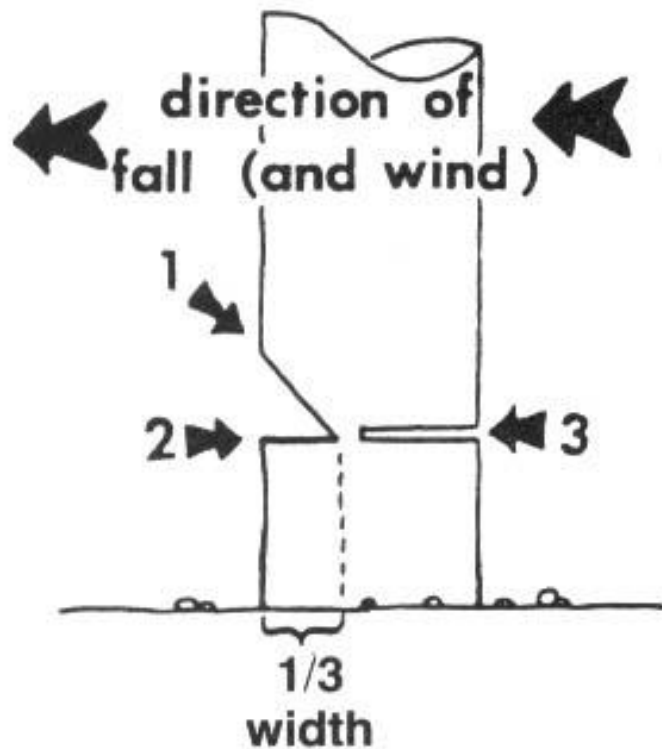

Chainsaw felling; note sequence of cuts.

倒下的方向（风向）
1/3 宽度
用链锯锯倒；注意锯的顺序。

现场笔记

- 如果你在完工后有几分钟的空闲，最好用来换轮胎。多出来的轮胎要么藏好，要么带在自行车上或身上。带凯芙拉 (Kevlar) 胎圈的可折叠轮胎是最佳之选，但每个要 25-30 美元。这种轮胎小巧轻便，而且在多次袭击之间的时候可以藏起来，所以在这上面花钱是个好主意。如果你不想花这笔钱，那么在修车铺后面的垃圾箱里找找免费的普通轮胎。定期找找用过但还能再用的轮胎，在一两次行动之后，把轮胎扔到远处的另一个垃圾箱里。别把轮胎的来源告诉任何人，否则轮胎会越来越少的。
- 可快速拆卸的轮轴特别好，因为你无需活动扳手就能够快速地卸下车轮。把车轮整套一起换掉，比只换轮胎更快。完工后拿到藏起来的备用轮胎时，只需要把自行车翻过来，换掉轮子，然后骑走。**练习一下！** 确保两套车轮的辋圈宽度相近，否则你将不得不调节刹车。
- 调节传动系统和制动系统，使之保持正常。如果换挡和刹车不顺畅、不迅速，就会浪费逃生时间。
- 开工前，给自行车擦上泥巴，以减少反光。
- 戴上深色的自行车头盔或其他防护帽。有限的能见度和高低不平的地面会让人跌倒。由于许多骑行服装和装备都有让自行车手更显眼的反光贴片，请检查你的装备，用不反光的胶带或其他材料覆盖任何反光贴片。
- 用专门设计的橡胶条防止链条拍到车架。拿车把胶带缠好后又也是有用的。
- 有些扳手阻挠的工作我是骑在马背上做的。我在马鞍下携带几件可供快速换装的衣服（装在塑料袋里），在两旁的护垫下（偷马贼藏烙铁的传统位置）携带一个轻便“工具包”，还带了一些用于伪装的水溶性白色涂料——我的马是阿帕卢萨马，是一匹花马，白蹄子数量可以变化，从一只至四只不等。

——汤托

第 8 章 宣传活动

链锯

在广告牌行动中使用链锯通常过于危险，因为链锯发出的响声吵得不得了。尽管如此，对于极其偏僻的广告牌（最近的住宅在数英里之外），在天气条件的掩盖下（刮强风或下大雨），持这种省力设备去砍倒广告牌的人也会现身。使用链锯时，必须特别警惕过往车辆。

无论用链锯做什么事情，都首先要考虑安全问题。在用链锯锯倒广告牌之前，应该有能力在蒙着眼睛的情况下安全地操纵链锯，因为夜晚的黑暗增加了危险程度。链锯这种工具并不适合新手。你应该戴上安全帽、护目镜、厚手套，穿上安全靴。

在第一次锯时，你希望广告牌向哪侧倒下，就在那一侧锯掉一个木楔。在所有杆子上重复这一步骤，始终从中间一根杆子开始，锯到两端的杆子。如图所示进行“倒下”的那一锯。别把两个切口之间的木头“铰链”锯断。外侧的杆子始终放在最后去锯，因为它们将在你工作时支撑住广告牌。戴上护耳罩，防止链锯的吱吱响声削弱你察觉可疑声音的能力。在安保所需的暂停期间摘下护耳罩，确认一下是否仍然没有人发现你在工作。

国家已经准备好迎来新一代的“高速公路人”。现在比以往任何时候都更需要广告牌志愿治安员。

——米开朗琪罗

现场笔记

- 斧头可能会在木头上留下微小的特征，可以匹配到嫌疑人拥有的某把斧头。另一方面，锯痕通常是无法匹配到锯子的。锯子像锉刀和砂轮一样，其表面在不断变化，留下的锯痕也在变化。
- 一些广告牌大盗制作了自己的链锯消声器。其大小是普通消声器的四倍，但基本上能吸收引擎发出的全部声音——降噪 90%。如果你有机械方面的爱好，可以尝试制作自己的重型消声器。

金属柱子

金属柱子越来越普遍，毫无疑问，这部分程度上是为了应对广告牌扳手阻挠活动的普及。使用割炬的熟练团队大概能弄倒较小的广告牌，但安全问题会使这种方法极其危险。较大的广告牌有一根管状钢柱，直径有时达数英尺，弄倒这种柱子根本就不切实际。

这些广告牌很容易受到其他形式的扳手阻挠活动的破坏，如油漆弹和修改标语（后面会介绍）。此外，多数大型广告牌在夜间都会点亮发光，而且其中一个柱子上可能固定着一个电表以及一个或多个配电箱。用大石头或锻锤砸碎电表和配电箱（退后站立，小心别触电）。

有人提议用酸来腐蚀广告牌的管状金属柱子。用作游泳池清洁剂的稀盐酸和铅酸蓄电池里的硫酸都有人提议使用。可以在柱子周围搭建粘土坝装入酸，或者在柱子上钻孔，把酸倒进去。据我们所知，这项技术未经实地试验。

其他目标

位于每个城市地区的广告牌公司总部可成为其他目标。从经验看，《生态防卫》里讨论的其他技术也适用于在这些地方表达你的观点。

你还可以谋划对购买广告牌广告位的企业采取行动。提前几个月通过电话向他们发出警告。最后期限过后，如果没有明显的纠正措施，那么就等待时机，因为这是他们最警惕的时候。不要再通过电话联系他们，因为他们可能会录音或企图追踪第二个电话。几个月后再出击。无论是向汽车经销商的新款车型扔鸡蛋，还是把锁卡住，各种各样的行动都可能阻挠那些刊登广告的企业使用那些让高速公路不安全的、高耸且碍眼的东西。



喝……毒口可乐
废弃物
我们是中毒的一代！

自从新月沃土的早期农业城市互相争执和恐吓以来，宣传战-心理战就一直存在着。当敌人害怕你的时候，你就在斗争中取得了一半的胜利。

宣传活动是扳手阻挠者的好方法，不仅可以向公众展示她的信息，还可以让黑心的林务官、开发商、地块分包商、怯懦的政客、肮脏的广告商等人夜不能寐。除了砍倒广告牌这种知名的行动以外，本章中其他有趣的主意也能让那些恶棍忧心忡忡、辗转难眠。

高级的广告牌宣传活动

扳手阻挠者很少需要去执法，但由于环境法律法规执行不到位，越来越容易证明志愿治安行动是正当的。一个明确的案例是户外广告业让《1965年公路美化法》（Highway Beautification Act of 1965）名存实亡。该行业无视环境问题和公路安全问题，已经系统地架空了这部旨在消除公路边杂乱广告牌的法律。尽管美国的纳税人已经花费数百万美元去清除这些碍眼的东西，但拨给广告牌公司去拆除广告牌的税款，竟然被他们用来竖立新的广告牌。广告牌行业在华盛顿的游说者确保拆除广告牌的拨款受到压缩，甚至让广告牌的新建拨款超过了拆除拨款的三倍。

砍倒广告牌是体现公民意识的行动，主要有几个原因。

首先，在法律层面，距离高速公路660英尺范围内的任何广告牌都违反了联邦法律，但广告牌公司厚颜无耻地钻法律漏洞来规避执法。

其次，由于联邦预算赤字规模空前，国会不太可能拨出足够的税款来完成这项任务。砍倒广告牌的人不仅有助于执法，而且有助于控制联邦开支这项爱国任务。此外，每当一块广告牌倒下，就会产生一道风景。

最后，也许是最重要的，明尼苏达州和纽约州的研究已证明，没有广告牌的高速公路更安全。研究发现，高速公路的事故发生率与广告牌的数量及其导致的司机注意力不集中有关。简而言之，在公路边做广告威胁了公共安全。

针对这种路边祸患的秘密斗争始于1958年，当时广告牌游说团体顺利挫败了监管广告牌的一次早期尝试。当年6月，身份不明的人在民众的支持下，砍倒了新墨西哥州圣菲市郊外的七块广告牌。十几年后，一个名为“广告牌大盗”（Billboard Bandits）的团体在密歇根州有条不紊地锯掉了近两百块广告牌。这六位高中生（其中一位是毕业年级的级长）于1971年年中因毁坏大量广告牌遭逮

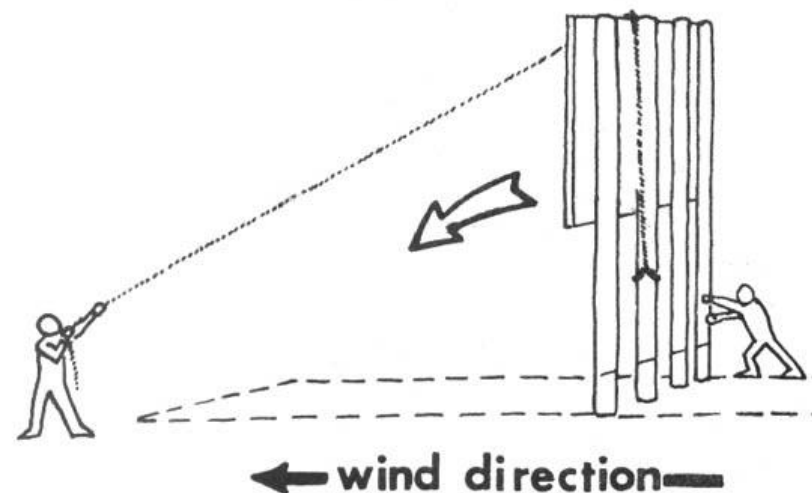

Tie the rope high up on a pole and throw the remainder over the top (you may have to weight the end with a rock). Make sure the rope is long enough to keep you out of the danger zone.

风向

把绳子绑在广告牌杆子的高处，把剩下的绳子从广告牌顶部甩过去（可能必须在绳子末端系上石头来增重）。确保绳子足够长，能让你远离危险区域。

一副好的安全护目镜在五金店有售，可以防止锯末进入眼睛。对戴隐形眼镜的人来说，护目镜必不可少。记住，护目镜会反光。去看过往的车辆之前，一定要从脸上摘下护目镜。

砍倒广告牌

要抵达目标广告牌，使用第9章“安保”的“基本的安保”一节所描述的“先放下车、再接上车”技术。

锯的时候，如果路过的汽车能靠前灯的外围灯光看到你，就在有车通过时躲起来。每隔一段时间就停下来，听一听有无被人发现的迹象。

广告牌的倒下是通过推动最外面的广告牌杆子来实现的，有时还需要借助绳子。参见图示。这绳子要专门用于扳手阻挠，因为如果你的工作被中断，你可能不得不丢弃绳子——你可不希望绳子上积聚了能与家或工作场所联系起来的纤维、污垢和油渍。在多次工作之间的时候，将绳子存放在塑料垃圾袋中。

让广告牌正面朝上倒下，你就可以通过喷涂的方式进一步损毁广告的正面。

广告牌公司正在广告牌木杆的侧面添加金属保护条，以防被砍。携带一根撬棍来撬开这些保护条；或者在可能的情况下，挖开每个支撑物底部周围的泥土，去砍金属保护条下面的木头。

广告牌行动是一件脏活。会留在身上的证据可能包括衣服上的树枝碎屑，以及靴子上的泥土和锯末。如果你穿着深色的工作服，那么在被接上车之前脱下工作服，把工具裹在里面。将这包东西保管在上锁的后备箱或露营车罩里，以防爱管闲事的警察把你拦下。夜间的工作结束后，清理靴子，洗净衣服。对汽车的后备箱、座椅和地毯进行吸尘。将吸尘器的灰尘袋丢在户外大垃圾箱或公共垃圾桶里，绝不要混在家里的垃圾内。

捕。警察在一个小镇的主干道上把他们拦下，在他们的汽车后备箱里发现了一把锯子和一把斧头。这些年轻人试图证明这些广告牌本身（而不是砍倒广告牌）是非法的，但他们失败了，对一项故意毁坏财物罪的罪名不认罪但又没有提出抗辩，每人都被判处缓刑，缓期三个半月执行，并处罚金150美元。

该案有很多教训。六个年轻人在晚上开车经过一个小镇，任何地方的警察都很可能会引起兴趣。在之前的三个星期里，该地区已经倒下35块广告牌，警方正在寻找嫌疑人。该案清楚地表明，不用的工具为什么必须藏到安全的地方锁起来。当警察要求搜查车辆时，一定要礼貌但坚决地回答“不”。警察在获得搜查令之前，可能会威胁把你带到监狱或拘留你，但你绝不能屈服于这种恐吓。一旦你同意搜查，警察发现的任何东西都可以用来对你定罪。如果警察非法实施搜查，那么警察发现的任何对你不利的证据都可以被排除。（本案积极的一方面是，年轻人通过“不抗辩”，避免了认罪及其可能导致的民事责任）。

七十年代初活跃的其他广告牌行动者还有“保卫美景环境的美国人”（Americans for a Scenic Environment），他们曾经把一块倒下的广告牌换成了一棵小树。1976-1977年间，怀俄明州杰克逊市的“广告牌志愿治安委员会”（Vigilante Sign Committee）放倒了蒂顿县的所有公路广告牌。在亚利桑那州，一个名为“生态突击队员”（Eco-raiders）的团体在图森市附近砍倒了许多广告牌。按一位成员的说法，“如果砍倒足够多的广告牌，用广告牌来打广告的做法就会贵得无人问津”。

有效地砍倒广告牌需要由三人组成的团队：一人开车，两个人砍。有了四个人，团队就能有个望风的人，可以和砍的人轮换作业。五人团队是安全行动的最大规模，可以有两组人来砍，因此在目标地点的干活速度更快。

只与那些在思想上致力于不妥协地保卫地球的朋友合作。对于形式更高级的扳手阻挠，广告牌行动是一种极佳的准备和训练。那些只想找乐子和干一票的人达不到所需的投入程度。所有人都必须愿意研究、学习和讨论所有地球防卫者所面临的基本问题。

选定目标

第一次广告牌突袭应该是偏僻位置的简单目标，远离任何房屋，但容易抵达。在前几次外出行动时，都将自己的目标限制在某一块广告牌上。团队靠成功凝聚士气，所以要保证前几次工作顺顺利利地完成。只有在学会高效地团队合作之后，才可以去考虑更复杂的目标，如一组密集的广告牌、带灯光的广告牌或城市地区的广告牌公司总部。

一旦准备好当真开始砍倒广告牌的活动，就着手去收集信息。绘制潜在目标的地图，地图要详细到你只需快速开车经过，就能确认资料目前是否准确，并注意有无任何变化。这就减少了你在搜寻新目标时与潜在可疑人员接触的机会。一旦广告牌开始倒下，向广告牌公司出租场地的土地所有者，像许多农场主和牧场主，就会提高警惕。尽可能提前获取信息。

避免过多在一个地区行动。警察、保安和嗜酒如命的民防队员会进入警戒状态，并且会监视可能成为目标的广告牌，指望着逮住你。最好在一个晚上在一个地区袭击几块广告牌，然后至少等几个星期再去袭击这个地区。你有的是时间，也不缺少目标。让对手慢慢精疲力尽吧。

一些广告牌行动者偏爱横切锯，即老伐木工使用的那种锯子。还有一些人则使用五金店里常见的“D”形弓锯（b）。如果你用这种锯子，请携带一根或多根备用锯条。想让广告牌朝哪个方向倒下，就可以用斧头（c）在杆子的那一侧砍出槽口，但要当心噪音，特别是在房屋附近的时候。

安全问题

广告牌行动的安全问题至关重要。把广告牌当成一个巨大的苍蝇拍，把自己当成虫子。切勿站在广告牌可能砸到的地方（广告牌前面或后面）。在砍倒广告牌的整个过程中，要密切注意广告牌。把最外面的广告牌杆子留到最后。

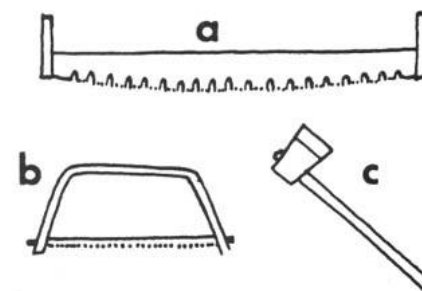

Tools of the trade: A) crosscut saw; B) D-frame or bow saw; C) axe.

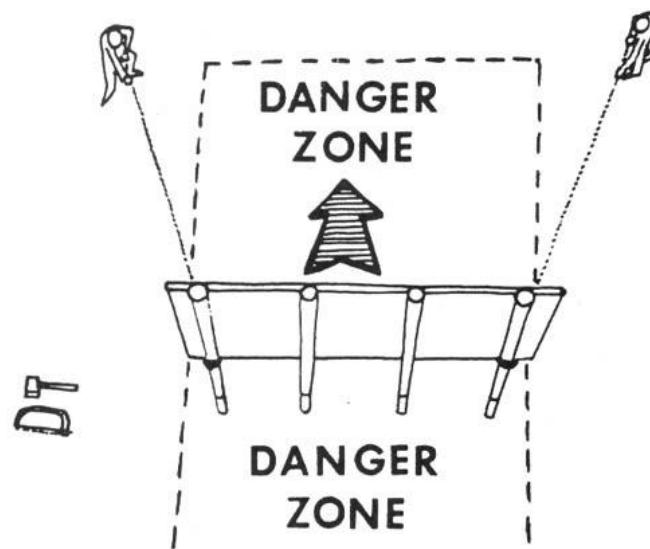

Felling with ropes; stay well outside the danger zone.

专业工具：a) 横切锯；b) “D”形弓锯；c) 斧头。
危险区域
用绳子让广告牌倒下；远离危险区域。

某些类型的碱性电池是可以充电的，但是我从没见过)。镍镉电池可以充数百次电，抵消了每节约三美元的初始成本。

镍镉电池如果可以用车载电力系统充电，就尤其方便。从任何一家 Radio Shack 或其他电子产品店花不到 10 美元买来零件，就能够做出用于这种目的的专用充电器。车载蓄电池和无线电电池组电压相同的问题，用晶体管倍压器电路来解决。完整的示意图可以在 1982 年版的《无线电业余爱好者手册》(The Radio Amateur's Handbook) 中找到，并且组装不需要懂多少电子学知识。小的便携式太阳能电池充电器现在能通过专卖节能商品的商店和目录买到。这种太阳能电池充电器可用于在野外给无线电电池充电。

无论是在普通的家用电池充电器、车载蓄电池充电器还是太阳能充电器上充电，镍镉电池在每次充电之前都应该完全放电。如果再次充电之前仅仅部分放电，就易于在那个电量产生“记忆”，将来到了那个电量之后也许就不供电了。

基本的无线电通讯装置售价大约是 100 美元。这包括车载的流动式民用波段无线电台(《扫描器世界》(Scanner World) 杂志的新货价格低至 40 美元)，以及可在晶体振荡器控制的三个频道间选择的手持式无线电收发器(价格低至 60 美元)。即使没有为了找最低价而货比三家，你也能够以不到 200 美元的总价买到优质设备。一如既往，要把这笔费用跟每小时 50-100 美元的律师费比一比。

寻呼机——除了普通民用波段的“无线对讲机”以外，某些类型无线电设备也可能适合扳手阻挠者。一个相对廉价的系统是寻呼机式的警报系统，旨在用作“无声”的汽车防盗器。这种系统由小型民用波段发射器以及寻呼机式接收器组成，接收器在收到信号时会蜂鸣。岗哨可以把这个用作单向通讯系统，来联系生态性破坏者的团队。避免用 Radio Shack 的这种警报器，因为它功率不足，对于此类用途实际上毫无价值。最佳型号是“Page Alert”，能在大的汽车配件店买到。发射器可以永久装载在车上作为警报器来使用，或者可以做成更便携的。随身携带使用时，发射器可与便携式民用波段天线(通常能买到的磁性底座天线或夹边天线)和 12 伏便携式电池一起携带。这种便携式电池可以由两节 6 伏的提灯电池(较大)以如下顺序串连而成：把一节电池的正 (+) 极连接到另一节电池的负 (-) 极；按照接线说明上所标示的，把两节电池剩下的正负极连接到发射器相应的正负极导线上。把电池并排捆绑在一起；把

使用首字母，诸如一个秘密组织的首字母，也可以传达出强烈的抵抗含义。不过，首字母一开始必须与拼写完整的全名一起反复出现，直到人们和媒体开始产生联想。例如在二战纳粹占领法国期间，法国抵抗运动使用一个字母“V”(代表胜利)。这画起来既快速又轻松(因此更安全)，并传达了一个完整的意思：“抵抗!”

标语和纲领可以通过传单和小标牌来呈现，但这需要能够安全地使用印刷或复印设备，而且只能影响少量受众。保险杠贴纸在粘贴的时候很难不留下指纹(每次拿的时候都必须戴上手套)，而且不容易制作。

然而，在繁忙大道上往来车辆的众目睽睽之下，匆忙地把标语画在墙上，却是穷人影响更广泛受众的方法。

画标语的行动应该像任何其他类型的秘密活动一样精心策划和实施(参见第 9 章“安保”)。别在属于私人的墙上喷漆，因为这不合情理，会惹恼他们。有很多“公共”墙壁可以当作“报纸”来用。(当然在某些情况下，你可能想对属于特定个人或公司的墙壁喷漆。)

选择无数零售店或大型折扣店有售的常见品牌的喷漆。在不同的地方购物，让采购业务遍布各地！寻找能够安装在任何喷漆罐上的廉价的塑料手枪握把式手把。这种手把可确保油漆总是朝着所需的方向喷出(而不是朝着你!)，即使在最黑的夜晚也是。腰带上别个小袋是携带喷漆罐到野外的一种“免提”好方法。

如果目标墙壁位于闹市，油漆工应该至少有一名望风者陪同。在比较安静或者更偏农村的地方，喷漆小组可以由一名油漆工和一名司机组成，司机把她送到目标区域，稍后(比如五分钟后)再把她接回来。安全得让你直接停下车去干活的情况很少见。一句半成品标语和一辆快速撤退的汽车会让你陷入相当大的麻烦。画标志的很多新手油漆工都心神不宁，你在许多墙上看到的仓促完成、难以辨认的涂鸦就出自新手。获选承担这项工作的人必须镇定地熟练完成工作。

一段时间之后，警察会轻易认出一个画标语的人的“手法”。更换作品的样式，使标语看起来有许多人使用，背后有广泛的支持者。从全大写切换到全小写，再到大小写混用。随机更换油漆工，因为每个人的手法都会有所不同。时不时变一变颜色。

一个受控变换的计划方案能让人以为有几个小组在工作。一个区域可能只有黑色的标语，另一个区域只有红色或棕色的标语。一个油漆工在镇上的一处地方打标语，另一个油漆工在另一处。可以改变标语本身，并虚构出画标语的组织。

通过便携式和移动式的民用波段无线电装置进行通信，能够大大有助于协调画标语的工作。

一段时间后，反对者会发现，工业级的脱漆剂甚至可从多孔水泥砖墙上清除油漆。对同一目标再次画标语可能是种很好的心理战术，但风险大。

画标语和任何其他形式的生态性破坏一样危险，但不应过度害怕去做。任何人都可以在偏僻的墙壁或标志牌上画一些小标语。不过，如果你选择的目标表明你艺高胆大，反对者会更加严肃地对付你。

——公民凯恩

现场笔记

- 把“汤普森”牌 (Thompson's) “水封剂” (WaterSeal) 涂在喷漆的标语上，能使标语更耐工业级的脱漆剂。当然，使用防水涂料会使工作更复杂、更耗时，从而更危险。
- 如果你是“用后即丢型”社会的敌人，这里是将你的信息传递给相应受众的方法：
垃圾箱是信息的好“广告牌”，只需要油漆，或许也需要镂空模板。到处都有“废弃物管理公司” (Waste Management, Inc., 缩写为“WMI”) 和“布朗宁-费里斯工业公司” (Browning-Ferris Industries, 缩写为“BFI”) 等大型垃圾处置公司的垃圾箱。(WMI的垃圾箱是栗色的；BFI是蓝色的。) 在这些公司的垃圾箱上贴上合适的标语，可倡导路边垃圾回收——“你的垃圾正在污染我们邻居！现在就要求回收！”和“是时候尝试回收了！”
这种垃圾箱行动将有助于与盲目建立更多的垃圾填埋场和垃圾焚烧炉的做法作斗争。我们九成的废弃物是可回收的，其余的废弃物 (Styrofoam 牌聚苯乙烯泡沫塑料等) 首先就不

无线电和通讯设备

为了避免被捕，无线电或许是扳手阻挠者能够拥有的最佳工具。无线电使你能够在数英里外的山顶上或入口通道沿途设置岗哨。这把预警时间从片刻变成了数分钟，使人能够无影无踪地出逃。可是要当心，将无线电设备用于非法目的或者协助非法活动，都违反联邦通信委员会的规章，因而触犯了联邦法律。考虑考虑这个，尤其是当扳手阻挠的行动本身从法律而言是相对较轻的行为时。

无线电的类型

民用波段无线电台——一件基础款的无线电设备是全功率 (5瓦)、民用波段的手持式无线电收发器 (“无线对讲机”)，拥有多波段功能 (最好有全部的 40 个频道)、12 伏内置电池以及高/低功率选择开关。

5 瓦的发射器的有效范围为一英里到十几英里或更远，这取决于当地的地形、天气和电波干扰情况。很少需要更大的功率，并且即使是用这么大的功率，也可能被许多地区不该听到的人无意中听到。因此，用高/低功率选择开关来节约用电，并最大限度地减少被无意中听到的可能性。

推荐民用波段无线电台，是因为这种电台相对便宜、易得且足够常见，看起来只有一丁点可疑。同样也是因为这种电台在低频率的调幅 (AM) 模式下工作，信号容易弯曲，因而比高频率的调频 (FM) 更适合崎岖的地形。

无线电所需的电源是 12 伏，因此电源组件能够直接插进车载电力系统，可在车上使用。随身携带使用时，供电电池一般是串联的八节 5 号碱性电池或者十节 5 号镍镉电池。碱性电池的电量大约是镍镉电池的两倍，价格大约是其一半，但是无法充电 (我看到说

亮表盘的手表。当然，是黑色的手表。柔软的深色毛巾布的吸汗腕带，在体育用品商店买得到，能盖住泄露天机的光亮，避免手表使用不当。

团队的每个成员都应该至少携带两枚 25 美分硬币（分开放在不同口袋里，以防止发出响声），用来拨打紧急电话。如果你与团队走散了或者没搭上车，你可能需要走去拨打公用电话要求紧急接人。（确定这样一个有人值班接听的应急电话号码，要纳入计划。）

——DIY 修车族

该生产出来。你如果用这门手艺来反对新建填埋场或焚烧炉，可能需要提醒值得信赖的本地媒体参加垃圾箱彩绘派对——戴上里根的面具来保护你的身份！

“绿色和平”（Greenpeace，电话 202-462-1177）和“公民危险废弃物信息交流中心”（Citizens Clearinghouse for Hazardous Waste，电话 703-276-7070）等组织发表了出色的报告，记录下废弃物运输巨头的罪行。WMI 因违反环境规定而受罚的钱比任何其他公司都多。

· 这里有个急速完成大型喷漆工作的方法。从友好的冰箱维修工那里拿个空的一次性氟利昂罐。让他对其抽真空（抽去所有的空气）。拿一根几英尺长、与氟利昂罐阀门大小匹配的耐压软管，两个软管夹，以及一个美式气门嘴（轮胎气门芯）。在氟利昂罐上夹好软管。把一两加仑你最喜欢的颜色的油漆稀释到适合喷漆的浓度。将软管的一端浸入油漆中，打开气门嘴，让油漆被吸入氟利昂罐中。夹住软管中的气门嘴，去加气站买压缩空气（有时轮胎店和卡车停靠站的气压更足）。抵达工作现场时，用气门芯拆卸器工具旋出美式气门嘴的气门芯。气门嘴将起到限制作用并充当喷嘴，让你够得着，而且将打散气流。把氟利昂罐倒过来，打开气门嘴并随意喷射。玩得开心。

镂空模板

镂空模板对扳手阻挠者来说非常有用，可用于把小标语或图案喷涂在某些地方——例如，在无处不在的“开放牧场”或“拦牛栅”公路标志上喷涂反畜牧信息。在詹姆斯·瓦特担任内政部长期间，有几个团体制作了写有“瓦特”的镂空模板，并在其名字上喷涂停止标志。“MX”镂空模板也曾用于大盆地，当时那里在谋划用“跑道”模式来部署洲际弹道导弹（代号“MX”）。大盆地的一些镇里，每个“停止”字样的标志都改成了“停止 MX”。

在制作镂空模板之前，设想一下你想说什么话（或想用的图案），想把这话涂在哪里，应该有多大，等等。油毡大概是制作镂空模板的最佳材料。在建材、五金或铺地材料商店，买得到各种厚度、长度和宽度的油毡。在油毡上切出的词句或图案周围要留出几英寸的边缘，以确保油毡耐用，也便于用手拿，这样把镂空模板举到目标上时就不会把喷漆喷到自己的手（或伙伴的手）。（如果你使用的是红色油漆，这样做的话真的会被抓现行——双手沾满“鲜血”！）。

我们发现，柔软、可稍微弯曲、1/16 英寸厚、表面无破损的台面材料效果最好。它相对易于切割，但又大得足以平放在目标上——如果希望喷漆得到的图像轮廓清晰，这一点很重要。聚氯乙烯或油毡材料可以用美工刀在上面切出洞，然后垂直固定在什么东西上而不掉下来。

切割

在材料较粗糙的一面，用铅笔和尺子、圆规或量角器勾勒出文字或图案。别画得太复杂，否则切割起来会花费数小时以上。记住，任何封闭线条都会导致所包围的地方掉落，在镂空模板上留下一个洞。某些字母和数字的一部分必须留下狭窄的“小装饰片”（例如，

- 水瓶
- 弹珠或铁蒺藜
- 手电筒和/或工具
- 装有磨料或研磨砂的容器。

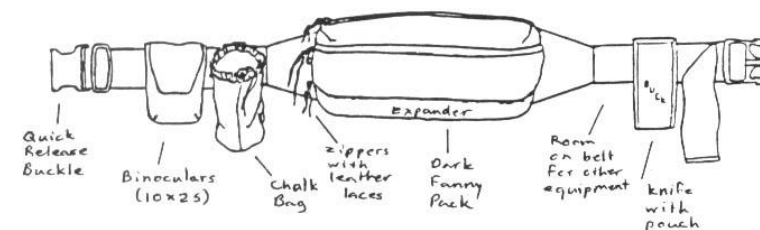

- 快开搭扣
- 双筒望远镜（10×25）
- 粉袋
- 带牛皮绳的拉链
- 扩展层
- 深色的腰包
- 放其他器材的腰带空间
- 鹿皮
- 带鞘的刀

杂项

手电筒也许是夜间行动的必需品。见本章稍后的“夜晚的眼睛”一节。需要手表来协调行动、下车、接人等等的行程安排。任何表盘带照明或夜光的可靠手表都行。尤其有用的东西是有闹钟功能的防水电子表、带闹钟的秒表以及带闹钟的计时器。买块有按钮来照

把腰包挂在屁股上，直到需要什么东西的时候再把腰包转到腰前，让腰包的隔层放在膝上。这样的话，你就不需要取下重要的腰包，从而不会弄丢小玩意儿。

见插图。

注 1：上面的隔层应该用来装手套和手帕。

注 2：主要的隔层应该装成套的基本工具。只带上你可能需要的东西。例如：

- 食物
- 救生装备（太空毯、火柴、地图、纱布垫、防腐剂、湿巾、净水药片等等）
- 手电筒
- 细线和细绳
- 强力胶（若频繁使用，就放在口袋里）
- 哨子（狗哨和常规的哨子）
- 钉子和锤子
- 工具（栅栏钳、钳子、可调扳手等等）
- 手帕
- 反光的亮橙色马甲（为了融入猎人们或施工队伍中）
- 铁蒺藜
- 喷漆

注 3：为了携带那些使用更频繁的物品，攀岩的碳酸镁粉袋很方便。粉袋是用抽绳束紧的。可用于存放：

- 无线电（无线电扫描器或无线对讲机）
- 照相机

A、B、D、O、P、Q、R、6、8 和 9)。你可以购买预制的模板字母，作为自己制作镂空模板的参考。

切割需要比较专注和花些时间。拿一把好用的美工刀，沿着线条以 90 度角小心翼翼地切割，要稳而轻。一开始慢慢来。熟能生巧，会越切越快、越轻松。金属直尺对切割直线很有用。切错了可以用胶水粘住。镂空模板用多了，许多层的油漆也有助于让切断的地方接在一起。

运送

镂空模板切割出来以后，需要有办法在运送途中保护好，也避免大家看到。镂空模板需要平放，这样较长、较窄的凸出部分就不会卷起来。（卷曲的镂空模板会使喷漆变得模糊。）一种好办法是把镂空模板夹在两块 1/4 英寸夹合板之间。拿另一块大小相近的油毡的光滑面衬着镂空模板要喷漆的一面，也是个明智之举。如果不这样做，镂空模板有可能粘在夹合板上（哪怕你感觉油漆干了，也可能并没有干），下次努力取出镂空模板来用的时候就会狼狈不堪。即使多垫了一块油毡或聚氯乙烯板，也应该总是尽量让镂空模板完全干燥之后，再放在别的东西上。整堆东西可以藏进车里，既不会受到损坏，也不会让公众看到。只要使用和保存得当，镂空模板应该经得起数百次使用。

喷漆

高品质的快干漆或搪瓷喷漆是使用镂空模板时的最佳搭配。亮白色是最通用和最显眼的颜色，但其他颜色也可能适用于相应的情况。

当然，应该采取标准的安全防范措施。尤其当心指纹——喷漆能很好地保留指纹。在使用镂空模板和触摸正在喷涂的东西时，要戴上手套。

镂空模板完工后，剩下要做的事情就只有发挥想象力了。走出去，到适当的地方留言吧。

现场笔记

用厚的铜版纸、很薄的纸板或类似材料可以非常轻松、省钱、迅速地制作一块简易的镂空模板。

侦察期间,在螺栓和螺帽上滴几滴“液体扳手”(Liquid Wrench)渗透润滑油,这样以后可以更易于拆除,但是要擦去液滴,并使用气味最小的产品,以免让工人或保安发现。侦察期间要当心别被看见;在之后的夜间工作中,如果有任何异常的迹象,就认定有人看见你了。取消行动,溜之大吉。

根据侦察结果,如果够得着螺栓,就使用活动扳手、开口扳手、闭口扳手或可调扳手。对于六角形的螺栓/螺帽,如果必须使用套筒扳手,就使用六角套筒,因为如果螺栓头磨损了,十二角套筒就有可能打滑。八角套筒适合方形螺帽和螺栓。这些东西可以从西尔斯百货、实耐宝(Snap-On)等公司买到。如果螺栓的螺柱伸出螺帽很远,就可能需要使用长套筒或螺栓间隙套筒。六角长套筒很容易买到,但是八角长套筒只能从实耐宝购买。

对于难对付的螺帽和螺栓,也许需要动力驱动工具。非常大的螺栓可能要求3/4英寸甚至是1英寸的方形动力驱动工具。这些东西很沉重。拆除螺栓时,用活动扳手或管子扳手或别的套筒锁住螺栓头或螺帽。使用加力杆(接长管)来松开螺栓。当螺栓在转动时,在套筒和加力杆之间放个棘轮转接头(实耐宝#S67),最终把螺栓或螺帽拔出来。用偶联管把两段短管相接而成的接长管更易于携带和隐藏。如果你预计要对螺帽施加很大的力,就选择厚壁的、热处理过的气动套筒扳手。大力的敲击扳手也很好。锤式气动工具可以用于松开难以对付的螺钉和螺栓,但是噪音大。

电动工具、链锯以及氧-乙炔(或氧-丙烷)割炬都带有序列号(有时候并不明显)。掉落在袭击现场的此类工具能够从制造商追查销售它的零售商。别留下把你和所购买的工具联系起来的书面记录。

扳手阻挠者的腰包

这种腰包装备使得生态突击队员能够一边干活,一边不像背包那样减低速度和灵活性。这套装备是在若干次任务中开发和实地测试过的,效果相当不错。不过,其他人也应当进行试验,并开发出适合自己的生态性破坏的特点和方式的装备。

第9章 安保

桑那州五人案”中，FBI 在进行拘留之前很久，就针对戴夫·福尔曼、《地球优先！杂志》以及“地球优先！基金会”（Earth First! Foundation）的账户，秘密获取了其完整的银行记录。

工具留下的细微痕迹，有时候能够用于把某个工具与“犯罪”现场联系起来。同样，来自“犯罪现场”的油漆薄片或其他材料有可能在一个工具上找到，从而被用作把那个工具与某个场所联系起来的证据。也正因为如此，谨慎的做法是定期把工具处理掉并更换为不同的品牌、规格或型号。

在“任务”开始之前，戴上手套把要带的工具准备好，用抹布擦去工具上的指纹。把“干净”的工具存放在包里，以防止偶然触摸到（布质洗衣袋就很好）。所有表面都必须擦拭过。例如对于手电筒来说，你就必须确信，电池、灯泡、反光镜或者你可能触摸过的其他任何部件上都不会出现印迹。

五金器具

切割工具——对于切割菱形网眼金属网，14 英寸（合 36 厘米）的小断线钳效果很好。对于更小的东西，试试西尔斯百货公司的带有多功能钳口的 8 英寸钢丝钳。切割带刺铁丝网应当使用栅栏钳。大多数钢丝钳和栅栏钳能切割六角网眼细铁丝网和金属布，但是速度慢。如果你预计要切割很多这类东西，那么铁皮剪或复式杠杆的金属薄片剪刀速度更快（西尔斯百货公司有售）。

扳手——如果你的项目涉及拆除螺栓，你有可能想要提前对此进行侦察。调查一下螺栓和螺帽，以便带上正确的工具。可调节的扳手适合大多数工作，但是其他工作需要适当规格的扳手、钢锯或其他工具。测量螺栓头或螺帽的两侧平行边间距。它们是美制的还是公制的？抄下你在螺栓头上找到的所有记号。这些记号是什么意思？如果记号表示螺栓是经过热处理或表面硬化的，那么螺栓就无法用断线钳切割，而是需要特殊的钢锯锯条。螺栓头和螺帽是方形的还是六角形的？它们是标准型号的还是需要专门的工具来拆除？注意螺栓和螺帽的位置。你能够用活动扳手、开口扳手或闭口扳手够到螺栓和螺帽吗，或者说有没有必要带上套筒扳手和套筒接杆？

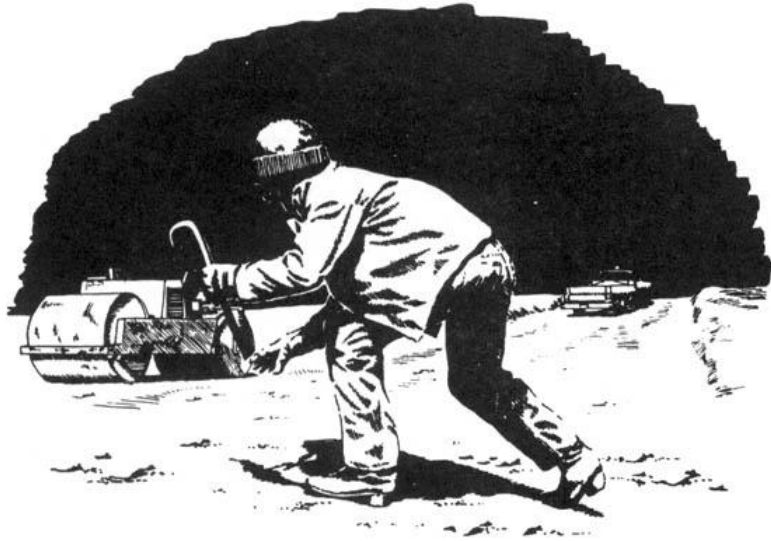

这个行当的工具

把行动中所用的工具数量保持在绝对最少的程度。有用的工具可能包括可调节的管子扳手和活动扳手、带有备用锯片的钢锯、重型钢丝钳或断线钳、钳子、撬棒、螺丝刀和横切锯。应当避免噪声特别大的工具。锤子属于这一类，可锤子对于特定类型的工作是必不可缺的，诸如钉钉子。链锯一般都不可能用于任何一类秘密的活动。绝缘的手柄（可以用胶布缠手柄）可尽量减少工具碰撞发出的叮当响声。

如果只携带着一两件工具，那么为了防止在黑暗中掉落而遗失，就用短绳把工具固定在手腕或腰带上。否则就把工具放在夹克口袋里或帆布包里，背在肩上或系在腰带上。如果用了帆布包，帆布包一定要易于打开和封上。在启程之前，把帆布包摇一摇，以确保工具没有碰撞到一起哗啦哗啦或砰砰作响。深色的毛巾或抹布可以用于减轻响声。如果需要剪断金属丝，事实证明毛巾也很有用：给金属丝披上几层毛巾，然后再剪。毛巾会减轻金属丝断开的声音。要确保绷紧的铁丝网末端不会弹回来并产生响声。先浅浅地剪一下，接着来回弯曲金属丝，这样金属丝应该能够安静地断开。练习吧。

选择常见制造商的工具，用现金在大型零售店或折扣商店买工具，那里的收银员不太可能记住你。如果被索取姓名和地址，即使是为了保修，也提供假信息或什么也不给。

如果你一定要邮购特殊的工具、材料、书籍，或诸如此类，别为侦查人员留下可追踪的“书面记录”。别使用签帐卡或个人支票。改为寄送邮政汇款单或银行汇票，并且**不要**在标注着“寄送人”的部分填写姓名和地址。记住，警方能调取银行账户信息，其中包含了关于购物、旅行甚至是政见的详细帐目。根据法律规定，所有兑现的支票都必须记录在缩影胶片上。收集所有可能的嫌疑人 and 同谋者的完整的银行记录，是警方侦查的一个基本步骤。你的银行把你的记录的副本送交给警察机构时，是不会告诉你的。在“亚利

不被捕是很重要的。本章的信息来自研究过公安学的有经验的扳手阻挠者、来自各个机构的执法官员，以及曾在“非常规”部队里服役的退伍老兵。别轻视《生态防卫》的这一章。对你来说，它可能是整本书里面最重要的章节。

你在这里可能会找到几句重复的话。那是故意的。安保规则极其重要，因此我们需要把这些规则敲打进脑袋里，直到它们成为认真的生态防卫者的第二天性。对于那些为了几块油腻腻的美元而去蹂躏地球的贪婪家伙们，扳手阻挠构成了一项更严重的威胁，所以他们将迫使执法机构对地球防卫者采取镇压行动。让安保是你心头最先想到的事情，你就可以一直是自由的有生力量。

自从《生态防卫》的第一版出版以来，有几位杰出的扳手阻挠者被逮捕和监禁了。一个是豪伊·沃尔克，他由于拔起标桩，而在单人小牢房里被收押了六个月。他公开说明过，他被捕是因为他粗心大意，对安保掉以轻心了。别学他的样子进监狱。

戴夫·福尔曼是《生态防卫》的编者之一，于1989年作为FBI重大行动的目标被逮捕，这次行动是为了“传递一个信号”：扳手

现场笔记——一般的伪装

- 夜晚进入树林之前，检查跑鞋、衣服、背包和其他装备有没有反光的贴片，并将其取下。例如，现在许多跑鞋上面有反光条纹，使汽车在夜晚能看见沿着道路跑步的人。要想检查，就穿成与夜间工作时完全一样的装束，站到路边，你一边转身，一边让信赖的朋友开着前灯沿路驾车——如果你穿戴的任何一样东西反光，她应该会注意到。
- Campmor 公司在其商品目录中提供了他们所称的“世界上最安静的背包”。它被誉为：“你不想被看见或听见时使用的背包。由 26 盎司防水的初剪羊毛制成。这种背包不会撕破、开线或钩住。森林绿的颜色正好融入树林中。”它听上去像是为扳手阻挠者量身定做的！

阻挠是不可容忍的。亚利桑那州的另外四个行动主义者也被逮捕，最终去服刑了。在这一版付印时，佩格·米利特和马克·戴维斯两人仍在联邦监狱里。即使是最同情他们的观察者也不得不承认，这个案件所涉及的所有人在与 FBI 探员和线人打交道时，都违背了本章所述的很多条安保准则，也违背了常识。尽管 FBI 雇用了数十名探员，花费两百多万美元试图诱陷那些亚利桑那人，他们却还是忽视安保，这给了政府人士所需要的可乘之机。

林务局也开始对执法专员进行反扳手阻挠的专门培训。在地球优先！和其他资源保护团体的集会上，有人认出了公园管理局和林务局的警察。他们正在重视扳手阻挠。但是，如果你严格地实行本章的安全防范措施，他们就没法动你。粗心会让你锒铛入狱。

扳手阻挠者极其需要良好的安保习惯，所以我们扩充和更新了本章的材料。阅读它。研究它。让它成为你的第二天性——就像上车时扣好安全带一样。

基本的安保

选定目标

值得进行扳手阻挠的大多数行动由一长串事件组成，范围从公司董事会议室或政府办公室，到实际的现场活动。在选定扳手阻挠的目标之前，尽可能多地收集这条“指令链条”上的信息。调研有可能揭示出更好的目标，或者指明“链条”中最脆弱的环节。读报纸和杂志，以及亲身监视建筑楼、储物区、工作场所等等，将有助于选定目标。

合格的情报搜集成果将保证顺顺利利。在没有努力把全部情况弄明白之前，别盲目地打击目标。确保行动是足够必要且相当值得的。扳手阻挠和纯粹的故意破坏是有区别的。近些年，那种区别在某些情况下被忽视了。扳手阻挠的一些目标，像 1990 年的圣克鲁斯县输电线，是没有必要的。当然，这些可疑的生态性破坏事件中，有的可能是政府或企业的探员的所作所为，旨在抹黑生态防卫。

破坏公共土地的大多数项目，在管理机构（林务局、土地管理局等等）的公开文件中或多或少有所分析。这些文件——环境分析、环境影响评价报告书、土地管理规划、伐木计划等等——都免费提供给感兴趣的公众，并且包含关于侵犯地球项目的相当详细的信息，包括地图。只要联系相关的国家森林或土地管理局地区办事处，你就可以加入接收这种报告的邮寄名单中。

当然，认真的扳手阻挠者出于安保的考虑，可能不想登上这样的邮寄名单。如果有可能的话，让不打算参与扳手阻挠的可靠朋友加入邮寄名单，并把文件给你。或许你在一个环境团体里有可靠的联系人，她获得了这样的文件并能够转交给你。也许你甚至在一个侵犯地球政府机构内部拥有值得信赖的联系人——如果是这样的，为了增强安保，也为了她自己的安全和诚信履职，千万千万不要让她知道你打算用这信息做什么。然而如果你不希望牵扯朋友或

为了看起来像个在该地区有业务的某种承包商，一套看上去很正式的车门磁性门禁标志可能也有用处。车门的磁性门禁标志是可以立即拆除或安装的。这有助于伪装你的车辆。

确保注册登记、驾驶执照和车牌号码全都合法。新购的汽车可能还没进入电脑，从而有可能成为扣留你的理由。如果无法确定汽车的所有权，仅此这一项就使警察机构有充足的理由来获得对汽车的搜查令。

轮胎、挡风玻璃、转向灯和刹车灯应当处于良好的状态，以免给当局拦住你提供正当理由。

不建议更换车牌。保证前面和后面的车牌是一致的。顺便提一句，在西部，爱达荷州的车牌是警官最难看清的，而犹他州的车牌则非常清晰。科罗拉多州、亚利桑那州、内华达州和加利福尼亚州的车牌的清晰程度都介于两者之间。

——隐形人

现场笔记

- 许多生态防卫者主张，在州外扳手阻挠比在自己的州内更安全。对于拥有加利福尼亚州车牌的行动主义者来说，情况并非如此——大多数佩带非加利福尼亚州警徽的人通过骚扰这个黯淡金州（加州）的居民来找乐子，会把这些行动主义者当作随意捉弄的对象。然而在加利福尼亚州，除了那些有墨西哥车牌的人，外州的人很少仅仅由于其来源地而遭到纠缠。
- 如果你的汽车上有诱发联想的保险杠贴标，你可以在“干活”的时候或者拜访犹他州埃斯卡兰特市等不友好的城镇时，用遮蔽胶带和管道胶带盖住贴标。首先用遮蔽胶带盖住贴标，接着用管道胶带盖住遮蔽胶带。剥掉管道胶带时，遮蔽胶带将避免保险杠贴标被剥去或撕破。当你不再需要保持低调时，只要剥掉管道胶带，保险杠贴标就向全世界宣告着它的消息了。然而，如果你非常看重安保，你干活的时候会从车上除去这样的保险杠贴标。

在以后被“询问”)。如果你被追捕,也许很想把带有可定罪的油漆、油脂等等的手套直接扔掉。最好花点时间把手套埋起来(若有警犬追捕你,则是无效的),或者继续带着手套直到确信能逃脱,然后通过埋藏或焚烧来安全地处置手套。只有当抓捕似乎不可避免且迫在眉睫的时候,才应当在犯罪现场附近处置手套。

帽子

在某些情况下,帽子对于保暖和伪装很重要。羊毛编织的绒线帽既平常,又舒服。宽边帽会挂到灌木丛和树枝上,应当避免戴。滑雪面罩和头巾可用于伪装,但是使用它们可能构成了额外的违法行为。别把帽子落在行动的现场。帽子会包含头发的样本。

如果你有长头发,就向后扎起。马尾辫和多股辫可以收在外套内侧。

车辆的伪装

为了降低受关注程度,用优质的汽车“亚光”油漆或无光油漆把卡车、面包车或无论什么车涂成一种颜色。好的颜色是白色、黄色、橙色、绿色或棕色。

为了融入当地的乡巴佬无产者,即使你没有民用波段的无线电台,你可能也想要安装一两根民用波段的天线。

把车轮涂成跟车辆一样的颜色,要不然就涂成纯黑色。避免使用有白色字母凸起以及任何其他定制配件的轮胎。避免车上贴“诱发联想”的保险杠贴标。如果你想要与当地的“好孩子”协调一致,那么美国国旗的贴花图案或全国步枪协会(NRA)的贴标可能是个好主意。(用“思高”牌(Scotch)透明胶带把它们粘在车窗的内侧,以便日后揭下。)

用普通的防水帆布覆盖背包或其他宿营用具。如果你希望看起来是吃这口饭的,那么把工具箱、手电筒和其他“工作用具”放在露天是个好主意。

熟人,无论有多么间接,那么你可以迂回地用邮政信箱以化名接收来自机构的信息,或者把信息寄给你的别名,再由位于大城市中的提供邮件秘密转寄服务的一个私营邮政公司转交。或者,你甚至可能会在预期“打击”的很久之前,亲自去政府办公室。如果被要求填写申请表,就用一个假的名字和地址(别忘记你给他们的名字!)。在进入办公室申请信息之前,把带有身份证的钱包留在你的车里,以便被人问起的时候,你可以诚实地说你把它留在车里了。如果他们坚持索要身份证,你可以告诉他们你要出去拿,然后离开这个楼房,绝不要回来。注意:如果你很可能被办公室里的随便哪个人认出来的话,就避免亲自去申请那些以后可能会证明你有罪的信息。

联邦机构所做的大部分工作通常在竞争性招标的基础上,向外承包给私人和小公司。这方面的例子包括某些勘测工作和用材林检查。作为潜在的投标人加入邮寄名单来接收公告,有可能获取关于很多项目的信息。同样为了保护你的安全,也许最好还是由别人来获得这种信息。

联邦机构会依照《信息自由法》(Freedom of Information Act)公布其邮寄名单。这意味着,资源保护主义者若要求加入林务局、土地管理局和其他机构的邮寄名单,公司的侦探或者“明智利用”的暴徒就能够得到他们的地址。当然,执法机构可以获得这样的邮寄名单。

关于在你关心的地区中破坏环境的项目,及时获取其信息的任何方法都是有效的,只要你别在这个过程中危及安全。可以从期刊获取大量关于扳手阻挠的潜在目标的有用信息。资源保护团体的出版物,特别是当地的和区域性的团体,明摆着是这种信息的来源,但是也别忘了行业和企业的出版物。关于目前正在实施或规划的是哪一类开发活动,当地的报纸是绝佳的信息源——这既适用于大城市的日报,也适用于农村的周报。(后者经常定期报导政府的木材销售、对石油气勘探的许可,以及当地的采矿活动。)阅读各种出版物而不危及安全的好地方是当地公共图书馆的期刊部。

如果你对更详细的信息感兴趣,诸如一个公司或某块地产的所有者的姓名,那么在图书馆或县法院做一点调研工作,一般就可以得到结果。城市黄页或公司名录——诸如科尔名录(Cole's)或波尔克名录(Polk's)——能够告诉你,谁住在某个特定的地址,或者谁拥有一个公司。在大部分州,州务卿办公室一般保留着在那

个州成立的企业的档案。你可能只需支付象征性的费用即可获得这些档案的副本。最后，你的市档案局或县档案局有关于契约的公共档案，表明了谁拥有什么土地或什么建筑。税务稽核员有地产税的公共档案，同样显示了一切地产的所有权。还有，“授予人”与“受让人”索引册按姓名的字母顺序记录了所有的不动产交易。任何人都可以要求看这个材料。

最后，对公共土地的采矿请求也算是公共档案。采矿请求一般被归档在县法院。这些档案也同样保存在州一级的土地管理局。

现场笔记

- 对某个目标反复实施扳手阻挠，可能导致侵犯者采取日益严厉的措施来保护其投资。例如，如果你用扳手打开路边的推土机，那么你下次经过的时候，引擎室大概会是锁着的。如果你把锁剪断干你的事情，他们大概会把推土机放到栅栏以内的某个地方。如果你切割栅栏且再次用扳手打开了推土机，他们大概会雇个保安。现在费用越来越高了。

关键在于，侵犯者总有某个地方是脆弱的，如果你不断打击他们最脆弱的地方，这迟早会影响到他们的工程。显然，这意味着你要继续坚持、更加勤奋。

对于上述由栅栏围住、有保安看守的推土机，或许你仍然可以切割栅栏，在通道放置路钉，切断输电线，袭击总公司，或者涂改广告牌。竭尽全力，让蹂躏地球的成本高到他们难以继续。

计划

对行动的每一步以及一切可能的意外事件都有周密的计划，将让你不用身陷牢狱。团队的每一名成员都必须充分了解要做的事情、个人的任务、时间表、无线电频率和无线电码、往返现场的路线，等等。

即使是最好的计划，也可能被出乎预料的事件迅速扰乱。对付和适应这种问题是对于一个人扳手阻挠能力的终极考验。

手套

手套是避免留下指纹的必备之物。每种类型的手套都有自己的特性：

皮革——很好，极其耐用，适合一般用途。然而，皮革能够留下指纹等清晰的印迹，尤其是当它被油脂弄脏时。

布料——不像皮革一样耐用，但是足以胜任大多数工作，而且更便宜。由于价格低，在行动之后处置布手套是一件切合实际，也值得去做的事情。在与皮革手套相同的上述条件下，布手套同样会留下花纹。

塑料或橡胶——一般只适合干轻活儿。它们会使人的手出汗。处置这类手套的时候，应当牢记，手套内侧带有一套完美的指纹。把手套在火中焚烧，确保手套熔化从而彻底销毁。

不管你使用什么类型的手套，都在启程之前把制造商标签处理掉。保证手套裹住整个手掌，因为手掌的任何一个部位都能够为侦查人员留下独特的印迹。

现场笔记

- 一些扳手阻挠者主张，棉手套比皮革手套好。因为皮革是牛的皮肤，具有跟人类的指纹一样独一无二的纹理。好的“手套印”可以明确地与取自嫌疑人的某个手套联系起来。棉手套是编织物，其印迹可能会与某家制造商联系起来，但是只有撕破的地方或制造中的缺陷等异常才会把印迹与某个手套联系起来。最重要的是，由于你能够廉价地购买到棉质工作手套，所以你每年能够有钱购买和恰当地处置若干双手套，而不是忍不住留下昂贵的皮革手套“多干一次活儿”。最薄的棉手套（像摄影师所用的）可能会在罕见的情况下留下指纹，但是较厚的棉质工作手套则不会。为了进一步迷惑执法部门，每次都买不同品牌的手套，并且绝不要在袭击现场或附近处置证据。
- 妥善处置手套。像帽子一样，手套最有可能含有臂毛或手毛，能够明确追溯到你（假定你在犯罪现场附近被抓住了，或者

式。查阅专门的资料，诸如关于迷彩的军训手册或者弓猎手的指南（其中也有使用脸部迷彩的说明）。

对于许多行动，军用式迷彩服不仅没有必要，而且实际上可能会使扳手阻挠者显得可疑。在建筑工地或机械设备周围的行动时，连体工作服和安全帽可能是最佳选择。若被看见的话，如此装扮的扳手阻挠者可能会被当成工人。在许多亚麻商店，能够以合理的价格购买到二手的连体工作服。认真的扳手阻挠者可能会购买若干套不同颜色的。

某些格子花呢的式样几乎跟迷彩一样好，非常符合当地的风格。彭德尔顿公司（Pendleton）的“Black Watch”牌格子花呢适合针叶林。某些棕色的格子花呢适合干旱的环境。门卫、机械工等人的标志性着装是灰绿色的工作衫。它适合各种地貌，但尤其适合三齿嵩灌木丛。

深色衣服是夜间工作的规矩。长袖保护手臂，并遮住浅色皮肤（在月光照耀的夜晚是可见的）。避免穿太紧身的衣服，会束缚动作，也避免穿太宽松的衣服，会被树枝、铁丝网等钩到。如果特别希望隐蔽，那么应该避免穿尼龙和塑料衣服，因为它在人行进时产生“沙沙”的声响。羊毛比棉花更安静。然而，羊毛衣服特别容易留下纤维。灌木丛、仙人掌、铁丝网栅栏，甚至是粗糙的砖头都能够钩破衣服并导致生态性破坏者留下纤维。尽管侦查人员不太可能会在扳手阻挠的野外现场找到细小的衣服纤维，但是你依然应该避免穿奇装异服，也应该考虑在特别“重大”的行动之后丢弃衣服。

诸如 Goodwill 或救世军经营的那种旧衣商店可以是廉价一次性衣服的来源（别形成在一家商店频繁购买此类货品的模式，以免被店员认识）。同样，连体工作服（深色）也许是最好的，但“工作”衫和“工作”裤大概就够了。

许多商业洗衣店的洗涤剂含有化学“增白剂”，增加了衣服的反光（有没有注意到袖子在“黑光灯”下发光吗？）。在清洗用于秘密活动的衣服时，避免这种洗涤剂。只有“象牙”牌（Ivory）等真正的洗衣皂才会既让衣服有暗淡而褪色的绝妙样子，又仍旧能去除那种明显的汗臭。一切洗涤剂都会增加衣服的反光，使夜视设备更容易看见你。（参见“夜晚的眼睛”一节。）

应当提前侦察目标。如果是城市里的目标，就要去了解你撤退期间可能利用的所有道路的布局。否则试图快速逃跑的时候，可能会发现自己身处死胡同的尽头。如果正在计划一场夜间行动，就要在白天和夜晚都去亲身熟悉目标。白天看得见的地标在夜晚可能看不见了，并且某些安保措施（照明、保安人员）也许只在夜晚运用。如果目标在偏僻的乡村，就要去了解附近所有小路、大道和天然排水道的位置，以防万一你不得不制定备用逃跑计划。

如果在准备一次行动的时候，有必要写下记录、使用地图，就在开始工作之前销毁一切这样的书面文件。销毁书面文件的最佳方法是焚烧。在室内，可以在壁炉里焚烧纸张。没有壁炉的，就在大盘子或桶里烧（在厨房炉灶的排气罩或浴室排风扇下面的地方）。也许更可取的方法是在户外的一个浅坑里焚烧这类材料。由于完整的灰烬可以在实验室里经过分析而泄露其中的一些内容，所以即使是灰烬也应当碾碎并处理掉。在户外，把灰烬磨碎并埋起来。在室内，把灰烬冲下马桶。

团队

在选定一次行动的人员时，让参与的人数保持在完成任务所需的最小数量。尽管一些活动由单个的扳手阻挠者完得成，但是两个到五个成员的小团队是最有效的。（然而，一些非常有经验且高效的扳手阻挠者主张独自完成一切事情。）在小团队里，由一名司机保证灵活机动，由一名岗哨负责安保，而一名友善的倾听者通过安慰来化解秘密活动难免的紧张情绪。一般来说一个人恰恰太危险了，无法一边进行破坏活动，一边回头提防身后。所以，与一个赞同你的价值观的密友开始有组织地扳手阻挠吧。从最简易的计划和最容易的目标逐渐开始，直到你们学会作为一个团队来活动。（如果你没有一个完全值得信赖的伙伴，最好独自行动。）

招募新的团队成员，首先要把你的密友当作候选人来考察。然而要牢记，不是每个人都适合这类活动。扳手阻挠者应当能够在压力下很好地行使职责，但是确定谁在压力下很可能崩溃或不崩溃的测试方法尚未发明出来。进行选择的人们确不得不作出他们最好的判断。别选择胆怯的、过分多疑的和没有完全坚定地献身的人。

别选择你只在抗议集会上见到的偶然相识之人，特别是“嘴上口气强硬”的人。这样的人可能正是警方密探，即奸细煽动者。国内外的政府都广泛使用这样的渗透分子。在英国，当局企图渗透进反狩猎团体，甚至建立了自己的假团体来筹划暴力行动，以败坏其对手的名声。在美国，FBI 或其他的警探渗透入激进团体，甚至怂恿或参与犯罪行动的案例不胜枚举——反战和民权运动的历史记载充斥着这样的故事。

执法成败与否往往取决于告密者，在警察界称之为“秘密线人”（缩写为“CI”）。这些线人一般是自己被捕之后“倒戈”的人，他们为了换取宽大处理而协助警察。所有刑事案件中，大概 90% 的拘捕是由这种人导致的。（在“亚利桑那州五人案”中，有一个全职的专业 FBI 探员在卧底活动，有若干 FBI 探员参加了地球优先！的聚会或示威，且至少有五个秘密线人，或者也许是十几个。这些人活跃于 1988-89 年的时候；后来在亚利桑那州拘捕事件的三年半之后，即 1992 年底，图森市警察局的一个卧底警官在图森市格雷厄姆山示威中暴露了 [他的自动手枪从嬉皮士背包里掉了出来]。）避免线人的最佳办法是只和密友一起工作，理想的是相识多年的密友。由朋友组成的团队如果组织严密、彼此忠诚，小心翼翼地尽量减少现场留下的证据，这几乎是不可能渗透和抓捕的。

历史上，秘密结社通过宣誓保密和效忠来加强团队的凝聚力。在英国 19 世纪初的卢德暴动期间，保密誓言是如此成功，以至于发誓被定为死罪！尽管正式加入团队时没有必要举行宣誓仪式，但团队成员要公开而直接地声明愿意互相保护，这点很重要。在心理上，宣誓效忠的行为远比仅仅假定会忠诚更有价值。在警察审讯时（大多数团体在这时瓦解），回忆起宣誓这样的时刻，能够给人增加一点点力量。

一旦你挑选出了一个可能的新成员，就通过随意的交谈来估计她在多大程度上献身于保卫地球。如果一切顺利，你接下来就开始在交谈中小心地引入扳手阻挠的话题，或许是把涉及生态性破坏的一条新闻广播或一则报纸报道作为引子。这将有助于判断，对于传统的法律和秩序的感情是否可能会压倒更深的道德关切。要耐心。绝不要仓促招新。要考察出某个朋友的确不适合成为团队成员，可能需要数月之久。

这里是一个扳手阻挠者关于鞋类的建议：“我严阵以待，买了不同品牌的廉价帆布鞋。最新的一双放进了背包。我用帆布鞋涉水渡过溪流，但是我穿着帆布鞋从溪流返回，并擦除身后的脚印。一旦我回来穿上徒步靴，我就把退出溪流处的岸上的帆布鞋印抹去。这样的话，我能够准备好应对突发情况，因为我知道我没有在身后留下能够与现场联系起来的脚印。“一旦这样一双十美元的帆布鞋在袭击时留下了脚印，在难以逃跑的白天，我就绝不再次携带帆布鞋。之后只把帆布鞋留着用于夜间冒险行动，我甚至不在我家周围穿帆布鞋（我不想无意间在花坛中留下讨厌的旧脚印）。“在这个充满敌意的区域中，乡下警员弄到搜查令可能比大粪引来苍蝇还快，这些鞋子要么被藏在荒山野岭，要么放在宅地内专门建造的隐藏之处。”

编者按：这里列举的防范措施似乎值得一试，但有一点除外，即不管藏得有多么好，都不应该把“袭击”时留下脚印的鞋子保存在住处（或工作场所或无论什么地方）周围。如果当局怀疑你了，他们可能把你家翻得一片狼藉来寻找“证据”。你应当权衡一双廉价鞋子的费用和入狱数月或数年的代价，然后相应地作出选择。

衣服

绝不要低估合适服装的重要性。适合一种行动的衣服可能会不适合另一种类型的行动。城市还是农村，白天还是夜晚，哪个季节——所有这些因素都影响到哪种衣服是最佳的。

通用的法则是避免奇装异服。不应该引人注目。要穿得像当地人，无论是建筑工人、伐木工人还是公司主管。为了逃离目标地区，也许有必要入乡随俗。像当地人一样打扮和理发。女性应当避免穿露背装、超短裤或其他使之令人瞩目的装束。

迷彩可以有多种类型。对于野外的行动（例如钉树或钉路），考虑传统的军用式迷彩服，范围从上等体育用品公司有售的、昂贵的定制服装，到“战后剩余物资”商店卖的、二手的正宗军服。军用迷彩服有针对不同地理区域而设计的许多样式，诸如林地式或沙漠

就买鞋底平滑的鞋子。如果你不把扳手阻挠的鞋子扔掉，那么至少避免为了其他任何用途而穿着这些鞋子。永远不要在你家周围穿着这些鞋子，因为你家和私人车道周围的泥土将是当局寻找相匹配的脚印的首选位置。

在某些行动中，轻便的鞋子并不实用。对于艰苦地形或夜晚的工作，跌倒和扭伤的危险是实实在在的，通常需要结实的靴子（可是有些人甚至在背包徒步旅行时穿轻便跑鞋、不走小径——对于夜晚或场地艰苦的工作，一种可能的办法是在穿跑鞋之前把脚踝捆绑起来）。由于在“干活”之后扔掉靴子也许成本很高，有人可能会考虑在靴子外面套上特大号的袜子（夜间工作要用深色袜子）。如果在坚硬或石质的地面上行动，就带几双袜子。在行动之后把袜子处理掉，因为细小的纤维会留下来成为证据。还可以用厚帆布制作靴子套。

现场笔记

- 作为证据的脚印究竟有多少效力，是难以确定的。在普雷斯科特市的“亚利桑那州五人案”审讯期间，FBI实验室的专家无法明确地把非常清晰的一个脚印与扣押的一只鞋子匹配起来。证词表明，鞋印是不精准、不确定的证据。相反，有人最近宣称，足科医师不但能够把鞋子与脚印匹配起来，而且能够明确地鉴定出其中的脚，大概是根据施压点、体重等等。无论鞋印能否真的作为证据，把任何重大的生态性破坏行动期间穿着的鞋子留下来都是不明智的，而把这些鞋子留在家里则绝对是鲁莽之举。
- 别为了掩饰痕迹，在脚上穿戴任何可能严重妨碍行进速度或灵活性的东西。事实证明，在脚上绑木板（“Air Bakers”）会让扳手阻挠者束手束脚。
- 最近犹他州的一次拘捕事件说明了，执法部门有多么依赖于脚印等证据。生态防卫者一定永远不要让好奇心导致自己在重型设备之类的东西附近留下犯罪的脚印。你没做的事情有可能缠上你。

如果一切顺利，你最终会提议一起干个“活儿”——或许是一些简单的事情，例如在侵犯土地的强奸犯的外墙上喷涂标语。在任何情况下，都别告诉可能的新成员你有过做这种事情的经历。如果她在最后一刻胆怯和退缩了，她依旧不会知道那些有可能危害到你的事情。

一旦你们的首次袭击成功完成，你们就因为分担危险和共享经历而捆绑在一起了，然后你可以考虑把新成员介绍给团队。如果新成员在首次袭击期间或之后显得疑心重重或表达质疑，那么就等到她的经验稍多一些，再把她介绍为团队的其他成员。理想的新成员会兴奋而热心地面对直接行动的艰难险阻，却并不鲁莽行事。

现场笔记

- 一些有经验的扳手阻挠者反对与配偶或其他重要的人一起工作——万一将来感情破裂，他或她有可能背叛你。他们还反对让未成年人参与。其他有经验的地球防卫者长期与配偶或情侣一起行动；有些与孩子一起行动（“小孩能成为很棒的掩护”）。这因人而异。
- 一些经验丰富、卓有成效的扳手阻挠者独自完成所有工作。

突入

团队最有可能用一辆机动车运到目标附近（也参见第7章“五花八门的恶作剧”的“山地自行车”一节）。无论是摩托车、汽车还是卡车，这辆车应当看起来普普通通，没有任何可能引人注目的东西——诸如特殊的喷漆，带煽动性的保险杠贴标，或者个性化的车牌。

在大多数行动时，不应当直接在目标前面停下，不应当把车停放在目标附近，也不应当多次慢慢驶过目标。

下车的时候，别砰地把车门关上。而是要用力推门，直到门不完全地锁上。司机可以在离开目标区域之后，短暂地停下来把门彻底关上。在农村或郊区的环境中，通常最好在远离目标的地方把

团队放下车来，让他们越野走到目标。在建筑密集的地区，一般在较接近目标的地方把人放下来，以避免在沿着城市街道行走的时候被巡警拦下来。这样做的目的是避免有偶然路过的人目击到把人放下来的过程，并随后报告了你们、你们的汽车或者车牌的模样。

在目标附近停车一般很危险。把人放下来之后，司机应当立刻离开该区域，待在远处，直到商定的接人时间。让车辆在主干道或公路上持续行驶，置身于夜晚的车流中，也许是司机消磨时光的最佳办法。如果选择停车，只在饭馆或电影院附近的繁忙地区停车，你们能在这些地方混入人群中。避免清晨时分行动，这时车流稀少，会让你们引人注目。城市行动的最佳时间一般是从傍晚到午夜。

在农村或人口稀少的地区，天黑以后开车可能更危险，你们需要把车停在树林里或者停在公路附近的拖拉机路上，来隐藏车辆。预先选定这个停车位置，这样你们不必在周围慢速行驶，来寻找隐蔽的停车位置。

撤退

团队下车后，要在指定的一段时间内完成工作，然后撤退到接人的地点。选定的接人上车位置一般应当不同于放人下车位置，以防万一有人注意到你们被放下来了。定时很重要，一定别让司机为了按时到达而不得不急驶和超速。如果团队第一次没有正常搭上车，司机将在预定的时间间隔之后返回，如十五分钟、半小时等。

如果警察在该区域，那么团队成员和司机都要去几个街区或几英里以外另一个接人的地点，若有必要，最多可晚到若干小时。如果警察的威胁迫在眉睫，那么团队成员要藏好工具以供日后取回，并离开该区域，不留下任何牵连到个人的东西。

成功接到人之后，车辆应当以常规车速离开该地区。一旦安全离开后，团队应当稍作停留，把所有工具或其他可定罪的物品藏起来。

为了避免留下轮胎印的证据，接人的车不应当离开铺设的路面。当然，这在农村地区或在林间道路上是不可能的。停车的时候，也许可以用扫帚或树枝扫除印迹（包括脚印和车辙）。

伪装

反光

脸部的反光在夜间工作中很少成为问题。但如果对于某些活儿，你觉得反光可能是个问题，那么就在前额、颊骨、鼻尖和下巴上面擦一些软木炭，使明亮的部位柔和些。绝不要给整个脸部涂抹黑色涂料——涂好上述最光亮的部位就足够了。这种形式的夜间伪装很少使用，主要是因为它会让使用者引人注目，若注意到一个人如此打扮，任何人都会几乎肯定地推断他们在参与某种非法活动。然而在某些荒野行动中，使用脸部迷彩（能在体育用品和弓猎用品商店买到）甚至可能是有益的。弓猎手的入门书也许是你的最佳指南。无论谁使用某一种弓猎技术，都建议你带两包湿巾（如“Wash 'N Dry”牌）。用安全别针把湿巾小心地固定在口袋里携带（确保别针没有刺穿包装内侧，否则湿巾会变干）。行动之后，湿巾能够用于快速清洁。如果你在涂迷彩之前要在要伪装的地方抹了薄薄一层婴儿润肤油，那么脸部迷彩就容易除去。至少对于军用物品来说是这样的，对于弓猎手的脸部迷彩可能也是如此。

鞋类

合适的鞋类很重要。记住，鞋子和靴子留下的印迹可能构成有价值的证据。这样的印迹并不产生关于嫌疑人的线索，但是在以后，当其他途径产生嫌疑的时候，印迹确实构成了有可能相吻合的物证。廉价网球鞋是理想的选择，能够在一次重大工作或一系列小袭击之后扔掉。如果不是太别扭，可以买大几个尺码的鞋子，多穿几双袜子来把鞋子塞实。侦查人员可能在“犯罪”现场拍照且/或制作脚印印模，这会迷惑他们。如果并不需要良好的摩擦力，那么

如大声操练来得有效。所有优秀的演说家、歌唱家和其他表演者都明白这点。)以徒步旅行者、观鸟者、年轻情侣之类的样子去侦察。

3. 走过——却不穿过——目标区域，若无其事地环顾四周（在白天从太阳眼镜后面环顾），看有没有麻烦的迹象。如果没有人遇到你，那么就在一小段距离外坐下来，继续观察和倾听。
4. 如果你仍旧不确定，那么就做一次空弹演习，来触动埋伏。在推土机等目标处停留，并假装在对它做着什么事情。别真的触摸到它。如果此时此刻被抓，你可以直接解释说，你一直喜欢大机器并且很好奇。你没有犯罪。
5. 由于林务官们会读到这个，所以增加最后一步：离开紧临目标的地方，躲在附近看有没有人出来查看你是否真的造成了损坏。或者让岗哨暗中监视。
6. 如果一切都还正常，那么就去工作吧。

——安全第一

一次“先放下车、再接上车”型行动的持续时间可能从一次城市“袭击”的几分钟（诸如给公司办公室运送一桶未经处理的污水）到若干小时不等，或者对于复杂的野外行动甚至可能是几天，诸如大规模的钉树或毁坏道路。

为了识别接人的地点，团队可以在路肩放置一个预定的物体（诸如一个废弃的油罐或啤酒瓶），来作上标记；但是永久的地标更好，诸如桥梁、涵洞、路标或里程标杆。接人的车辆可以在仪表盘上配备额外的光源，如强光手电筒，这样团队能在车开近时认出车。尽量少使用刹车，因为从很远的地方就能够看见刹车灯。可以通过更快速的停车并多使用手刹，来避免过多地使用刹车。认真的扳手阻挠者可能会考虑改装车辆（参见第5章“车辆与重型设备”的“认真的扳手阻挠者改装自己的车辆”一节）。

无论是对于协调接人，还是对于因意外困难而建议司机改到备用的接人地点，无线电通讯都很有价值。（关于合适的设备，参见本章后面的“无线电和通讯设备”一节。）同样，备用的接人地点与第一个接人地点的距离可以从几百码到数英里不等；但是它必须是从第一个接人处看不见、从目标处看不见的地方，并且最好位于完全不同的道路上。

夜间行动

首先，再检查一次计划和设备。留下任何不必要的物品。别带任何的身份证、钱包、零钱或其他任何东西，它们可能会暴露你们的身份或制造不必要的响声。（1992年，一个大学生由于在科罗拉多州扳手阻挠一辆推土机而被捕。他的支票簿正放在被破坏的推土机旁边。）如果携带着汽车钥匙，就用安全别针把它固定在裤袋内侧。

在一头扎入黑暗之前，要让眼睛能够适应黑暗。在黑暗中五分钟不看亮光，是必需的最低限度，在进入危险区域之前最好等待半小时。任何亮光都能够暂时毁掉人的夜视能力。如果有必要观察有照明的区域或使用手电筒，那么就遮住一只眼睛，以便另一只眼睛保持一些夜视能力。使用带红色滤镜的手电筒不会损害夜视能力，但是要当心，即使是红光在一定距离外也是可见的。夜晚看东西的时候，别直视。每个人的视野中心都有一个盲点。在夜晚，不断移

动目光比直视更容易看到物体。通过在夜晚散步来练习。要吃胡萝卜！

在黑暗中稳步行进，避免跑步。走路时把膝盖抬得比平时更高，将减少被石头、树根和低矮枝条绊倒的机会。为了避免低矮的枝条打到眼睛，把一条手臂伸到脸的前方，并向前伸。这是在黑暗中“摸索”道路的安全方法。如果你们一定要奔跑，那么就把注意力集中到前方两三步的地方，并且微微弓着身子奔跑。弓身的姿势会让你们无法大步跑，这在夜晚是控制不住的、很危险。仅仅专注于前面一小段路，会提醒你们警惕最细小的危险，一般是会绊倒你们的东西。同样，伸出一条手臂保护脸。在你们认为有必要夜间行动之前，先练习在夜晚不带手电筒行进。

在夜晚，听觉变得重要得多，并且听到的往往不比看到的少，甚至会更多。在进入危险的目标区域之前，永远停顿若干分钟，听一听有没有保安或路人的脚步声。确保帽子没有盖住耳朵，把手在耳朵后面弯成杯形来帮助接收微弱的声音。用耳朵贴着地面是没用的。

团队成员之间的交流最好用手势。轻拍某人的肩膀，指向危险的可能来源。如果你们一定要交谈，那么就把手弯成杯形捂在朋友的耳朵上耳语。猫头鹰的叫声等夜晚的鸟叫只应当用作危险的信号，要避免过度使用。另外，当团队在大的地区散开时，用绳子挂在头颈上的口哨可以发出应急信号。团队的所有成员都应当分配有号码或假名，供夜晚应急呼叫。

——埃塔·普莱斯

现场笔记

- 在执行任务之前的一天暴露在明亮的阳光中，会损害夜视能力。在明亮的阳光中戴上太阳眼镜，能保护夜视能力。
- 养成夜晚在家里摸黑走路习惯，以适应在黑暗中进行和视物。露营时练习不带手电筒走路。

车辆。如果你夜晚出去干活，并且认为你辨认出了附近的狩猎监督官，那么就取消行动，等待另一个夜晚。这些男男女女正在为抗击偷猎而有益地执行公务，应当帮助他们，而不是妨碍他们或使之分心。此外，狩猎官员是有正式执法权的执法官员，其身后有州的一切授权，有可能执行狩猎法之外的其他法律。既然他们有可能在夜晚把你扣下来，就别携带来福枪、聚光灯或其他任何东西，它们可能会让你在扳手阻挠行动的时候看起来像个偷猎者。

牢记，执法官员每次拦下来检查任何可疑人员或可疑物品的时候，都会记录在案。即使你只是被短暂地拦截后放行，那份记录在以后可能被用于确定，你当时所处的位置是非法活动的现场附近。如果你在袭击目标之前被一个警员扣下来，那么就取消这次任务。如果你在完成行动之后被扣下来，那么你一到安全地点，就立即尽心尽力地销毁一切证据。

——Trav

现场笔记

- 安排岗哨时，考虑一切可能的接近目标的路径。安排岗哨看住这些地方。
 - 扳手阻挠业务越来越流行，也使之更加危险了。这里是被证明为安全的接近目标的方法，无论是白天还是夜晚，无论是一个人还是一个团队。
1. 总是先从远处观察。因为白天更危险，所以远远地待着，并使用双筒望远镜。无论是白天还是夜晚，都躲在深深的阴影里，别让发光的或鲜艳的物体暴露了你。观察的时间越长越好，尤其是如果附近停放着车辆，有可能表明该区域有看守人员。
 2. 如果一切似乎安安静静，那么就准备好“步行路过”，要么去发现看守人员，要么去触动埋伏。我们此时此刻一般穿上扳手阻挠的新鞋，但是不携带可定罪的东西。要点是在被拦下来时干干净净的。平静却大声地操练你在遇到人时会给出的放松而友善的回答。（在头脑中默默操练你的解释，一点也不

避免被捕

如果你在一个地区活动了一段时间，警方将考虑设陷阱诱捕你。在设置陷阱的时候，当局会寻找一切你可能不经意间固化的模式。或许你只在特定的夜晚干活。或许与其他目标相比，你更多地袭击特定的目标。或许你接近目标和撤离目标的路线是已知的。扳手阻挠者在某些场合侥幸逃过了警方的陷阱，仅仅是因为他们低调而警觉，同时他们的对手厌烦了数周的徒劳等待。避免陷阱的最佳方法是每个目标只袭击一次，但要发挥最大的效果。

有时候设的陷阱，是故意把重型设备留下来停放在乡村道路上，诱人上钩。在这样的情况下，追捕的汽车会小心翼翼地藏在该区域，往往是在小路和土路上，有时候在“诱饵”的两侧各有一辆，但是距离很远，准备着拦截可疑的车辆。如果你看见这样诱人的目标，要小心！别携带可定罪的东西，要提前仔细地侦察该区域，而不是立刻袭击。

如果施工设备被成功地反复破坏，那么施工设备的拥有者往往会在夜晚把它挪到更公开的位置，诸如路边，以便于警方或私人保安的保护。寻找私人保安的车辆，这些车辆也许隐藏在几件重型设备当中。

要注意，扳手阻挠者可能会以一种完全意料不到的方式触犯法律。行动的往返时间别超速——你可能会成为超速监视器或警用雷达的牺牲品。为了防止大多数日常的交通违章行为，要遵循的一个简易规则是让前排副驾驶座的乘客（即“射击”座位上的人）留心道路上的危险，并在汽车超速时警告司机。如果司机对此过于敏感，她就不应该开车。

扳手阻挠者可能会成为另一种常规执法活动的牺牲品——当地的狩猎监督官在寻找着篝灯渔猎者或偷猎者。狩猎官员经常使用的策略是把车停在山上，使之得以远瞰偷猎者夜晚常用的道路。开车驶过渔猎部的地方办事处，来了解邻近的狩猎官员使用什么型号的

作战行动

方向和距离

如果目标位于不熟悉的地形，或者预计会光线昏暗、植被稠密，那么就带上罗盘。背包徒步旅行和其他户外用品商店出售各式各样的罗盘，以及罗盘使用指南和地形图。

如果你能够可靠地估计行进的距离，使用罗盘的技能就会提高。就像在步兵训练中一样，学习怎样数步数。丈量 100 英尺的距离，用步子测几次距离，并数出右脚或左脚的步数。为了在绕开路上的障碍时控制住预定的方向和距离，在稠密的植被和其他难于行走的地形中进行练习。

在进行计划期间，可以根据地形图，用刻度尺和量角器轻松确定到某个特征地形（例如山顶）或人工物（例如路口）的方向和距离。注意，从地图的地理角度换算为罗盘的地磁角度很重要。换算用的磁偏角值一般出现在地形图的底部。

记录步数的一个简易办法是把小的柔性塑料片固定在一小段绳子上面。塑料片应该被固定住，使之无法在绳子上自由移动。在行动期间，每数 100 步就把一个塑料片从顶部挪到底部。在出售军需用品的地方，可以廉价买到这个简易装置。这个装置使你能够专心于行动的其他方面。

备用的集合区域

当有必要迅速逃跑、很可能人员四散的时候，团队能够在这些预定区域重新会合。这些区域应当在进行计划、使用地图和侦察信息的时候得到确定，并且应当始终位于能见度有限的条件下容易辨别的天然或人造的特征地形处。

在选择备用集合区域时，要考虑沿途能否隐蔽起来，并考虑距离；记住：团队会携带着设备，且能见度可能很低。考虑在集合区域销毁或隐匿罪证的可行性。还要选择一条去往安全场所的备用路线。

到备用区域去集合的预定信号，对于所有四散的团队成员来说应当是明确的，但对于任何旁观者来说又应当是无意义的。非语言的信号可靠而快速，也许优于无线电代码。烟雾弹或改装的闪光灯可以提供辅助效果。

无声的通讯

设计好视觉信号，既要给四散的成员传达消息，又要不惹人注意。作战行动使用简单的手掌及手臂动作来下命令，这种独特的命令手势也许是有价值的。一些大型书店有论述培养军事领导力的书籍。

团队成员在夜晚会合时，如果他们一边靠近一边发出有响声的信号，那么就可能引起怀疑。相反，视觉信号可验明正身，诸如微光夜视镜红色镜头上贴的图案，而且视觉信号可防止意外与吵闹的浣熊或警觉的保安会合，因此可能会节约时间和避免麻烦。

——丹尼尔·谢斯

书面记录

虽然书面记录是导致了許多有罪判决的典型的安保失误，但你也許偶尔不得不在做任务计划的时候记下简单的笔记。要避免明显地提及目标。扳手阻挠者的笔记“铀矿岔道里程碑 149.3”可以变成大自然爱好者的“漂亮石头 m.p. 149.3”。

卷烟纸上的书面笔记能够轻易被吃掉，揉成一团再丢弃，或者藏在衣缝里面。只用 HB 铅笔，以防万一你不得不吞下你写的东西。另一种合适的纸张是由淀粉纤维制成、可迅速水溶的可食用纸张。这种纸在新奇物品/魔术用品商店，以及一些旧货旅游商店的新奇物品/玩笑物品货架上有售。它还可以从邮购公司买到，像约翰逊·史密斯公司 (Johnson Smith Company), 4514 19th Court E (或 25500 号邮政信箱)，佛罗里达州布雷登顿市，邮编 34206-5500。索取他们的商品目录。在使用这种纸张之前先练习，学着让纸片小一些。

最重要的是：记住，你正在写字的纸片下面的任何纸张或厚纸板都会带有文字的压痕（在法庭上成为极好的证据）。压痕还可能留在其他相对柔软的材料中，诸如用来写字的木头桌子。在一块玻璃或镜子上写字是避免这种痕迹的好办法。

——玛塔·哈里

Diamond、Ridgid、H.K. Porter、Channellock、Craftsman 等等。避免使用台湾或香港制造的工具。

- 扳手和断线钳等工具会留下独特痕迹，在使用过这些工具之后，用石头或锉刀来修整其工作面。更好的方法是，拿走坏掉的螺栓、螺帽、链节和你切割过的其他金属碎块；把它们丢弃到现场之外的地方。
- 任何书面的东西都应该要么是无伤大雅的，要么是加密过的。最安全的做法是永远不写下任何与行动相关的东西。
- 如果有的话，非常谨慎地使用故意的“虚假证据”。如果没有遗留下真实的证据，散布虚假证据就是在浪费时间。虚假证据还有可能适得其反，并且/或者让无辜的人陷入麻烦。
- 尽快除去工具和衣服上的尘土、油脂、油漆等等。用紫外光检查有无特殊标记的染料。如果你怀疑有特殊标记的染料，就把物品处理掉。在行动前后清洗工具上的镀层碎屑或油漆碎屑。（记住，如果你今天在推土机上留下了绿色的油漆碎屑，而你昨天用同样的扳手在你的绿色汽车上工作，这碎屑也许会成为罪证。如果你的扳手上推土机的黄色油漆碎屑，也是如此。）
- 想一想。你的步长是证据。你的血液是证据。留心红外照相机或任何奇怪的电子设备。别拍照记录你的行动（令人惊讶的是，真有人这么干！），也绝不要告诉任何不需要知道的人。
- 首先要避免引起嫌疑。举止要正常。使用有其他正当用途的衣服和设备。别把通常情况下不会藏起来的东​​西藏起来。使用能够以“正当”方式藏东西的大工具箱。提前准备好你的借口/不在场证明。

——魅影奇侠

安保的规则

让每个团队成员对行动所知道的东西，限制在他们所需要知道的范围内。对于你所不知道的东西，你不可能说漏嘴，也不可能去谈论。这将保护你的伙伴和你自己。

别在电话上讨论非法活动。即使是公用电话也不行！

避免在房屋或公寓里存放有可能定罪的工具、衣服、鞋子、油漆和文件。（这包括相关项目的地图。）若有可能，就把它们藏在树林里或租用的寄物柜（用假名租一个）。如果你一定要把有可能定罪的东西保留在家里，就藏好。牢记，远离你家的一处地产的偏僻一隅，没有搜查令也能够合法搜查。

最高法院在 1988 年的一次判决中裁定，《美国权利法案》针对非法搜查与扣押的条款（《第四修正案》）不适用于垃圾。最高法院大法官拜伦·怀特说，公民对于自己的垃圾没有“合理的隐私期待”，即使当垃圾被密封在不透明的包里。结果就是，警察检查你的垃圾是不需要搜查令的。

销毁潜在的罪证材料：

工具——定期处置一切留有独特标记的工具（撬棒、断线钳和钢丝钳等等），把它们更换成来自不同制造商的类似物品。特别“繁重”的工作刚刚结束之后，是处理工具的好时间，但并不是你应当采取这种防范措施的唯一时间。记住，更换工具的成本远远低于优秀律师收取的一小时法律服务费。工具可以丢弃到垃圾桶里，埋在偏远的农村地区，或者倾倒入深水区域里。只购买知名品牌、大众品牌的工具，这样售货员就不会对一次不寻常的采购行为印象深刻。

纸张、地图和文件——彻底烧掉，把灰弄碎。把弄碎的灰埋起来或冲下马桶。

剪报、日记、地址等等——别保留关于扳手阻挠的剪报。在日记、日历、日程计划表或其他笔记中别提及可能相关的东西。在通讯录、名片架甚至碎纸片里，都别包含其他扳手阻挠者的地址、电

话号码或姓名。在扳手阻挠的“亚利桑那州五人案”审判中，这样的地址和笔记构成了指控一名被告的主要证据。

油漆——丢弃到垃圾桶里。（避免在油漆罐上留指纹。）别忘记处理掉可能带有油漆印渍的抹布或衣服。

鞋子和衣服——干完活之后，应当尽快洗涤所有的衣服。靴子和鞋子也要清洗。这有助于除去可定罪的泥土、纤维、植物碎屑，诸如此类。特别要注意来自重型设备的油渍。如果拿不准，就把鞋子和衣服处理掉。这些物品可以酌情丢弃到垃圾桶里、埋起来或烧掉。尤其小心鞋子。独特的脚印往往能够与产生该脚印的鞋子或靴子明确地联系起来。在“亚利桑那州五人案”的审判中，两名被告家里发现的鞋子被用作指控他们的证据。

别纠缠于更换工具、衣服诸如此类的费用。自由是无价的。

清洁汽车——干活时使用了车辆以后，用吸尘器清扫地面并擦拭座椅，以去除可定罪的泥土、油脂等等。别忘了清洁地垫下面、座椅缝隙，等等。用吸尘器清扫之后，把吸尘器的袋子处理掉，或者最好使用商业化的自助式洗车店的吸尘器。如果你在没有铺设路面的道路上行驶过了，那么也彻底冲洗车辆的外部。别忘记车辆的底面，尤其是轮窝处和保险杠内侧。自助式的商业洗车店是洗车和吸尘的好地方。顺便提一句，为了防止车牌在晚上被人看到，那么行动之前在车牌上抹一点泥巴就是个好主意，只要泥巴在你行动着的地区不会显得格格不入即可。可是要运用常识——在其他地方都很干净的车辆上，沾泥的车牌大概会引起猜疑。

在行动之前除去地垫，这样地垫里不会积聚证据。用吸尘器清扫汽车以后，更换地垫。清洁车门前部的铰链底下的背后，以及车门前部和车身之间的地方。在那里积聚了灰尘。在专业地洗过车之后再去做这一切。接着去自助式洗车店，把整个汽车再清洁一次。保证把高压肥皂水对准车身底盘的下面和轮窝的里面冲洗。考虑换掉空气过滤器。如果被目击到，这样强迫症般地清洁汽车有可能令人起疑心。尽量不要引人注意。

若非必要，绝不携带任何可定罪的东西。完成任务之后，抵抗住把标桩、勘测员标记带、几件被盗或被毁的设备之类的东西带出去的诱惑。如果有人把你扣下来搜查（无论是真正的执法人员，生气的矿工、伐木工、畜牧工，还是别的人）。这样的物品都很可能会被依法采纳为指控你的证据。

不留证据

在一次生态性破坏的行动之后，至关重要的都是你的住宅或行动的现场没有留下证据，无法把你和“犯罪”联系起来。消除一切潜在罪证的基本原则是：

1. 别在现场留下任何能够和你联系起来的东西。
2. 别带走任何能够和现场联系起来的东西。更具体的建议包括以下几项：
 - 穿连体工作服或普通工作服。万一纽扣或别的碎片从这种实用服装上掉落到现场，也不太可能引起嫌疑。使用普通工作手套，诸如便宜的棉手套。
 - 尽量减少在现场穿戴和携带的东西。带得越少，以后可能会被用作证据的东西就越不可能掉落。
 - 在进入现场之前，除去一切东西上的个人指纹——甚至是内部零件上的，诸如手电筒的镜头、灯泡和电池，无线电的电池，以及盒子和工具箱的内侧。当局会对他们想得到的每一处你可能会留下指纹的地方，对他们找到的任何一件可能的证据采集指纹。
 - 别留下脚印。穿着普通的工作靴或工作鞋。用布袋或包裹套起来，从而遮盖鞋底。棉粗布和粗麻布很适合做此事，且易于处置。
 - 别留下轮胎印。使用常见的轮胎品牌、尺寸和型号。避开潮湿或泥泞的地面。通常，如果你停留在现场工人们使用的压实的道路上，轮胎印应该不是个问题。如果你一定要在车辙明显的地方行驶，那么就用树枝或扫帚清扫掉；或者拖着一根大树枝，要使用行驶时能够快速解开的捆法。最后一种技术在潮湿的地面上往往无效。
 - 使用优质工具。坏掉的工具会让人受伤且留下证据。使用常见的美国品牌，诸如 Proto、Thorsen、Challenger、Utica、Bonney、Wright、Snap-On、New Britain、SK、

- 可以把废金属诱饵埋在藏匿处周围的许多地方，让使用金属探测器的搜查人员得到误导并泄气。
- 避免在夜晚埋。即使使用手电筒没有暴露你的存在，你可能也很难让地面恢复到白天符合要求的正常外观。
- 即使是在偏僻的地方，埋藏或挖掘藏匿物品的时候也要当心。在开始挖掘作业之前，坐下来观察一会儿、倾听一会儿，接着走到另一个地方重复一遍。埋藏的场地应当是只有凑近才能够注意到的地方。小心徒步旅行者、猎人或其他过路人。
- 带着铲子下车并一头扎进树林里，看起来很可疑。使用适合放进包里的折叠式挖壕工具（在剩余军用物资商店买得到），甚至可使用背包旅行者专门用于掩埋排泄物的小手铲。
- 把工具装入多层密封的塑料袋，以防止受潮。
- 在冬天，冰冻的地面可能是个问题。在冬天埋得浅些。在覆盖的泥土里撒盐，能够在一定程度上缓解冰冻的问题。
- 如果你在埋藏的场地被抓现行，就声称你正好走过并看见有东西伸出了地面。如果你埋工具的时候采取了适当的防范措施，那么工具或包上就没有指纹。当然，如果你正带着铲子，你可能要做一些解释。
- 绝不要把生态性破坏中用过的工具埋在自己、朋友或伙伴拥有的土地上。在使用金属探测器找到埋起来的藏匿物品方面，警察机构很有经验。把金属工具埋到存在着其他金属的旧的垃圾填埋场里，或者把钉子和废旧金属散布在埋藏“阻挠扳手”的土壤中，你就可以摆脱金属探测器。

——粉红的伯恩斯

万一你在目标区域被扣下来，永远准备好一个说给警察听的借口。让借口既简短又简单，避免多余的细节。

和一小群受信赖的朋友一起行动，要让参与行动的人数严格控制在绝对必要的人数以内。

给团队的每一个成员分配一个用于行动的虚构名字或号码。也许最好用号码，因为假名字也许更让人糊涂。记忆这些假名需要集中注意力和多加练习；否则在行动期间的压力下，非常容易回过头来用真名。不执行任务的时候，绝不要公开使用虚构的名字。

行动的时候，限制交谈。提前练习几个简单的手势，至少在行动期间有足够光亮来看到手势的情况下要练手势。

避免满月或接近满月的夜晚。通常，四分之一到半个月亮应该就为夜间行动提供了足够的光亮。

别去写关于非法活动的日记或其他书面记录。别在街角的酒吧酩酊大醉而口无遮拦。与其他任何原因相比，因吹牛而锒铛入狱的人都更多。

如果你正在参与重要的扳手阻挠，那么就避免公开的政治激进活动、集会、示威，诸如此类。当警方开始寻找嫌疑人的时候，他们首先会查阅既有的行动分子的记录，尤其是那些有被捕和定罪记录的人。这些记录非常详细、永不销毁，且任何一个申请查阅的警察机构都能获得。调查的侦探为了引诱秘密团体邀请自己，会拜访已知的“聚集地”，参加讨论会和示威，并发表“激进”的言论。塞拉俱乐部地方分支或其他“可敬”的环境团体的负责人也许会受到询问，并且她也许会充分地配合，甚至充分到把嫌疑人指名道姓的程度。（一些主流的资源保护团体，像加拿大西部荒野委员会（Western Canada Wilderness Committee），为缉捕扳手阻挠者提供了可观的悬赏，想获取政客和资方的信任，但这是徒劳的。）要保持低调。

让知识成为你最大的盟友。去公共图书馆或大学图书馆，研究警方的侦查技巧。

避免模式化。这说起来容易，做起来难。你会倾向于在目标的类型、每周活动的日子、袭击的时刻等方面形成套路。警方的侦查人员会寻找这些模式，并且他们可能惊人地擅长预测一个人的活动。这可能导致大意的扳手阻挠者陷入埋伏。在安包容许的范围内，有意识地努力让你的行动尽量随机。定期“蛰伏”一段时间。如果你

怀疑警方正在侦查你的活动或对你进行监视，那么就在几个月里终止一切活动。人力和预算的限制将迫使当局指派侦查人员去处理更紧急的事情。

这样的间歇期是把工具、情报文件和其他潜在的罪证材料处理掉的好时机。要干干净净、清清白白的，以防万一侦查人员得到关于你的线索，或者因其他原因产生足够的怀疑，而把你拘捕进去讯问或者获得对你家的搜查令。

最后一条规则：别伤害任何人。尊重一切生命。

——无畏的福斯迪克

处置证据

在最近的拘捕事件中，警方从有嫌疑的生态突击队员家里把大量材料作为“证据”扣押下来了。在处置证据时，小心地遵守一切安全防范措施。在进行有可能留下撬棒、螺丝刀、钢丝钳等工具痕迹的工作之后，立刻用锉刀和金刚砂布修去撬动/切割的工具刃口，以防止你的工具和现场留下的证据“吻合”。这必须在藏匿工具之前完成。如果你在干“活儿”期间使用过喷漆或胶水之类的东西，那么就把所有剩余的都扔掉，并在下次行动中换用别的品牌。

进行一次紧急处置证据的演习，步骤要反复操练。如果你没有用于焚烧文件的火炉或壁炉，那么就应该有一块金属板或一个金属容器，你能够在其中烧掉文件又不把屋子烧毁。

如果你一定要离家处置工具和其他证据，那么就在把工具从住处带出去之前，首先进行一次空弹演习，检查有没有埋伏或监视。至少有两个处置工具的应急预案。最好把工具倾倒在水里，但前提是从水上无法看见它们。别在黑暗中把东西倾倒在小溪里，结果却发现白天很容易看见这些东西！提前选定倾倒点（并且小心水位有涨落的地方）。计划好进退往返的路线。尽管最好让工具散布在水中各处，但是要从水边悄悄地散布开。溅起水花的响亮声音可能引来不速之客的注意。

如果无法水葬，那么可以把工具埋在偏僻的地方（最好是多个地方），或者在沿着偏僻的公路行驶时从打开着的车窗抛出去（当然是在清除了指纹之后）。从车辆中抛出去的物品，应当被远远地丢进灌木丛中，这样猎人和偶然路过的人就不太可能发现。

别等到情况紧急才去寻找处置场地——要提前计划好。

如果你更喜欢在干活间隙把工具暂时埋起来，无论是埋在自己的地产上还是偏僻的场地里，都要考虑下列事项：

电池放置在小的纸板盒子里，并把纸板盒子装进易于携带的小包或小袋中。

如果你打算在车上使用发射器，但又不想把发射器永久地装在车上，那么就使用上述同样类型的天线，但是把发射器连接到车辆点烟器插座（能在任何一家电子用品店买到）而不是电池组上，你就能够迅速而轻松地准备就绪。

发射时，只需把开关拨到“开”，发射器就发出五到十秒的信号，然后自动关闭。把开关拨到“关”然后再拨到“开”，可以再次发射信号。“Page Alert”系统的广播功率是四瓦，理想状态下的广播范围是一到两英里。在现场进行测试，以确定实际的广播范围。同样要牢记，发射器发送出去的脉冲信号能够被其他民用波段无线电台接收到，甚至能够被距离发射器足够近的电视机接收到。

接收端是跟一包烟差不多大的寻呼机式接收器。接收器的背后有个夹子，用于固定在腰带上，但是在艰苦条件下使用时，这样做是极其不可靠的。最好把寻呼机放在有纽扣兜盖的衬衫或夹克口袋里。接收到信号时，寻呼机会发出响亮的“蜂鸣”声，一直到关闭才停止。在发出声响的顶部小开口上贴几层电工胶带，能够（且应当会）减弱这声音。

尽管这个系统只允许单向通讯，但是反复发射的系统能够被用作一种粗糙的方式，来发送两三种不同信息（信息是预先商定的）。这种系统的一个主要优势是花不到 150 美元就能够搭建起来。然而，有一点需要特别提醒。在墙体或骨架包含大量金属的楼房内部，无法依靠寻呼机式的接收器来接收信息。

随身听式——还有另外一种无线电设备越来越流行，它是短程设备，香烟盒大小（旨在挂在腰带上），配备有轻便的耳机和麦克风。寻找一款能够在“随按即说”开关和“声控”开关（你一发出声音，麦克风就自动激活）之间切换的设备。这种设备能从 Radio Shack 以及救生用品商店买到。

在理想的环境中，这种“随身听”式设备的最大范围约为四分之一英里（野外条件下很少能实现），所以并不适合所有行动。

练习和使用

在着手行动之前，拿无线电设备进行练习。尤其是要了解楼房和地形对设备范围的影响。通过任务之前的“空弹演习”来测试无线电通讯，对于某些工作也许是个好主意。

无线电有一个实实在在的危險，就是偶然的收听者或无线电发烧友有可能接收到你们的信息，并且起疑心。由于无线电的传播复杂多变，这样一个收听者可能会在数英里之外。为了让这种窃听毫无意义，要开发一套简易密码，使你们的谈话听起来平常甚至无聊。**绝不要**在电波中使用真名。要当心，县治安官和护林员的汽车里往往有民用波段无线电扫描器。

或许行动时使用无线电的最大危險，是保安或过路人可能会偶然听到使用者的声音（而不是传送的信息本身）。使用“随身听”式无线电的耳机，能防止你听到的信息被无意中听到，但是发送方的声音就是另一回事了。为了防止你的声音传出去，就把手在麦克风上弯成杯形，并让麦克风尽可能靠近嘴。缓慢而平静地低声说话，每个单词都非常清晰地发音。如果你难以听见或难以被听见，那么也保持平静。绝不要抬高嗓门，因为这与其说有助于传送信息，不如说有可能暴露你的位置。

更大的便携式民用波段无线电装置（“无线对讲机”）带有外置喇叭，被偷听的危險更大。尽管如此，这类设备对于需要长距离通讯的行动很有价值。对这类设备采取一些防范措施能减少被偷听的可能性。一小块毛巾布（深色的！），像围巾一样戴在衬衫或夹克下面，或者跟无线电装置一起放在小袋里，能够用来捂住说话的声音。发射和接收时遵循下列步骤：派团队的其他成员望风，如果无线电的声音太响或人的嗓门太大就发出警告。盘腿坐下或跪下，背朝最危險的地方。用毛巾和/或厚厚的夹克盖住无线电和你的头。俯身靠近地面，让天线保持竖直向上，然后把装置切换到“开”。避免长时间发射。始终使用预先商定的密码。

在行动的关键阶段使用无线电的时候，诸如在任务完成之后呼叫接人的车辆时，永远做好备用计划，以防无线电失灵。（司机可能会定时在预定的接人地点打转，或自动返回到备用的场所。）预先安排好检查无线电的时刻（例：在整点后十分和四十分的时候，

有人说出了犯罪信息就能够被追踪。NSA 的监听计算机针对特定的单词、短语或电话号码编制了程序。详情参见《隐蔽行动信息通报》（Covert Action）1989 年夏季刊（第 32 期）当中关于 NSA 的文章。要绝对确信涉及扳手阻挠的电话没有被 NSA 录音或监听，唯一的办法是——**别用电话讨论任何非法活动**。

根据新闻报导，针对由电话来传输的计算机数据以及由手机来拨打的通话，FBI 计划在接下来的五年里斥资 8200 万美元，来开发能够拦截和解读其信号的设备。FBI 的“秘密入室计划”（探员闯入某人的家或办公室里）正在开发装置，来对抗电子警报器和其他警告注意入侵者的安保系统，以便他们能够闯入并安装必需的设备，以拦截电脑和手机的传输信号。

对个人电脑发射信号的监听，即使不是已经实施，那么也将很快出现。所有的个人电脑（当然，还有更大的电脑）都发出了易于拦截和读取的高频发射信号。没有法律禁止私人机构或政府单位去拦截。即使是廉价的设备，也能够几百英尺的距离（隔壁的公寓或房屋、沿街停放的面包车）接收这样的发射信号。更远的距离需要前置放大器等更昂贵的设备，但是并不容易超出联邦预算。政府人员过去常常要入室获得成员名单，现在电脑打印出收件人地址标签的时候，他们就可以完全合法地一举获得！不幸的是，为了保护电脑的使用权，所需的屏蔽物费用昂贵（费用是电脑的两倍）。防范措施包括，把个人电脑挪到内室，注意停放在邻近地区的陌生车辆。公寓和商务办公室没有昂贵的屏蔽物就无法保护安全。敏感的材料应当避免用个人电脑。

——洗心革面的约翰·埃德加·胡佛

现场笔记

- 电话公司会例行监听一些通话，纳入接线员培训。
- 警方、很多官僚机构以及某些媒体拥有来电显示技术，能够知道一个人在用什么电话号码呼叫他们。我用一个记者不知道的号码与其通话时，我才注意到这点。他正要查阅什么东西，然后给我回个电话。我开始把号码报给他听，但是他接起电话的时候就知道号码了。真可怕。

护，取走和更换录像带。探员一般只是把监控车开走，并更换成另一辆监控车，另一辆监控车往往停放在不同的地点。监控车会来回穿梭，按需实现对目标的视频覆盖。

更新近的研制成果使得视频信号能够通过无线电波传输到监控站。这个监控站也许位于附近的政府办公室，或者警察或其他政府雇员的住宅，或者停放在邻近地区的露营车或房车。这使得视频监控车能够在很长一段时间内保持不动，当进进出出的陌生人可能会引起怀疑的时候，或者在难以获得合适停车位的地方，这是一项特别有用的特色功能。

为了融入周围环境，视频监控车经过精心挑选。官员或探员会把汽车停放在预定地点，锁上，让汽车空着没有人。司机有可能在夜晚这样做，以免被人注意，或者司机有可能假装引擎出了故障，看看引擎盖下面，最终走开，仿佛是要去找帮手。

你的对策包括，知道你的街道上有什么车辆。对任何新车存有疑心。记下对车辆类别的说明，包括品牌、型号、颜色和特征。执法机构经常更换车牌，车牌本身不足以说明是某一辆车。留心汽车周围的动静。向你的邻居打听这汽车，假装是有兴趣买一辆像它一样的汽车。如果你找到了合法的车主，可询问汽车跑得怎么样，以及车主对于其性能是否感到满意，避免引起怀疑。（牢记，当局会阅读本书，本书有可能让当局明白你有嫌疑。）

考虑走其他途径来隐蔽你的出入行踪。很多住宅能够从街道或小巷的一侧进入，这增加了有效视频监控的成本和难度。

把摄像头和相关器材隐藏在电话线杆上面，或灌木丛和树林里，同样可以让农村居民置于类似的视频监控之下。当然，可以类似地监控木材销售区域、步道的起点、重型设备以及偏僻地区的其他位置。

对周围环境要敏感，但不要多疑。

电话监听

隐秘且鲜有人知的美国国家安全局（NSA）有能力用计算机监听美国的所有电话通话。NSA 与 CIA、FBI 和其他机构分享信息。设想一下，从公用电话到公用电话的所有通话都被监听，并且如果

每隔半小时检查一次），有助于确保正常的无线电联系，并建立起信心。

现场笔记

- 尝试用拍击麦克风的嗒嗒声作为密码来通讯，而不是依靠有可能被辨认出来的人声。
- 装备了无线电的岗哨能够极大地改善你们的安保能力！

无线电指纹

每台无线电都是独特的；事实上，有时候会使用“无线电指纹”来称呼，指信号传输时的细微变化（频率变化？），是同一台无线电每次使用时都能探测出来的。识别出某一台无线电当然需要精密技术，并且必须把无线电通讯记录下来作分析。尽管如此，这一可能性仍然使得无线电安保更加重要了。

因此，在工作时限制所有无线电传输的次数和时长。加密你们的谈话，以免听起来可疑。

如果你把民用波段无线电台或无线对讲机用于秘密活动，就别公开使用同一台无线电。把扳手阻挠行动期间记录的无线电通讯跟诸如你的车载民用波段无线电台之类的进行“指纹”对比，可能是在法庭上宣判你有罪的必要环节。

军用剩余无线电

军用剩余的 PRT-4（RT 代表“无线电发射器”）、PRR-9（RR 代表“无线电接收器”）和 PRC-25 提供了一种廉价、优质的通讯系统，可能会引起扳手阻挠者的兴趣。PRT-4 和 PRR-9 是陆军班组的联络电台，工作频段是 47-57 兆赫。发射器使用两节 9 伏电池（必须是碱性电池！），而接收器要么使用四节 1.5 伏的 8 号电池，要么使用一节 9 伏电池加一个 6 伏适配器。发射器的输出电流大约是 450 毫安，考虑到 Radio Shack 的耳机式迷你无线电的输

出电流大约是 100 毫安，这似乎已经非常不错。PRT-4/PRR-9 的范围很容易达到 1.5 英里（直线距离）。两个 PRT-4 和两个 PRR-9 卖给军队的价格是 1,600 美元，但是你能够以 150 美元加运费（5 美元）的价格购买到工作状态优良的剩余物资。

由于这些无线电是给军队制造的，因此在设计的健壮性上有较大的裕度，能够经受相当多的蹂躏。即使笨手笨脚的伞兵把发射器从一千英尺高空摔下来，发射器也能工作！由于这些无线电上面没有联邦通信委员会的认证标志，因此使用它们是非法的——但是拥有它们却不是非法的。然而，执法难度很大，因为联邦通信委员会必须要在你发射时当场抓现行。这些无线电的另一个优势，是发射器和接收器为独立元件。这使得两个人能够拥有双工系统（即，我一边在一个频率上发射，一边在第二个频率上接受朋友发射的信号）。这降低了双向谈话都被扫描并接收到的可能性。另一个优势，是再花 70 块钱就能够买到一件称为 ID-1189 的设备，它是试验机，只要你买了新的晶体矿石就能更换频率，晶体每个约 6 美元。

PRT-4 与 PRR-9 搭配的另一个优势，是能够与较大的、有 920 个频道的 PRC-25 组网通讯。（几周之前我外出测试无线电的时候，跨过三座山的 5.5 英里之外有台 PRC-25，我在河床里轻松地跟它发射和接收信号。）遗憾的是，PRC-25 花费 650 美元。

我们在前一版《生态防卫》中介绍说，另一种军用剩余无线电 PRC-77 有保密能力，让使用者能够加密其信号，这样如果有人无意中听到了你们传输的信号，也无法明白你们在说什么。现在我们了解到，这是不准确的。需要一件独立的设备来加密，并且那件设备永远不能合法地弄到。尽管如此，PRC-77 仍是一个极其优良而健壮的无线电。它的价格约是 800 美元。

军用剩余无线电坚固耐用、物美价廉、轻巧且可靠。

警用波段无线电

有能力接收到警用信号的无线电，其价值是怎么强调都不为过的。这种装置能够向你密报，警方在监视，或者向你警告，巡警或县副治安官被派往你刚刚袭击的现场了。

高级的指纹识别技术

- 新的研究开发了技术，甚至有可能从纸袋等粗糙的表面提取出可用的指纹。
- 执法机构拥有氰基丙烯酸酯（502 胶）熏显技术，能够从几乎任何东西上提取指纹。这包括布手套的内侧，甚至是皮肤的表面。
- 据说有一种 80 磅重的背包式激光指纹识别器，能够从差不多任何东西，包括树皮上提取出陈旧的或模糊的指纹。据说，为北卡罗来纳州的伐木公司服务的一名私家侦探使用过这样的装备。
- 新的指纹识别技术，与生物学家用于给蛋白质染色的手段类似，利用金和银吸附到指纹中潜藏的蛋白质。它能够从湿的纸张、胶卷、计算机磁盘、伪钞和胶带等物品上复原指纹。FBI 和特勤局都在使用这一新技术。特勤局的探员说，这是唯一一项对胶带有粘性的一面起作用的技术，并声称，这是运用指纹识别技术的数百年以来，在指纹识别方面最重要的五次改进之一。

最先进的视频监控

由于近期的技术突破，看似无害的空车沿街停放在远离你的房子或公寓的地方，也许正在针对你和访客的进进出出，为警方提供全天候摄像头监控。

坐在汽车或更传统的监控用面包车里的官员会引来不必要的怀疑，在这种地区，当地警察部门和 FBI 等机构都在使用这一新颖的办法来实施监视。小摄像头的镜头藏在车辆上，以便对准目标。镜头可以装在侧灯里，或塞在仪表盘的装饰物里面。摄像机隐蔽在距离镜头几英尺的范围内（在后备箱里或座位底下），一束光纤把图像传送给摄像机。接着，早期型号的这类摄像机用录像机存储视频信号。即使用定时快门每隔几秒记录一张图像，这也需要日常维

- 购买紫外灯，来检查手套和其他衣服是否存在着示踪的化学药品。这些示踪物质中，大部分对长波长的紫外光有反应，可是短波长的紫外光也能够增加你的把握。查阅大城市的黄页，寻找“宝石工艺设备和用品”列表。可以通过宝石迷、矿石迷和寻宝杂志的广告，找到邮购供应商（最后一招）。这些公司包括紫外产品有限公司（Ultra-Violet Products Inc., 1501号邮政信箱，加利福尼亚州圣盖博市，邮编 91778），其1990年的商品目录列出了电池供电的灯，长波长约 20 美元，短波长约 30 美元。（别去理会新奇物品商店和新奇商品目录所出售的发白炽光的廉价“黑光灯”灯泡。）为了拥有并在野外携带这种灯，一个很好的掩护身份是勘探者或石头迷。石锤、样品袋或样品瓶，再加上任何一本好的岩石和矿石野外指南，就打扮齐全了，可是为了至少对这个主题略知一二，你还应该阅读野外指南，或专门研究荧光物质的众多书籍中的任意一本（查看图书馆或宝石商店）。
- 避免羊毛外套，它可能会接触到被处理过的表面。紫外示踪胶一旦进入羊毛纤维，就非常顽固地留在里面。
- 在任意一次袭击之后，尽可能快地清洗工作服。这将清除有可能为警方提供法庭证据的土壤和其他物质。如果衣服有污迹或油渍，首先用纸巾以及汽油或油漆稀释液擦拭这些地方。特别当心保护自己避开蒸气和易燃危险品。别把浸透的纸巾或抹布堆成堆或丢进垃圾桶，因为它们能够自燃起火。把它们摊开晾干，然后掩埋或扔进垃圾箱，或通过安全的燃烧来进行处置。油漆稀释液或汽油会除去大部分的油基污渍。接着使用市售的去污剂，然后正常地清洗衣服。对于大量油渍（由于“维修”重型设备），可根据需要再洗涤一遍。
- 如果你用紫外灯探测到了荧光物质，那么记得检查荧光物质接触的其他所有东西，诸如徒步旅行/露营的装备、汽车座椅和地面等等。清洁这些表面，并再次检查。

在买之前，要读书。在当地的图书馆、书店或无线电商店里寻找书籍。一本出色的参考书是路易斯·史密斯二世（Louis A. Smith II）的《扫描器和监听器操作指南大全》（The Complete Action Guide to Scanners and Monitors）。它由一家重要的入门书出版社“技术写作人员编辑部图书公司”（TAB Books）出版。《贝蒂熊狸频率目录》（Betty Bearcat Frequency Directory）分东部版和西部版，里面有其他宝贵的参考资料。该目录提供了详尽的频率列表，包括警察机构所使用的许多频率。在无线电商店或卖扫描器的店里寻找它。还有一册同类书籍是《美国监听器》（Monitor America），其中包含的频率列表较少，但是有大量的警用无线电代码，不太全面，但能够帮助你理解警务通讯。警用频率信息的一个出色的来源，是霍林斯无线电数据（Hollins Radio Data）每年出版的丛书“无线电呼号书”。该书把全国按区域划分，由十册分别对应各区域。一如既往，要到最邻近的大城市里的每一家无线电商店去查阅，该书的零售价格是 6.95 美元。

或许扫描器的最佳频率列表出现在“福克斯扫描器无线电列表”（Fox Scanner Radio Listings）中。截至本书撰稿时，能买到 28 个地区的目录，还有更多目录在编制中。

在无线电商店或邮购公司查阅频率目录，邮购公司在业余无线电爱好者杂志上登了广告，这些杂志在好的报摊有售。

无线电专卖店往往是这些无线电最昂贵的来源。在百货商店或目录陈列店（Best 或 La Belle 等）寻找无线电。另外，《业余无线电》（Amateur Radio）和《大众通讯》（Popular Communications）等专业杂志中的广告能够帮你找到邮购公司。现在不到 150 美元的价格就能买到优良的装置。一个低价装置供应商是“扫描器世界美国”（Scanner World USA, 10 New Scotland Avenue, 纽约州奥尔巴尼市，邮编 12208），它有关于扫描器、民用波段无线电台和频率目录的详尽的商品列表。

用来监听警用信号的无线电有两种类型。老式的一类由晶体检波器控制，需要给每一个希望监听的频率买独立的晶体。由于购买这些晶体存在安保问题，因此不推荐这类装置。

你的最佳选择是“程控”扫描器，上面有键盘，允许你选择想要的频率。只要编好程序，这些元件就会扫描许许多多的频率，并在接收到信号时停留到那一个频率上。这可以让你能够只监听关于某

项工作或某个地区的重要频率（市、县、州或联邦机构的多个任意频率）。

以下是程控扫描器需要具备的主要功能：

- 交流电源或直流电源。这样就能够在家里或车里使用扫描器。
- 16 个以上的频道，确保能够在城市及其周边地区监听到许许多多的频率。
- 搜索能力。你可以借此搜索某些无线电波段，找出目录中没有列出的频率。
- 应当能够接收到下列波段：
 - 30 至 50 MHz（兆赫）—甚高频（VHF）的低频段
 - 144 至 174 MHz—甚高频的高频段
 - 440 至 512 MHz—特高频（UHF）频段

Regency 和友利电（Uniden）制造的大多数扫描器都拥有所有这些功能以及更多功能。不过，再次确保你的扫描器能够使用交流电或直流电。

一弄到扫描器，就在家收听。找出目标区域的重要频率。除了当地的执法机构以外，你还可以搜索相关的联邦机构（林务局、国家公园管理局、土地管理局等等），以及分配给林产行业的频率（例如在俄勒冈州和华盛顿州，可以找到这些频率：158.145、158.160、158.175、158.205、158.220、158.235、158.265、173.250、173.300 和 173.350）。联邦执法机构（联邦调查局、缉毒局和烟酒枪炮及爆裂物管理局等）是极其难以监听的。即使你找到了这些机构的频率，它们往往也会使用精密的扰频器，使信息无法被理解。关于联邦机构所使用的频率，一个资料来源是汤姆·尼特尔（Tom Kneitel）的《美国政府无线电频率的“绝密”注册记录》（The “Top Secret” Registry of U.S. Government Radio Frequencies），能从“刺讽惊慌无限责任公司”（Loompanics Unlimited, 1197 号邮政信箱，华盛顿州汤森港市，邮编 98368）买到。

紫外示踪

紫外示踪物质用于识别接触过受限物体或受限区域的个人。紫外示踪物质分为粉末或胶状物，涂抹于物体或表面后，会沾在任何接触者的手上或衣服上。这种粉末（一般在室内使用）和胶状物（油基，供室外使用）有各种颜色的，可与背景（所涂抹的物体）融为一体。紫外示踪物质在平常的光线下几乎是不可见的，或好像是普通的尘土或油脂。这些化合物在紫外光下粉化或发光。因此，检查嫌疑人的手或衣服，将清晰地显示出他们是否接触了被处理过的材料。

针对扳手阻挠使用紫外示踪受制于几个因素。恶劣天气可以把示踪化合物从处理过的区域或物体上冲刷走。另外，必须要有嫌疑人，才能检查其身上和衣服上是否存在着荧光物质。最后，处理一大片区域既费时又费钱。

据报导，在有砍伐标记且砍伐引发争议的树木上，林务局用这些示踪物质做了实验。钉树者小心翼翼地避免直接接触任何树的树皮，是能够避免出问题的。要放置钉子，只有便宜的一次性布手套才需要和树木有实际的物理接触。避免让衬衫或夹克的袖子蹭到树皮。完工后，把手套装在小包里分开放置。如果手套接触了你的衣服，诸如口袋内侧，那么手套将把示踪物质散布开。正确地处置手套，把手套埋在离目标很远的洞里（理想的做法是在驾车离开的时候——稍作停留，走出车外到一个隐蔽的地方，并迅速掩埋——这将防止追踪犬发现手套），或者把手套丢进垃圾箱或其他合适的地方（别把手套留在可能会带有指纹的包里）。

示踪物质尤其适合设置骗局。为此，可以把一件重型设备或类似的目标处理一下，并留在露天当诱饵，尤其是在已知嫌疑人将光顾或定期经过这里，并受到诱惑的情况下。小心任何看上去过于轻易的事情，或者离你居住或旅行的地方过于接近的东西。对于一直停放着且没有经常使用的设备，要存有很大的疑心。可是记住，只有当你已经是嫌疑人并且正在被引诱时，这一方法才会奏效。别担心这一方法得到广泛运用。

其他的防范措施包括：

高级的侦查手段

DNA “指纹识别”

在1992年2月《科学》(Science)杂志发表的一篇文章中,作者赞同所谓的DNA指纹识别是识别罪犯的一项可靠技术。作者说,从血液、精液、毛发或身体组织中提取的DNA样本只可能同卵双胞胎中有重叠。这种科学上的确认使得法庭更有可能在刑事案件中承认DNA比对结果了,从而使得以下这点对于生态破坏者更为重要了:别把身体或体液的一部分留在扳手阻挠的现场。

国防部正在创建DNA样本库。据推测,国防部仅仅想要把所有军事人员的基因指纹存档,以便更容易识别遗体身份。然而,FBI和其他政府机构可以访问这样的记录,对留在犯罪现场的DNA指纹进行计算机比对。FBI已经在计算机数据库中存档了760万份DNA指纹。有人提议FBI获取所有儿童的DNA指纹,以便在诱拐案件中更容易识别儿童身份。

现场笔记

- 别在你扳手阻挠的地方附近小便。如果在生态性破坏的现场附近发现了被尿湿的泥土,那么针对尿的DNA分析有可能用来对你定罪。在远离一切夜间工作现场的地方撒尿。FBI探员自夸道:“即使你在偷来的汽车里打个喷嚏,我们也能够从中得到微量DNA。”当然,FBI由于夸大其能力和本领而声名狼藉,但是在某些情况下,这样的吹牛也许是真的。跟FBI的国家指纹数据库一样,加利福尼亚州已经在建立DNA数据库了。研究者报告说,使用五个基因位点的时候,在FBI全部的760万个DNA标本中就没有比对重合的了。这表明,在识别人的身份方面,DNA分析和指纹一样有效。

你通过在家里收听,将学会理解你听到的许多行话,并破译所使用的无线电代码。最常见的是“10-代码”,为“10-1”到“10-99”的数赋予了含义。研究目录中的10-代码,并注意你所听到的东西。呼叫的说明往往会用英语明文以及10-代码来播送。在林务局,由于10-代码在使用者当中存在混淆,所以现在有使用英语明文来通讯的趋势。而另一方面,国家公园管理局继续在使用10-代码,或许是因为该局的日常工作更重视执法。

警察机构可能给各种刑事法规指定了编号,并使用基于编号的代码。例如,“914”或“9-14”也许指法规编号12-914,比如说是关于持枪抢劫的。公共图书馆工具书书架上的法典能提供法规编号。同样,你可以通过收听警用无线电信号和做笔记,并把笔记和报纸对犯罪事件的报道作比较,来进一步破解代码。

在家尝试的另一类增长见闻的扫描方式,是收听那些播送监视活动的侦探频率。从周一到周五的早上8点和下午5点之间是侦探通常的工作时间,是这些频道最活跃的时候。当然,你可以在夜间听到某些监视活动。这些侦探频率不像普通的巡逻频率那样活跃,所以你在收听侦探频率的时候,有可能想要用扫描器的“锁定”选项来剔除巡逻的呼叫信号。

在搜索警用频率时,记下你接收的频率。你听到空中广播所提到的位置表明了你在收听市级机构还是县级机构。在了解巡逻频率的时候,重点是周末夜晚,此时警察一般最忙碌。

只要对监听警用信号变得有些精通了,就把无线电带在汽车或卡车里,出去到路上练习和测试。把无线电放在伸手可及的地方,藏在纸板箱、纸袋之类的东西里面。在汽车里收听警用信号在某些地区是非法行为,而且在所有地区都会被认为是非常可疑的行为。插进点烟器插座来取电,以便你能够迅速拔下插头,并消除你实际上正在收听无线电的证据。让无线电处于藏起来的状态。

长长的天线极大地改善了扫描器的接收效果,可以固定在外置的天线插孔上。同样为了保密起见,要购买那种看起来像普通汽车天线的天线。这种天线很多年前就发明了,旨在给车载民用波段无线电台的拥有者防盗。你可以在无线电商店买民用/调幅/调频(CB/AM/FM)的组合天线。

另一种有价值的扫描器是手持式扫描器,适合由一线的团队或单独的扳手阻挠者来使用。这种扫描器与无线对讲机差不多大小,

拥有大扫描器的多数功能。其主要的弱点是标准的“橡皮小鸭”式短天线。只要有可能，就尽量购买和使用较长并因此更有效的天线。

如果团队的车辆司机正在监听警察或政府机构的信号，并且当局似乎很可能在去往该区域的途中，那么她就应该立即用无线电通知团队的其余成员。这里需要提醒一点：如果你正在使用车载设备，并且你不得不长时间停车，那么就确保你没有耗尽汽车的电池。提前做实验，以确定在电池耗尽到无法启动车辆的程度之前，你能够收听多久的警用无线电和自己的民用波段无线电系统。为了给电池再次充电，司机可能不得不驾车兜 15 分钟左右的圈子。

也许更可取的是为无线电系统装个辅助电池。辅助电池的接线方式应当使无线电绝不会占用车辆的主电池。休闲车和房车用品商店能够提供所有的信息和设备，甚至还根据需要提供安装服务（可是出于安保原因，你应当自己安装）。辅助电池必须安装在通风的地方。使用深循环蓄电池，而不是一般的汽车电池。西尔斯百货公司制造优良的休闲车用/船用电池。

——古列尔莫·马可尼

现场笔记

- 在行动之前的检查过程中，换掉没电的电池，或给镍镉电池再次充电。电池上的指纹始终要擦拭干净。
- 跟所有的无线电设备一样，实际行动中带上警用波段的无线电或扫描器之前，要在现场条件下进行测试。

关于无线电的附加注释

有经验的扳手阻挠者和无线电使用者提供了下列详细说明：

- 对于有电源输入插口的无线电和其他设备，能够轻松地用电池座（Radio Shack 的 270-387 型号等）、9 伏电池夹（RS #270-325）和同轴插头连接器（RS #274-1571）把辅助电源组（插入式）装配起来。制作这种外置电池组时，确保设备

如果你没有同意搜查，那么就有可能召来缉毒犬，以提供“合理根据”。狗会在车门密封条和行李箱周围嗅嗅，寻找毒品的气味。如果狗向驯兽师示意存在毒品的味道，合法的搜查就接踵而来。在没有“合理根据”来确信犯罪已实施的情况下，搜查的结果通常不被法庭采纳。了解你的权利。阅读《如果探员敲门》(If an Agent Knocks)，此书可以向宪法权利中心 (Center for Constitutional Rights) 免费索取：666 Broadway, 纽约州纽约市，邮编 10012, 电话 212-614-6464。

这一执法策略的其他变种包括建立起宣告前方封路的路障或标志牌，并暗中等着抓住任何一个试图掉头避开路障的人。

由于身份证件核查或车辆搜查而被拘留的嫌疑人，可能被安置在巡逻车的后座，巡逻车包含了隐藏着的麦克风和发射器，在离开巡逻车一定距离外站着的警官通过所戴的耳机来监听。其主意是偷听嫌疑人之间可定罪的谈话，来获取信息以及搜查或逮捕的可能理由。这样的窃听也许是完全合法的。每当你被警方拘留时，都对朋友说任何不希望警方听到的可定罪的话。

——迪克·特雷西

反情报

最好的防御就是有效的进攻。有效的反情报计划是必须要做的事！

政府机构把抗议、占领、公民不服从和其他“抛头露面”的行动中发生的一切都充分记录于胶卷和录像带上了，以便执法探员能够在晚些时候分析这些行动。在这种行动期间，政府机构会填写表格回答这样的问题：演讲的人是谁？存在已知的激进分子吗？该行动看起来是在声东击西吗？等等。

政府机构用几乎一样的方式来记录生态性破坏事件。政府机构把搜集的所有信息都输入档案中，并经常去分析。

如果你对政府机构做同样的事情——经常分析所有相关事件——那么你就在从事反情报。关于这一主题的好书是 FM 34-60 (陆军作战手册)，你大概可以在大多数较大的剩余军用物资经销店里找到一本。

有正确的插头，并确保注意到了正确的极性。最好直接带上备用电池，碱性电池是首选。

- 扫描器。用扫描器工作时，确保频率正确。《贝蒂熊狸频率目录》的错误太多太多了。光顾当地的无线电专卖店，购买一本好目录。用扫描器收听国家气象局的区域气象站。查阅频率目录，或试试下列频率：162.400、162.420、162.425、162.475、162.550。在某些地区，使用车载扫描器是非法的。联邦法律禁止将你在扫描器上听到的任何东西用于非法目的或实施犯罪。
- 民用波段无线电台。一些 5 瓦的无线对讲机式民用波段无线电台有耳机插孔，插入耳机时就切断内置的喇叭。这样通讯内容就无声了。(耳机：Radio Shack #33-177。)外置麦克风和较短的橡皮小鸭天线也是买得到的。(橡皮小鸭天线：RS #21-980。)车用扫描器和民用波段无线电台的磁性底座天线是买得到的。当不需要的时候，或为了避免嫌疑，能把磁性底座天线轻松而快速地取下。
- 随身听式双向无线电 49 MHz。别把这些无线电与玩具型号的无线电混淆起来。玩具型号：RS #60-4016。真正的无线电：RS #21-400。Maxon 是个好牌子。这种装置的有效范围大约是半英里。它们分为步话机式装置或随身听式装置。带耳机的随身听式装置在随按即说或声控模式下运行。步话机模式只在随按即说模式下运行。二者都有单频道和五频道两种型号。能从 Maxon 通讯公司买到：

	单频道	五频道
步话机模式	49-H	49-HD
耳机 (声控) 模式	49-S	49-H5
电源	1 节 9 伏电池	4 节 5 号电池
价格	每个 30 美元	每个 50 美元

所有装置的工作频率都是同样的五个。所有单频道型号都要订购同样频率的。能从 DAK Industries (8200 Remmet Ave, 加利福尼亚州卡诺加公园区, 91304) 买到。

单频道型号稍微小一些、轻一些。若用这种装置, 你就不可能意外用错频道。若用五频道型号, 如果有干扰, 你就有其他频道可用。**警告:** 无线电扫描器能够接收到来自这些装置的信号。某些“婴儿监听器”或“保育监听器”也使用 49 MHz 波段, 诸如“费雪”牌 (Fischer-Price) 婴儿监听器。这些婴儿监听器也会产生干扰, 妨碍附近在那个频道上的一切通讯。某些无绳电话的工作波段也是 46-49 MHz。你有可能希望避免在城市地区使用这些无线电。旨在用于无绳电话的 Radio Shack #43-189 橡皮小鸭天线, 也能够用于 49 MHz 的无线对讲机。带有可伸缩天线的装置在恰当地安装和连接后, 可能会适用于耳机式装置。到当地的商店索取一本 Radio Shack 的目录。

——唱片骑师

独特的民用波段频道

民用波段无线电台的主要缺点是普及性。1987 年夏天在桃花杜荒野地区的一次行动期间, 民用波段无线电台在艰苦的地形中提供了可靠的通讯, 但是伐木工的干扰很讨厌, 并且当地的官员收听了我们所说的一切。这里是尽可能消除这些问题的方法。

民用波段占用了 26.965 MHz (频道 1) 和 27.405 MHz (频道 40) 之间的那部分无线电频谱。大多数频道间隔 10 KHz, 但是有些频道 (频道 3 和 4、7 和 8、11 和 12、15 和 16、19 和 20) 间隔 20 KHz。你在 Radio Shack 或折扣商店看到的那些廉价的 3 频道或 5 频道无线对讲机, 是晶体检波器控制的。你可以在民用波段之内或附近订购你想要的任意频率的晶体。通过购买频率没被指定为民用波段频道的晶体, 可减少窃听或干扰的可能性。当然, 你永远无法确保拥有独属于自己的频率, 因为有些设备能够工作于任意频率上。但是这些设备并不常见, 尤其是在农村地区, 并且很少安装在车里。

隐蔽之处, 只前进一小段距离 (悄悄地!), 然后停下来听一听、看一看。至少围着目标区域绕行两次, 一次是近距离的, 另一次是离你将要工作的地方刚好听力所及的范围内。凑近任何可疑的东西仔细查看, 因为你没有携带任何可定罪的东西。

尾随汽车

林务局执法官员 (“林人”) 把不起眼的设备装在 “嫌疑” 车辆上, 以跟踪其移动情况。这些小玩意儿有两种类型:

1. 某个波长的闪动的灯光, 用特殊的护目镜才看得见。“林人” 戴着护目镜, 坐在跟踪车里。
2. 无线电发射器。载有 “林人” 的跟踪车保持在视线之外。发射器指示了嫌疑车辆的大致位置和移动情况。

缉毒

“禁毒战争” 使得持有毒品和扳手阻挠之间的任何联系都比从前更危险了。一种日益流行的执法策略是路障, 从州际公路到犹他州农村的小路, 到处都使用了路障。与此类似的是一网打尽的所谓 “毒贩特征档案”, 用来把任何一个看上去可疑的或与当地格格不入的人, 或者只是驾驶着外州牌照的车辆的人都拦下来。他们使用 “跟车太近” 或 “不打信号灯变道” 等涉嫌交通违章的行为为由, 把嫌疑人拦下来, 通过国家犯罪信息中心 (NCIC) 的电脑查询司机的驾照和车辆登记信息, 并要求其 “同意” 搜查。

企图胁迫你允许搜查的人也许会先问一个简单的问题, 例如 “你的车上有枪支或毒品吗?” 别表现出惊恐的样子, 永远回答 “没有”。即使你只是在后座携带着未上膛的枪支, 如果你不回答 “没有”, 那么你也很有可能发现自己触犯了既有的而你并不知道的州法律或地方法规 (肯定会毁掉你的假期)。即使你完全 “清白”, 也绝不要同意搜查。扳手阻挠者日后有可能冒着遭遇执法部门的危险, 而亲眼目睹一个沮丧的警员装样子来胁迫你是一种宝贵的经历。

进入森林立地

最近有报导说，林务局抽调了数量可观的缉毒警员去调查扳手阻挠，这就需要更新安保程序。这些警官拥有在边远地区到处悄悄寻觅大麻种植地，以及为了逮捕大麻种植者而安排监视的经验。他们往往穿戴得看起来像是一个你通常可能会在树林里遇到的人。对于你在所行动的地域里看到的每一个人，都要存有疑心。这些“林人”中，有许多是女性，所以执行任务的时候，别在遇到女性徒步旅行者时放松安保。然而，这样的调查行动大部分由两个或一小队男性来实施。他们的车辆看起来像是私人汽车和卡车。

避开监视网的关键在于难以被预测。在一个地区工作了一两次之后，就在许多个月以内别碰这个地区。维持监视是昂贵的——昂贵得无法在可能的目标地区徒劳等待地数月。若可行的话，避免用道路和小径来靠近目标，因为这些地方更有可能被监视。

每次出去徒步旅行或露营的时候，要练习观察“迹象”，尤其是脚印。新的脚印也许是第一个警告，提醒你有人在目标地区寻寻觅觅。及时了解天气情况，来增强你对足迹的理解能力。用手触摸足迹，也用眼睛来研究足迹。近期一场大雨也许冲走了除最新足迹以外的所有足迹，而干掉的泥里的坚硬足迹，可以追溯到最近一场大雨之后的一段时间。

在侦察期间，你可以布置几条道路和步行小径，来警告你注意以后的活动。轻轻地刷去一小片区域的足迹，让它保持着正常的样子。以后当你回来执行任务时，先查看这些干净的位置有没有近期的活动痕迹。在步行小径上，布置两三英尺长的一段就足够了，而在道路松软的泥土中，仅仅六到十二英寸就能显露出新的轮胎印迹。把这些干净的位置选在地标附近，这样地标使你能够轻松地发现这些位置。在黑暗中，拿着小手电筒贴近地面横着照射泥土，会在新的足迹中产生阴影。

参加钉树之类的行动之前，把任何可定罪的物品都藏匿起来，侦察该区域有没有监视的痕迹（范围包括停放的车辆和穿着迷彩的滑稽男子）。慢慢地前进，充分调动感官。在你看见什么东西之前，声音或香烟味就有可能给你提示了。你可以带着小道具（像树种辨认指南、照相机或双筒望远镜）光明正大地前进，也可以偷偷地待在

试试比某个指定的民用波段频道高或低 5 KHz。比如说，27.120 MHz（比 27.115 MHz 的频道 13 高 5 KHz，比 27.125 MHz 的频道 14 低 5 KHz）。可是，这 5 KHz 的小间隔没有消除受到附近频道干扰的可能性，并且由于许多更便宜的民用波段无线电台无法选择频率，你仍然可能会被无意中听到，尽管大概并不清晰。无论如何，最好挑选间隔 20 KHz 的频道之间的频率。这些频率可以是 26.995 MHz（在 26.985 MHz 的频道 3 和 27.005 MHz 的频道 4 之间）、27.045 MHz（在频道 7 和 8 之间）、27.095 MHz（在频道 11 和 12 之间）、27.145 MHz（在频道 15 和 16 之间）和 27.195 MHz（在频道 19 和 20 之间）。这些频率提供了 10 KHz 的间隔，应该会防止邻近频道的干扰，除非其位置靠得非常近。

在安装（或更换）无线对讲机里的晶体时，保留一两个晶体用于法定的民用波段频道。然后你可以与使用新式民用波段无线电设备的人通讯了，新式设备使用频率合成器，而不是晶体。这些非晶体的设备只能够工作在法定的频道上。直到约 15 年前，所有的民用波段无线电设备还都是晶体检波器控制的。在跳蚤市场或民用波段无线电台修理店，也许依然有可能找到这种便宜的老式设备。如果你找到了，就把它安装在车里，并放入与无线对讲机中的晶体相匹配的晶体。

可以通过若干来源获得定制的晶体。在当地的民用波段无线电台修理店，或者“好哥们”聚集的任何地方询问。你还可以写信给 Jan Crystals (2341 Crystal Drive, 06017 号邮政信箱，佛罗里达州麦尔兹堡市，邮编 33906-6017)。索取他们的商品目录和价目表。

警告：在未经联邦通信委员会指定的频率上发射是非法的，若被抓住，有罪的当事人会遭到联邦指控。幸亏联邦官员们差不多不再试图监管民用波段了。但是在犯罪时使用无线电，无论是经许可的还是未经许可的频道，都很可能引起注意。**要小心。**

——海雀

手机

在基站信号覆盖良好的地方（例如，几乎所有的大都市地区都被完全覆盖了），手机已经取代了无线电。与无线电相比，手机具有某些优势，一个优势是使用简单。

在某些农村地区，手机一定程度上是能用的。一些狩猎的向导甚至骑着马使用手机！他们介绍说，在边远地区，手机一般在峭峰或山顶上是能用的。

也许再过几年，等手机的卫星发射上去之后，手机几乎可以在任何地方使用了。到这个时候，手机的用途将比无线电多得多。（可以预期，执法机构、土地管理机构和企业工作人员将配备手机。）

可是手机有缺点。每部手机当然都有编号。这样所有的通话都会有记录，诸如手机和传统电话的长途通话记录。此外，任何人都能够用扫描器在适当的频率接收到谈话。

——亚历山大·贝尔



因此，FBI 计划中的关键要素是提高破门而入的技术（“秘密入室计划”，Surreptitious Entry Program），把窃听设备放置在调查者的家中和办公室里。这样的小工具和技术旨在对抗防盗报警器和窃听器探测器等安保设备。

林人

众所周知，国家公园管理局狂热地雇佣受过执法培训的人担任护林员。不那么众所周知的是，美国林务局和土地管理局（后者程度较轻）也开始雇佣更多的警员了——我们称之为“林人”。林务局和土地管理局的正式职员正在各个特殊的联邦中心接受大量的执法培训。甚至是林务局和土地管理局的许多老职员也厌恶这种强调执法的做法——尤其是因为这些新来的探员中，有许多是相信人人都是逃犯的暴徒。

林务局在蒙大拿州博兹曼市有个超级执法装备库。其中有些东西就像詹姆斯·邦德电影里的一样：自动武器、贴在私人汽车下面的定位发射器、放置在小路上或伐木场周围的运动传感器，以及夜视设备。

林务局执法部门还有“特遣部队”，可派往有需要的地方。FBI 特种武器和战术部队（SWAT Team）的探员并不适应野外，而这些林务官恶棍则与之不同，在树林里大概如鱼得水。

按照现在的惯例，如果林务局或土地管理局的执法探员靠近某个人说话，那么他们在身上或附近非常有可能隐藏了麦克风和录音机，并且在录下谈话。这是完全合法的，这样录下的谈话在法庭上可以被采纳为证据。

在一些容易被纵火的国家森林里（许多森林大火是伐木工故意放的，因为与常规的木材销售业务相比，在烧毁的区域“抢救性”的木材销售业务所受到的限制更少），安装了监视摄像头。在被生态性破坏沉重打击过的地区，或者木材销售、道路建设项目等等特别有争议的地区，扳手阻挠者应该预料到会有这样的监视。

汽车的麦克风监听器虽然经常得到成功运用，但是会因为噪声而更难用。讨论事情之前，打开收音机，并把车窗摇下来，让监听更加困难。

如果一定要在屋子或公寓里讨论工作，那么就打开收音机或电视机，或两个都打开，并且凑近坐到一起，以便放低声音并仍然能被听明白。

养成见到亲密熟人时与之拥抱的习惯。这使得线人或卧底警察更难以“携带”或“佩戴”一个“隐形话筒”（隐藏着发射器或录音机）。这些东西一般藏在后腰，一个拥抱可能会使后腰暴露出奇怪的形状。这迫使他们找其他地方来携带设备，诸如女性的钱包或靴子的靴筒里。亚利桑那州五人案中的 FBI 探员迈克尔·费恩总是穿着牛仔靴，因为牛仔靴提供了隐藏录音机的有效位置。在我们社会中，女性可以有更多的接触机会，因此能够更隐蔽地检查监控装置。

避免向麦克风监听器告密的可靠方法是避免在一起谈话。一个人可以负责选择目标和作出计划，其他人只需着装得体、装备齐全地到场准备工作，但是事先不知道要去做什么。一旦对任务作了概述，就不允许任何人离开团队（此时他们可能会打电话发出警告）。

甚至是密友，也要小心其多嘴多舌。即使是完全值得信赖的人，也有可能因为过于轻率而给你带来严重的麻烦。

FBI 升级窃听方法

根据美联社 1992 年 2 月的专线报道，FBI 为研究工作花费 8200 万美元，以改善其窃听数字电话系统（诸如手机）的能力。五角大楼为此类研究投入更加多的钱。当毒贩、黑手党和白领犯罪者开始使用手机，并由电话来传输计算机数据的时候，FBI 显然缺乏准备、狼狈不堪。FBI 落后于时代了，发觉自己难以定位和解读这样的数字传输信号，因为这些信号是成千上万在线路上同步传输的稳定数据流的一部分。

对数字传输的窃听装置需要放置在使用着的手机或计算机的附近，而不是在能够充分拦截常规电话的电话交换中心。这就增加了隐藏这种窃听器的难度。

夜晚的眼睛

手电筒

一些机械辅助工具可能有助于夜间行动。最基本的工具是手电筒。对付设备、锁具等等的时候，可以轻松携带和使用小的笔式手电筒。可能要戴着手套后才更容易操控较大的手电筒。应当用几层电工胶带裹住镜头，只留下一条透光的窄缝。在较大的手电筒中，最好的是绿色塑料的军用型手电筒，镜头和筒身成直角。旋开这种手电筒的底部，露出备用灯泡和两片特种镜头，旋开“O”环，然后把特种镜头推进去，可以把特种镜头安装到标准的透明镜头上。半透明的白色镜头把可见光线转变成适合打信号的白色光点。红色镜头让使用者既能够照亮物体，又不毁掉其夜视能力。

军队的研究表明，蓝色滤镜甚至比红色滤镜还要好——蓝色滤镜发光照明时不会破坏夜视能力，并且在远处无法像看到红光一样看到蓝光。（可是蓝光可能会有害于癫痫患者。）此外，红色滤镜可能让人看不见地形图上的棕色等高线。

团队的每个成员都应当携带两个手电筒——一个中等大小的和一个小的。需要双手来工作的时候，带有插入式头戴灯配件的手电筒也许很有用。对于这种头戴灯，电池盒可以放在内侧口袋里，用体温使电池暖和起来，以延长电池寿命。对于寒冷天气的行动，这可能很重要。

标准的光学镜片

双筒望远镜和单筒望远镜在夜晚能够有所帮助，尤其是在观察照明充分的区域时。为了有最佳的聚光性能，至少需要 50 mm 物镜（物镜是靠近你所看的物体的透镜）。一些更好的剩余军用物资

商店出售专为夜间使用而设计的双筒望远镜。月光照耀的夜晚，在开阔的农村、沙漠和雪地里，双筒望远镜相当有效。记住，明亮的月光能够在双筒望远镜的透镜上反射出来，并暴露你的位置。在“微光”系统中，这样的反光很显眼。

红外单筒望远镜

这种装置可追溯到第二次世界大战。它包含发出红外光（肉眼不可见）的、由电池供电的聚光灯，以及直接安装在下方的红外变像管，让使用者能够清楚地看见聚光灯所照射的东西。

该系统使得你能够观察黑暗的区域。它也是最便宜的夜视系统。在“救生用品”杂志里登广告的供应商卖 600 到 1,400 美元。埃德蒙科学公司（Edmund Scientific Corporation, 101 E. Gloucester Pike, 新泽西州巴林顿，邮编 08007）的一套装置卖 1,195 美元。

红外单筒望远镜也有缺点。其视野局限在聚光灯能够有效照亮的范围内——很少超过 300 英尺。装置很笨重，使用者在腾出双手来攀爬或进行其他活动的同时，必须用皮带或背带来防止它掉落和撞坏。对于用微光夜视镜来搜索该地区的人来说，红外单筒望远镜同样非常显眼。

微光夜视镜

越战期间开发的这一技术使用电池供电的观测仪器，以增强来自月亮、星星、腐烂的森林植被和附近城市灯光的现有光亮。避免使用第一代装置，因为后面的设计都有“抗高光溢出”器，若亮度突然大得足以损坏昂贵的影像增强管，就会把装置关闭。

优势：微光夜视镜可用于红外镜视野范围之外的地方，因为该设备是“无光源”的，并不依赖于向所观察的区域或物体上投射光线。有了微光夜视镜，你可以轻易地发觉红外设备的存在，因为微光夜视镜把原本不可见的红外光转化为可见光。相反，红外镜或另一架微光夜视镜都无法发觉微光夜视镜，因为微光夜视镜不发出光线。

50 美元)，以及 12.95 美元的喷雾器，它使信封暂时透明，却不留下持久的痕迹或残渣。这些监控工具里，有的在某些生态性破坏行动中可能会有价值。

即使买不起这样的设备，仅仅研究这些商品目录就能够让扳手阻挠者清楚地认识到，电子监听器是如何运作的，以及它有多么普遍。牢记，订购任何一种这样的设备，或者仅仅是索要商品目录，就可能把你列入“常见嫌疑人”名单。（这些经销店中的某一个完全有可能是给 FBI 打掩护的，旨在识别出常见嫌疑人。）根据本章其他地方所述，遵守规范的安保措施。这些商品目录还有助于你意识到，窃听器不只是由执法机构放置的。针对有嫌疑的生态防卫者，许多窃听和监控大概是资方、私人安保机构和“明智利用”的暴徒所为。

执法专家告诉我们，电子对抗（ECM）是受过训练的、有经验的专业人员的工作。缺乏经验的外行在“扫”窃听器时，几乎总会漏掉专业装置，诸如 FBI 部署的装置。所以，要成功地执行一次“自己动手”的反窃听行动，别依赖上面的任何一件装备。加入本节，只是为了让你对监控工具在公开市场上的销售情况和种类，以及这一做法的猖獗程度有个大致概念。

电子监听器

除了电话窃听器以外，麦克风监听器也是执法活动青睐的东西。与录音机或发射器相连接的麦克风，会隐藏在家、办公室、汽车里，也会由卧底警察和线人穿戴在身上。对于这些活动，你的第一道防线是加密而含糊的谈话。避免使用明白易懂或可定罪的话语，别说不必要的话。例如：

“你今晚能出去吗？”（计划了一次袭击）

“当然，你想到了什么事情？”（你有目标/有计划了？）

“是呀，上个月有点儿一样。”（另一件重型设备的活儿）

“好的，七点见。”（在平常的会面地点）

同样，避免多次在同样的地点进行可定罪的话。踏出屋子进入后院，沿着街道走，或者在公园里漫步。麦克风只会藏在你最有可能说话的地方。避免显眼的地方。

监控

反窃听设备

市面上能买到各种各样的设备，来探测室内窃听器、电话窃听器、人身上的录音机或发射器，诸如此类。由于这些仪器大部分是作为公司安保设备出售的，所以它们非常昂贵，很可能超出了扳手阻挠者的财力范围。防范电子监听器或窃听器的最佳方法有两方面：1) 别把怀疑引向你自己身上；2) 绝不要在电话上、在家里或办公室里，或者跟你不完全信赖的人谈论非法活动。

以下内容能够让你对于买得起的出色设备有个大致概念。国际物流系统有限公司 (International Logistics System, Inc., 25 号邮政信箱, 72 Ralph St, 新泽西州贝勒维尔镇, 邮编 07109, 电话 (201)759-0007) 出售的许多商品, 包括 995 美元的便携式窃听器探测器、2,995 美元的反监听检测器、从 995 美元到超过 5,000 美元不等的各种电话窃听器探测器、7,000-9,000 美元的夜视护目镜, 等等。TRD, Inc. (177 Main St, 新泽西州李堡, 邮编 07024, 电话 1-800-USA SWEEP) 也出售室内、电话和人体窃听器探测器。

凤凰系统有限公司 (Phoenix Systems, Inc., 3339 号邮政信箱, 科罗拉多州常绿镇, 邮编 80439, 电话 (303)277-0305) 也有提供窃听器探测器和其他安保设备的邮购目录。它们针对家里、办公室或汽车内发射器的窃听器探测器只要 129.95 美元, 而它们的电话窃听器探测器从 129.95 到 249.95 美元不等。它们还提供各种开锁工具、催泪瓦斯、胡椒喷雾剂和胡椒手榴弹、烟雾手榴弹、铁蒺藜 (每个约 2 美元), 以及关于开锁和监控的书籍和录像。它们的某些其他设备则表明了扳手阻挠者有可能意外遭遇的东西: 60 美元的催泪瓦斯喷射器 (在木材道的建筑工程中, 诱人地停放着的黄色大机器上面可能会有这东西)、盗贼侦测粉 (大约十五块钱)、监听麦克风和发射器 (45 到 145 美元)、运动探测器 (40 到

劣势: 费用极高。任何地方的供应商, 像上面提到的那些, 都根据装置不同而要价 3,000-12,000 美元, 包括相对小巧的手持式微光镜和扎在头上的护目镜式微光镜。要预期到, 至少支付 4,000 美元才能买一架好的微光镜。微光夜视镜必须存在一些光亮才会有效。沙漠中没有月光的阴天夜晚, 微光夜视镜有可能毫无用处。即使是在晴朗的夜晚, 微光夜视镜在特定条件下也有可能无效, 例如山上的观察者向下看黑暗的山谷时。

至于这些系统的合法性, 还有一些问题。尽管如此, 救生用品杂志里还是登了它们的广告。

使用微光夜视镜会暂时摧毁夜视能力。军队使用时, 一般是两人成对作战, 以便一个有夜视能力的人陪伴微光夜视镜的使用者。这很重要, 因为用夜视镜的余光视觉为零, 你用夜视镜端详的同时, 需要有人注意看你的背后。

电池耗尽时, 微光镜不会慢慢变暗。一旦电池电量降到工作功率的临界值以下, 设备就毫无提示地立刻断电。双人制再次帮了大忙, 因为如果你既没电又没搭档, 你有可能发现自己既失去了微光镜, 并且还夜盲了。

如果你买得起微光护目镜, 那么你也许会发现, 戴着护目镜不开灯驾车是很有用的。当然, 如果护目镜没电了, 你有可能紧张得应付不过来。尘埃、雾气或大雨降低了驾车时的景深, 就像睁着眼睛在水下游泳一样。

无论是用微光镜走路、驾车还是监视, 阴影和无底深渊看起来是一样的。由于微光夜视镜的使用者把沟渠或战壕误认为道路中的阴影或斜坡, 军事人员每年都发生大量事故。同样, 那些洞里可能隐藏着你用微光镜无法看见的东西。

如果你能够弄到某些新的红外化学荧光, 那么你就能够制作一流的信号发送装置、路线指示器之类的东西, 只有那些有微光镜或热像仪的人才看得见。我们不知道红外化学荧光对于红外镜的效果如何。

《猎枪新闻》(Shotgun News) 里现在登了俄罗斯军用夜视设备的广告, “价格非常有竞争力”。在美国的剩余军用物资市场上有精良的苏联装备发售, 可能会使伐木公司、私人安保队乃至扳手阻挠者更容易使用到这些物品。

热像仪

这种东西大概太昂贵了，是扳手阻挠者难以获得的，但是执法行动有可能使用热像仪。热像仪有手持式和车载式，非常有效。与微光镜相比，这种无光源的夜视设备的主要优势是：

1. 是有效得多的快速扫描设备。除非你在一群野牛里面工作，否则有热像仪的人都一定会做的事情就是扫视整个地形，寻找热点。
2. 更加擅长透视雾、雪、雨、沙尘或浅色植被，并且还能用于白天的此类条件下。
3. 能够用于最漆黑的夜晚。

其劣势是：

1. 因视野范围和具体设备而异，往往难以辨认出细节（例，那里是警察还是鹿？）。
2. 许多更便携的型号必须用特殊的气体钢瓶来冷却。气体耗尽时（一般是几个钟头的工夫），设备的灵敏度下降，有效性减低，并逼迫使用者再充气。钢瓶用完后，你就没有了夜视能力。
3. 化学取暖垫、红外化学荧光、火之类的东西能够糊弄住热像仪。
4. 热像仪是视线直瞄的，无法透视泥土、岩石或茂密的树木。如果你的目标没有坐落在一片平坦的草地上，你应该能够计划出一条路径，来消除热像仪带来的优势。

记住，扳手阻挠者或警察都不可能去往所有地方，也不可能看见所有地方。夜视设备能够帮大忙，但是如果过度依赖夜视设备，也会产生虚假的安全感。

通常随着压力而来的是又快又浅的呼吸，呼吸运动是对症的措施。它通过镇定身体，向大脑发出诸事顺利的信号，从而减轻心理压力。关键在于又深又慢地呼吸。

深深地吸气，同时数着“一-二-三-四-五”。屏住那口气，同时再次从一数到五。现在彻底地呼气，同时再次数到五。当你的肺彻底排空时，再次从一数到五，然后开始下一轮的数五式呼吸。一遍又一遍地重复这一过程；吸气，屏住，呼气，暂停……

在家或在树林里你最喜欢的地方练习这种呼吸运动。平静而安宁的环境将有助于你感觉到它所给予的松弛感。一旦你学会了这种简易的运动，就在你下一次侦察任务之前，或司机把你放下车之后，或快要接近目标之前，停顿一下，然后在面对困难之前花一点时间来减压。随后，如果你刚刚逃出了过路的保安的视野，那么就一边密切观察周围环境，等待“警报解除”，一边进行这种呼吸运动。或者，如果你刚刚侥幸逃脱了一次抓捕，那么就停下来控制一下呼吸，并仔细地考虑你的选择。

另一个改善压力反应的手段是**设想**。因为你会按照训练过的反应方式来反应，所以反复演习你会做的事情，当……

……你突然被左边……或右边的聚光灯照射到。

……你刚刚爬下推土机，附近的汽车引擎就发动了。

……你回到接你的地点，发现警车闪动的灯光。

……你听到前门的敲门声之后，往窗外一看，看见两个穿着职业装的男人站在外面。

设想你对于危险场景的完整反应。作出详尽的想象——你会跑还是走？在应声开门之前，你会停下来拿起钥匙吗？你会在附近躲藏起来，还是跑得尽可能远？

让这些心理演习成为扳手阻挠的常规部分，使之适应每一种多变的环境。如果突然出现麻烦，那么你就已经采取了正确决策的第一步，从而省下了开头犹豫不决的宝贵瞬间。

最后，在一个充满压力的情况下成功地幸存下来，往往会使下一次稍微更容易对付一些，认识到这一点并从中稍感安慰。减压能够在危险的任务之前、之中和之后给你提供制胜优势。别只是因为活儿干完了就停止减压。如果你驾车回家时，警员让你靠边停车，怎么办？

——冷静卢克

由于压力总是存在且充满危险，所以你必须愿意随时应对压力，而不是等到陷入困境之后才去尝试降低压力水平。

对于压力虽然有许多种反应，但下面的反应对于扳手阻挠者来说是最危险的：

收窄视野。这是高压下知觉扭曲的常见形式，导致你一心一意地专注于最明显的危险，而忽视了周围环境。例：你注视着保安的卡车在附近的土路上驶过。你甚至没有注意到，有第二个保安从你左边显而易见的地方走来。

屏蔽声音。与收窄视野类似，此时你把注意力集中在预期的声音上，而忽略了其他声音。例：你确信自己听到了脚步声，而没能注意到远处公路的车辆声在变响，巡逻车开到了你的藏身地点。

扭曲时间感。时间可能似乎变慢或加快了，反正都为你处理问题提供了不准确的信息。例：你看见附近的树林里有个侧影在移动，然后你就平伏在高高的草丛中。你一动不动地等了像是几分钟的时间，就慢慢起身要离开。实际上，只过去了十五秒，你正注视着林务官并不友善的一张脸。或者……一辆驶来的车停在不久的地方，你躲开了它的视野。时间仿佛停滞了。你等待汽车离开过程中，恐惧迅速增加。几秒钟之后，你跳起来，不顾一切地匆忙冲入夜色中。停车标志处的司机看见你逃跑，并通知了警方。

丧失精细肢体动作的能力。压力使你的身体无意识地准备好作出大幅度的粗蛮的反应，像奔跑或搏斗。结果，精细的协调能力受到影响。例：你确信自己被发现了，急忙回到停着的汽车处，在那儿摸索着钥匙，并在黑暗中把钥匙弄丢了。

丧失决策能力。即使当你成功地控制住了压力的上述知觉表现，高度的焦虑也有可能压制你作出正确选择的正常能力。例：出去钉树时，你勉强逃脱了林务官的埋伏。逃离该地区之后，你暂时停下来歇口气。然后你再一次匆忙离去，但是你没有继续一头扎进树林里去，而是不经意地径直跑到小路的起点，那儿有更多的林务官等候在他们停放的卡车旁。

市面上充斥着讲授减压方法的书籍、磁带和研讨会。但是当法律在背后死死盯着你，而你必须充分警惕周围环境的时候，闭上眼睛或者有条不紊地逐块放松肌肉是不切实际的。为此，简易的减压呼吸运动也许最适合一切充满压力的情形。另外，这是你能够公开做的事情，不会引来过度的注意。

防止夜视监视

在受到执法调查和监视的地区，那些活跃的人可能会遭遇到运用精良夜视设备进行夜间监视的情况。其中最精良的设备会把既有的微光增强数万倍。对于观察者来说，这有效地把夜晚转变成了白天，但是它并没有很好地穿透阴影区域。增加了红外聚光灯以后，不可见的红外光能穿透聚光灯所照亮的范围，甚至能穿透阴影。

当心衣服里的紫外增白剂。现在一切洗涤剂中都存在这些化学药品，在配有夜视设备的官员看来，你会在黑暗中发光。这个问题非常严重，以至于美国军方明确规定，在制造或清洗作战服时，不得使用增白剂。

补救的商品在狩猎用品市场很容易买到。动物的眼睛对紫外光的感受力比人类的眼睛强得多，猎人正在尝试减少自己在动物面前的能见度。“紫外杀手”（U-V Killer）以及“狩猎洗涤剂”（Sport Wash）在较好的体育用品商店和狩猎用品商店都有售，最后一招是通过制造商来买：Atsko/Sno-Seal Inc., 2530 Russell St SE, 南卡罗来纳州奥兰治堡市，邮编 29115。

购买零售商品时，只需冒充成猎人或猎人的妻子/女朋友。仔细地遵照说明书操作，把专门处理过用于夜间工作的某几件衣服放在一边别去穿。它不会使你在夜晚隐形，但是它将防止你像霓虹灯一样脱颖而出。

仿生耳

“仿生耳”不过是通过一副耳机来播放的扩音麦克风，但是对于倾听着巡夜人脚步声的岗哨来说，它可能很有用。为了更高增益而固定在麦克风上的碟形小抛物面一般是可选部件，加点钱就能买来。在狩猎杂志上普遍登有仿生耳的广告。总费用大约是 110 到 130 美元。

与抛物面麦克风相比，使用枪式麦克风也许更为可取，因为外形细长，会更易于隐藏和运输。几家邮购公司为配套零件和装配好的型号登了广告，价格通常是在 100 到 150 美元不等。这些供应商还把兼容的廉价耳罩式耳机列入了价目表。一个缺点是，枪式麦克

风的外形令人不快，类似于瞄准的武器。这易于让粗心的旁观者惊慌失措。然而在乡下人的地方，它大概不会吸引人再看第二眼。

——林弼

心理调节

作为一种消遣，扳手阻挠明显比打垒球或读好书更有压力。减轻压力和改进工作习惯通常用于改善高压职业（诸如警务）从业人员的表现。心理调节还可以提高你的能力，并加强你的安保。

压力是不可预测的。全世界的武装部队花费了数百万美元的研究费用，试图开发出各种方法，来预测哪些新兵将在极端压力下应付得最好。由于涉及各种心理过程，并且有可能引起压力的环境包罗万象，这些努力多半并不成功。简单地说，在夜晚被聚光灯的强光所照射的时候，或者当门口的人掏出 FBI 证件的时候，你不知道你或同伴将如何应对终极的压力时刻。通过简单的练习，能够显著地减少这种不确定的危险。

下面不只是空洞的理论。这位作者有过大量的实际经历，亲身感受或见证了下面描述的一切。

压力总是存在的。对于扳手阻挠者，即使是最平凡的任务也充满压力。尽管你也许没有意识到轻微的压力，但是压力仍然存在，仍然是个危险。例：在一次侦察任务中，你进入了毛皮商店。尽管你没有做非法的事情，你也没有携带任何可定罪的物品，但是你的眼神紧张地游移，当售货员突然出现在背后时你吃了一惊，或者你的举止简直不像是个感兴趣的顾客。因为你的行为有些异常，所以售货员记住了你，并在几周后，当商店被泼了红色油漆时向警方描述你。

较低的压力水平使你经受不了较高的压力。每次执行任务时都存在的紧张情绪，让你更容易因突发的问题而不知所措。例：推土机停在安静的道路边，你快要接近它了。你非常谨慎，多次停下来看一看、听一听有没有麻烦的迹象。你的喉咙很干，只是有些出汗。突然一个低沉的声音说：“站住别动！你被捕了！”你没有逃跑，而是愣在原地，束手无策，不知声音来自哪里。然后你被捕了。

的车辆将保持无线电联络，以便所有的车都随时知道嫌疑人的车辆在哪里。

对监视行为的例行检查，将增强你的观察能力，并极大地改善扳手阻挠的工作。要善于观察。注意细节。

——乔治·史迈利

追踪

要学习追踪。在设陷阱的人步行巡视陷阱线的地方，追踪使你能够找出陷阱。在你行动的地区，追踪提醒你注意最近的活动，诸如执法部门的监视或巡逻。或许最重要的是，只有通过学习追踪，你才能够学到真正的反追踪手段——走路时尽量减少留下的踪迹，使其他人不能够跟踪。

下面简要概括了美国边境巡逻队所教授的、用于追捕非法越境者的追踪方法。详细的描述，参见杰克·卡尼（Jack Kearney）的《追踪：入门的蓝图》（Tracking: A Blueprint for Learning How, Pathways Press, 1978年）或罗兰·罗宾斯（Roland Robbins）的《人力追踪》（Mantracking, Search & Rescue Magazine, 1977年）。

你所需要的唯一工具是三四英尺长的笔直手杖，以及两根橡皮筋。到土壤松散、干燥的地方，石头、草和灌木丛要尽可能少。这样的条件下容易看见踪迹，你应该会轻松入门，掌握基本的原则。一天中最佳的练习时间是早一点或晚一点，有强烈的阳光以一定角度直射的时候（这使踪迹中的阴影更明显）。

沿着直线步行三十到五十英尺，走出一串足迹，然后从外面绕回到起点。现在拿出手杖，把它平放在开头的足迹旁，如图 T-1 所示。把杖尖放在一个足迹的脚后跟处，并把橡皮筋放到适当位置，标记出前一个足迹的脚后跟和脚趾。这样就得到了足迹的长度和步伐的长度。

把手杖放在指向下一个足迹的行进路线旁，让橡皮筋同脚后跟和脚趾的印痕对齐，从而向前推进到下一个足迹。你将在杖尖附近发现下一个足迹。重复这一过程，直到这串足迹的末尾。

对某些人来说，这个办法也许似乎过分简单了，但是以这种方式开始是必不可少的。学习追踪并不是成功地顺着一串足迹前进的游戏。重要的地方在于，你一路上学到了什么。

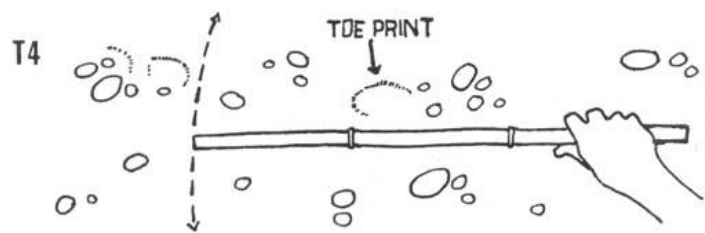
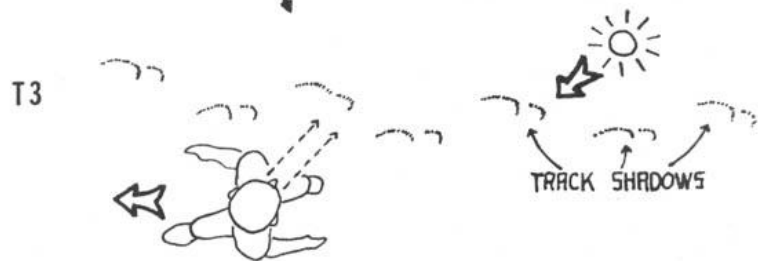
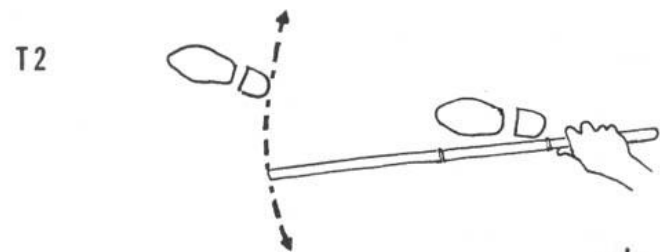
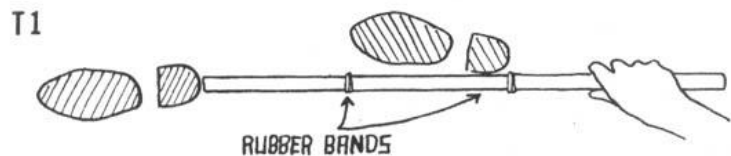

橡皮筋
踪迹阴影
趾印

- 大多数谨慎的人只会在离家、下班或放学之后，立刻就检查有没有监视。大多数专业的监视者都会在此之后才开始监视，以避免被“赶上”。要随机地检查。
- 注意汽车和面孔。似曾相识的感觉一般是第一个警报。别用明显的方式盯着看。
- 如果你住在偏僻的地区，那么隐蔽的摄像头有可能在监视你家。在该地区散步，警惕电线杆上新的盒子、莫名其妙的电缆或者停在一定距离之外的监控车。尤其是在这里，你的睦邻策略也许会给你提供密报说，当局要求邻居把他们的住宅用于监视。
- 保险杠定位器的发射器用来提供很长的隔离距离，以避免监视小组被察觉，尤其是在农村地区，稀少的车流使得很难在不显眼的情况下维持目力观察。始终把车锁好，更可取的是锁在车库里面。了解车辆和引擎室的底面是什么样子的，以便你能够偶尔查看有没有附加可疑的物品。利用例行的夜间游或乡村游来查看有没有监视。在偏僻的地区停下来，等着看有什么车超过了你。如果你把车停在道路边隐蔽的地方，那么跟随着的车辆就有可能缓慢驶过或多次驶过，尝试弄明白你去哪儿了。快速地走向主干道，并从隐蔽处注意看有没有这样的活动。
- 在执行所有任务之前，都反复对监视行为进行检查。
- 驾车出去时，要警惕夜间飞行的飞机。飞机一般保持了相当大的距离，以避免暴露给你。出去干活的时候，把车停在安静的地方，关掉引擎，看一看、听一听有没有飞机。反复多次作这种检查。
- 运用《生态防卫》之前描述的“先放下车、再接上车”技术，即使是细致的监视也会因此变得非常困难。
- FBI 在尾随一个嫌疑人时，通常会使用六辆车。一辆车将在视野内跟踪片刻，然后在另一辆车来接替的时候退下。尾随

日常事务

由于很可能对任何有嫌疑的扳手阻挠者实施监视，所以让反监视的安保检查成为日常事务的一部分。可以把它纯粹当成是在注意细节。它促使你更加了解身边的生活和事件。

下面是一些简单的准则：

- 别以明显的方式东张西望。诀窍是在坏人不知情的情况下发现监视。如果你每次走出前门的时候都明显在上上下下地打量街道，或者跟踪你的人看见你每次瞥一眼后视镜的时候脑袋都猛地抽回来，那么你就暴露了。要耐心——要冷静。
- 认识邻居。如果你讨邻居喜欢，邻居有可能向你通风报信，告诉你有可疑分子在附近问话或停车。这也有助于你发现所在地区的陌生人。
- 认识邻居的汽车。这使得监控车更难以停放在你家的视野之内。怀疑任何一辆新车（尤其是能够在背后藏匿监视人员的货车等车辆）。监控车一般是轮换的，不同的车在不同的位置。要警惕，若有可能，就参与邻里联防项目。参见本章其他地方的“最先进的视频监控”一节。
- 小心你所在之处的任何新来的人，尤其是如果他们所在的房屋或公寓能清楚地看到你进进出出。空置房和出租屋也可以被用作固定的监视基地。
- 只有当你在的时候才可能启动监视，像天黑以后，或者当线人报告说你要去露营的时候。在这些时候，即使你什么事都没做，也要加强警惕。

一旦精通了上面的方法，就布下一串之字形的足迹，并重复该过程。为了找出下一个足迹，要用追踪杖扫出一条弧线。你将在杖尖划出的曲线上的某处发现下一个足迹（见图 T-2）。**一个足迹也别跳过**。你正在学习“迹象”的样子。如果难以发现足迹，那么就把鼻子凑到地面上寻找示踪物：被压入泥土的石头或鹅卵石、土壤中的细小裂缝、泥土投下阴影的小小边缘、折断的细枝或弯曲的草叶。你通过研究**每一个足迹**来学习。在困难的追踪条件下，这些细微的示踪物也许是你所拥有的、使你继续追踪下去的一切！

只有当你学到了在简单的地形中找出每一个足迹的能力之后，你才应该推进到更困难的环境，诸如遍布岩石的地面、长满草的地区或树荫遮蔽的足迹。因为你为自己设置的环境更困难，你所学习的就更多——仍然是通过找出每一个足迹来学习。

在练习追踪时，永远把踪迹放在你和太阳之间。你站着或蹲着时，太阳会在足迹的边缘投下阴影，使之更为明显。试着在边上走，同时侧过头看（图 T-3）。你走过的时候别擦掉足迹。如果你把足迹跟丢了，那么就回到上一个清晰的足迹。学习追踪步行的足迹时，用杖尖紧挨着每个确认过的足迹旁划好标记。你到时候可以轻松回到上一个清晰的足迹，如上所述，蹲下来用追踪杖找出下一个足迹，以及再下一个，等等。

在困难的条件下，你有可能只找到了脚后跟或脚趾的轻微印痕。这就是为什么要用橡皮筋来标记脚后跟和脚趾之间的距离。不管你找到的足迹的痕迹有多么少，杖尖都会显示出下一个足迹的大致位置。（图 T-4）。

当你进展到更难的足迹时（或许是朋友踏出来的，关于足迹最后通往哪里，他没有给你提供线索），你最终会彻底跟丢了足迹。沿着以上一个清晰的足迹为圆心、以约十英尺为半径的圆圈慢慢走，来重新发现足迹。仔细地寻找别的迹象。若有必要，向外扩大五英尺以上，并重复。渐渐沿着更大的圆圈走，直到你再次发现足迹。学习的时候，你有可能想要用书面的踪迹图来保证你得到了正确的足迹。（铅笔绘制的表现印痕图案的踪迹图，用于执法和搜救工作；生态破坏者只在训练中使用，绝不要在“工作”期间实地使用。）

最终，你应该练习跟踪一个人慢跑和跑步时留下的足迹。研究不同深度的脚后跟和脚趾印迹，你将会明白如何认出跑步的足迹。

通过研究一段时间之前的一串足迹，学习如何把足迹做旧（最好每天查看）。注意看风如何把小碎屑带入足迹中，足迹边缘如何随着时间的推移而碎裂，大量的露水或细小的雨水如何改变足迹的外观。在潮湿的土壤中布下足迹，干了之后再回来学习。有时候触摸一下足迹，就会发现它是地面潮湿时布下的（接着回想上一次降雨的时候）。有了足够的练习，下次你在树林里的推土机旁游荡时，你就知道最近的足迹是什么时候布下的，走过机器旁的或围绕着机器走的足迹是否表明有个巡逻保安，以及附近小道上的足迹是否表明可能有监视小组埋伏在灌木丛中。

学习如何辨认、跟踪和做旧人类的足迹会有助于研究车辆的车辙迹。这可以向你提示有个保安在建筑工地驾车巡逻，或者引导你找到理想的阻塞地点，在道路或小径树立障碍物来阻挡越野车。

既然许多扳手阻挠业务都在夜间开展，你就应该在夜间练习辨认踪迹。现在查看通往目标地点的道路或小径，看有无最近通过的迹象。握着带红色镜头的手电筒（不会毁掉夜视能力）靠近地面照射，对轮胎印或脚印投下阴影。在野外，只在无法从远处观察到你的区域使用这个方法，诸如浓密的灌木丛、低洼处中或弯道旁边。

你一边学习追踪，一边就学到了什么条件下最不适合追踪。运用这一知识，尽量减少自己的踪迹。绝不要假定赶来的追踪者知道的比你少。你也许只走过了两百码光滑的岩石，完全没有留下痕迹，但是你一旦再次踏入泥土，就开始留下一些痕迹了。他们也会知道这个。

最近的报导表明，为了把脚印用作证据，联邦执法机构正在开发精确测量脚印的手段。他们不仅仅想要测量你所穿的鞋子的类型，或者你大概的体重和身高（分别由印痕深度和步幅长度来确定），而且还想要测定走路方式的细节。为了破坏证据，在目标内部和周围（诸如在推土机周围松散的土壤中）改换走路方式。走“内八字”（脚趾略微向内）或尝试“外八字”（脚趾朝向外面），来毁坏某些证据。把一片厚纸板放在脚后跟的内侧或外侧，将微妙而显著地改变你的脚印。抬脚时把脚扭转一下，会把你的脚印弄模糊。踮着脚尖走路，并且每次抬脚时猛地扭转或回转，你就能够留下看起来像是老牛蹄印的足迹。一如既往，要在白天练习，因为在白天能够研究你的办法的效果（然后先擦除那些足迹再离开）。

最后一点：因为你并不想要在袭击之后不合时宜地出故障，所以带上优良的备用轮胎，以及你的机械技能用得上的任何工具和零件。

——劳拉·比利翁

现场笔记

- 观鸟是个好借口，也是在该地区到处查看的好方法。携带观鸟手册和双筒望远镜。要能够认出一些鸟。
- 为了把进入和逃离所活动的国家森林的路线计划出来，非常需要国家森林的地图。美国汽车协会或加油站的标准道路交通图，一般对于乡村道路是很不准确的。你可以在护林站和其他信息站点拿到国家森林的地图。在一个国家森林的总办事处，往往也有附近的其他国家森林的地图。徒步旅行和背包旅行商店往往出售本地区的国家森林的地图。露营地往往张贴有展示地图。万不得已的时候，你可以根据这样的展示地图，绘制出边远地区道路的草图。还可以从林务局办公室邮购地图，但是这有可能留下书面记录。许许多多人在林务局办公室驻足买地图。确保你没有出众得成为令人难忘的人物。模样和举止要像个典型的露营客。国家公园地区的地图，以及土地管理局的土地的地图，都能从其办公室得到。有一套非常好的地图，是美国地质调查局的 1:100,000 比例尺系列。乡村道路和乡村小径的信息相当准确，而且在不同的版本上标示了地形和/或土地所有权的情况。全国索引目录能够从美国地质调查局获得：25286 号邮政信箱，Federal Center, Bldg. 41, 科罗拉多州丹佛市，邮编 80225。

在进去的时候、在行动期间、在撤退时，记得经常停下来看一看、听一听。完成工作以后，紧张的情绪有可能让你想要径直回到汽车上。抑制这种冲动。绝对要确保你没有被跟踪。

一旦回到汽车上，一般最好驾车离开。逃跑路线一定不要经过你的目标。相应地确定车辆的位置。

在大多数情况下，你会想要沿着进来的路线原路离开该地区。你知道，这条道路是开放的，可以通行，并且不太可能困住或迷路——这些考虑因素在夜晚尤其重要。通往附近铺设的公路，也许在地图上看起来似乎是短短的路程，但是如果你没有在那条道路上开过车，你有可能发现自己被冲垮的地方或其他障碍物挡住了。谨慎行事，原路返回吧。

夜晚，在驾车离开之前，关掉车牌灯，或者用泥巴涂抹车牌以及邻近的保险杠区域（使之看起来自然）。如果你经过了一个爱管闲事的或好奇的人，这能够让你免遭很多麻烦。保持镇定，以平常的谨慎的车速行驶，关于你为什么在这个地方以及为什么在夜晚离开，准备好一番解释。

在最糟糕的情况下，你的工作可能会中断未遂，你会需要逃离到安全的地方。朝着引导追击者远离停车地点的方向跑，并在你确定没被跟踪时绕回来。团队一定不要在黑暗中分散开。

返回你所停放的汽车之前，在一个不会留下足迹的地方再次停下来。换回平常的鞋子或靴子，把手套和扳手阻挠业务的鞋子埋在不同的洞里。掩盖你挖掘的痕迹（晚上的快速掩盖法是把一些树枝放在被弄乱的土壤上）。正常地靠近你的汽车。如果有人等在那儿，那么就告诉他们你之前在哪儿了（你也许是饭后打盹儿了，刚刚在附近的一棵树下醒来）。问问是什么事导致一片混乱。表现出好奇或乐于助人的样子。这能够掩饰你的恐惧感。如果汽车所在之处一片寂静，那么就正常地架起帐篷，如果你睡得着就去睡觉。如果你企图在敌人警戒的时候开车出去，那么敌人就能够轻易地拦下你（除非道路上有滚滚车流）。像无辜的露营者一样，挺过一切可能的暴风雨。敌人会问东问西，在露营地的周围寻找跟目标现场所发现的一样的脚印。知道自己是完全清白的，你就会更容易扮演无辜者的角色。其他汽车来来往往之后，就可以若无其事地把车开走。记住，在袭击中断未遂之后，最先被看见在该地区移动的一些车将被认为是最有嫌疑的。

只有经过相当多的练习，才能掌握追踪和反追踪的技巧。这样的练习可以是令人愉快的户外娱乐活动，或者朋友之间有挑战性的比赛。无论如何，上面的方法能够使一个有些野外经验的人在夜间活动中，追踪另一个人并保护自己的安全。

——纳撒尼尔·邦波

现场笔记

· 我们听说，执法机构有新的办法来从平滑的表面提取出泥土的印痕。这可能意味着，他们可以从裸眼看不见任何东西的表面，提取出完整的鞋印。这样的能力，使得丢弃夜间工作期间穿的鞋类，比从前更为必要了。

汽车露营

在乡村道路缓慢巡行，同时汽车露营，这是勘查新土地的好办法，也为扳手阻挠业务提供了意想不到的机遇。稍加预谋和计划，就有可能制造各种各样的大破坏。

最可能成为机遇的目标包括勘测标志、采矿请求标志和重型设备。如果驾车的时候发现了这些东西，别停车，甚至也别放慢车速。附近也许有人，而你却还没有看见。在相当远的距离之外停车，然后作一次清白的徒步旅行，彻底地侦察该地区。在寻找可能的问题和规划你的活动时，认真地考虑考虑，是否值得冒着风险开展行动。在倾盆的大暴风雨之后用于刮平道路的破旧推土机，绝不是个有价值的目标。另一方面，用于在土地骗局的一些支路中钻孔的机器，或者用于“开放”未开发地区进行伐木或采矿的机器，就是值得注意的。

侦察该地区时，经常停下来“休息”和观察。专心地倾听，并使用双筒望远镜（如果有的话）。计划好进入和撤退的路线，以及引导追击者远离停车地点的应急逃跑路线。考虑最佳的袭击时间。推土机等具体目标，一般最好在黄昏或黑夜袭击。标桩和采矿请求标志等分散的目标，可以在明亮的月光下处理它们，如果你在白天预先侦察了该地区的话。如果月光不佳（甚至连弦月也有可能不够明亮，无法在黑暗中找出标桩），那么你下次应该考虑白天。在周末，现场也许更冷清，但是周围也许有更多的徒步旅行者、野餐者和越野车手。仔细地观察道路和小径的人流。他们看起来是工人、当地居民还是游客？周末开始或结束时，人流的特点可能有变化。

在该地区搜寻最近活动的痕迹。仔细地研究脚印和轮胎印。采矿请求标志可能是多年前的，也有可能是上周放置的。

在一天当中，扳手阻挠业务的最佳时间一般是近傍晚。就要到来的暮色能够为你的撤退提供掩护。**最重要的是：**夜间别在不熟悉

的地形中工作，除非你保证能够找到返回停车之处的路！如果有疑问，就改变时间安排。

永远要明确危险有可能来自哪里。有人能够毫无预兆地开车驶近你吗？能够从附近的山或道路上看见你吗？用石头或大树枝仓促而就的路障，可以使靠近的车辆减速很久，足以向你发出预告。在背阴的地方工作，可以掩护你不被过路人看见。

考虑了一切可能性之后，制定个简单的行动计划。一有机会，就尽早使用你的计划。在袭击之前，如果你一定要在该地区逗留几个小时或更久，那么就把你自己和车辆都隐藏好，但是行为举止要仿佛你仅仅是在该地区露营。如果有人停下来与你交谈，或者甚至是可疑地问候你，那么就取消任务，享受时光。总会有其他机会的。

你需要的大部分东西应该都已经带在身边了——主要是结实而不显眼的衣服。特殊的装备包括便宜的帆布鞋和棉手套。两者只有在用于扳手阻挠业务时才携带，除此以外的时间不应该穿戴。把它们和其他衣服分开放置。在大型折扣商店，这两个物品都能够以不到 10-12 美元购买到。如果你让同伴协助望风，那么双筒望远镜和耳机式无线对讲机就很有价值。从 Radio Shack 能够购买到这样一副无线对讲机（带有免提的耳机），价格为 50-90 美元不等，视型号而定。总是付现金，准备好把假名字和假地址提供给问东问西的店员（他们索要这个信息是为了把你加入邮寄列表）。

空的塑料汽水瓶只是你汽车里的一件垃圾，而对付重型设备时，却是方便的装沙子的容器（当然，要擦掉指纹）。

由于你在不熟悉的地形中行动，所以要尤其当心。如果你感到有麻烦了，那么就立即离开。

如果你的目标分布广泛，那么就计划出有效的行进方式。规划中的路段，通常沿途有勘测标志。一块或多块边长几百码的大片方形土地，其四角可能由采矿请求标志所标记。你的侦察活动在这里得到回报了。

离开车辆的时候，穿上平常的鞋子或靴子，把特殊的装备带在小的日常背包或类似的包里。进入一个你不会留下脚印的区域（像遍布岩石的或铺满松针的区域）。换上扳手阻挠业务的鞋子，并把其他鞋子放在包里。别把鞋子藏起来——要带在身边。

我们听说，复印机有可能在复印件上留下某些其他类型的识别特征，可以追踪到具体某一台复印机。

复印出公告的若干份副本。完成后，只触碰外面的纸张，把副本拿起来。轻轻放入文件夹或大信封里，随后（戴着手套）销毁掉你触摸过的外面的副本。绝不要光着手去触碰你打算发送的副本。在离开复印机之前，别忘记拿起原件。如果你没有这样做，那么某个人很可能大吃一惊！

采取防范措施来避免在消息和信封上留下指纹，其重要性怎么强调都不为过。最近，波士顿的一伙纵火犯落网，因为在用来给当局发送吹牛消息的信封上，刑事实验室在邮票的内侧（涂胶的一面）发现了单个指纹的一部分。

如果你所使用的复印机可以调节亮度，那么在让消息仍然看得清楚的情况下，把亮度设置得尽可能高。这尤其有助于掩盖打字机原件的来源。也许同样有帮助的办法是，制作一个副本，复印那个副本，然后再复印那个副本，做出一个复制得很差劲的副本，来掩饰住所用的打字机的识别标志。

递送公告可能有危险，应该事先充分计划好。如果你的消息能够被解读为任何一种方式的威胁，那么你应当避免使用美国邮政，因为这也许毫无必要地触犯了联邦法律。然而，如果你仅仅是在发送对某次已发生的行动的事实陈述，那么你大概不会招来任何额外的法律处罚。毫无疑问，使用邮件简化了递送过程。

如果你选择不使用邮件，那么有许多递送消息的方法。你可以用胶带把消息贴在门或推土机上。当然，戴上手套，别在纸张或胶带上留下印记。为了向新闻界递送，你可能会把公告留在偏僻的位置，诸如电话亭里的电话簿里，用胶带贴在垃圾桶的底部，或者任意多个地方。一旦离开了该地区，就给报纸或电视台的编辑部打电话，并简要地告诉接电话的人，在哪里可以找到你的消息。请他们重复你的说明。别忘记，你递送给新闻界的任何公告都将被他们复印之后，再转交给警方。

如果你选择邮寄公告，就确保信封及其内容物没有指纹或其他独特的识别特征。你可以用租借的打字机提前在一张纸上打好地址，然后按前述的方法复印有地址的纸张。当你准备好发送公告的时候，你可以把地址剪出来，并用胶水或胶带贴在从一包信封的中间抽出来的一个信封上，在这个过程中戴着手套。（在使用租借的

警方的卧底行动

警方的卧底活动已经成为当代政治领域的标准特色。近些年揭露的信息表明，环境主义团体、反核团体和动物权利团体很可能成为秘密侦查的目标。这可以采取很多形式，有的是不起眼的陌生人在示威时出来帮忙，有的是训练有素的“深层卧底”间谍能够在目标组织内部工作多年。这些行动既可以由本地的一名警察或县警察局发起，也可以由众多的联邦机构中的任何一家来发起，诸如林务局——林务局现在拥有联邦政府中第三大的执法队伍。

对于侦查人员来说，内幕信息的另一个重要来源是“秘密线人”（CI）。这些线人既可以是被招募来渗透一个团体的普通公民，也可以是因害怕而背叛朋友的成员（一般是为了自保）。若没有“秘密线人”或“告密者”的存在，事实上很少会有重大犯罪案件执行逮捕。然而从警察的观点来看，“秘密线人”有较多的短处，包括普遍不可信赖，作为作证证人的身份受到质疑，以及经常拒绝在公开审讯中作证。因此，为了在“秘密线人”不上证人席的情况下立案，得自“秘密线人”的信息必须由卧底警官的证词来支持，或者辅之以深入的警方侦查（可能涉及监控和使用搜查令）。事实上，在逮捕过程中一般并不披露使用了“秘密线人”，所以侦查也许看起来只包含警方得力的工作。

任何一个怀疑受到监控的扳手阻挠者，都应当仔细考察同伴，考虑是谁可以接触到那些现在被认为掌握在警方手中的信息，留心任何一个突然企图划清界线的人，并警惕其他任何表明侦查人员正在获得内幕信息的迹象。

卧底的渗透分子

政府机构和私人公司都经常参与进行卧底行动。小的警察局和私人公司——范围从平克顿（Pinkerton）和伯恩斯（Burns）等大型侦探事务所，一直到由大企业花钱建立的保卫部门，且后者往往配备有以前的执法部门探员——通常依靠独立的探员来搜寻信息，接着由探员把信息传递给探员的主管。较大的州级和联邦机构，有力量来发动范围广泛得多的渗透活动。为了充分利用卧底警察所提供的信息，重大的渗透活动有必要使用团队合作方式，配备大量的后备器材和后备人员。团队的工作是保护卧底探员和汇集众多证据，以便后续的起诉不会完全依赖一名警官的证词。

卧底行动的日益精巧，使得这些人更加难以发现。现在的卧底警官，可能看上去和听起来都跟任何人一样。许多年前，卧底警察可能会暴露的原因是，存有疑心的同伴从邮箱里偷到了他的电话账单，并发现账单上列出的众多通话所打给的电话号码可辨别出来是警察。随着卧底间谍才能的提高和培训的改进，那些日子已经一去不复返了。只有最粗陋的渗透企图，诸如那些在示威或其他广为人知的事情中出现的渗透，便衣警官才很有可能由于其外貌或举止而被看穿。

卧底间谍分为两大类：深层卧底（deep cover）和浅层卧底（light cover）。

深层卧底的渗透分子“过着”角色的生活。他也许是具有丰富卧底工作经验的人，或者是从警校培训班遴选的年轻人。实际上有时候新手是首选，因为他们没有养成特有的、可能会被看出来是警员的唯命是从的习惯，同样也因为现场的普通警察在偶遇老卧底警察时可能会不知不觉泄露其身份，却不太可能认出新手警察。

深层卧底行动在侦查机构是严格分割保密的，以防止同情遭渗透团体的雇员危害其安全或泄露其身份。这些行动也许是由 FBI 匡蒂科学院或联邦执法部门培训学校（西部分校在亚利桑那州马拉纳镇）等培训机构的独立办公室来协调的。

深层卧底的探员配备有假身份证件（一般仍用真实的名字，以便叫她名字的时候她不会忘记答应），以及个人的基本履历，诸如证实某某人为他们工作过的企业主（并且随后将报告警方说有人在

与新闻界和其他人联系的四种基本形式，依据安全性降序排列，是公告、电话联系、照片和个人采访。

公告

绝不要手写公告。你为了掩饰笔迹而有可能做的一切，有经验的笔迹分析家都能够使之毫无意义。使用打字机（租来的更可取）要安全得多，或者更加好的是经典办法：从报纸上把单词剪出来，并粘在一张纸上拼贴成消息。别错误地把剪碎的报纸留在一眼就能看见的地方，或扔进警方可以轻易地（且合法地）捡回报纸的垃圾桶里。把报纸带出去，在某个地方烧掉。反对这种办法的理由，是它带着典型的犯罪色彩。

在许多地方都租借得到打字机。图书馆也许是最好的地方，因为你也许能够在提供了一点隐私的包间里工作。某些更高档的打印/复印店也可能有出租的打字机。如果你不得不在公共场所打字，那么确保把你的消息“埋藏”在看起来无害的文本里面，以防万一有人在背后偷看你。你可以随后在更安全的环境下裁剪文字，粘贴在一起，进行复印。

别递送原件。你也许无意中碰到纸并留下了指纹，在实验室可以通过化学熏蒸使指纹显现。另一个弊端是，用打字机打出的原件（有可能甚至包括清晰的副本）可以确切地与制作出原件的那一台打字机关联起来。（如果你使用了从报纸上剪下单词并在纸上拼贴成消息的经典办法，那么别递送原件就尤其重要了。）

复印公告的原件，并且只递送副本。只使用这样的复印机，其使用位置或使用次数使得不太可能会有人无意中注意到你在做什么。如果你正在复印某些可定罪的东西，并且在完成之前有人走近了，那么冷静地站住，来挡住他们的视线，要不然就把你的材料收起来，然后离开。稍后你可以随时再回来。复印机很常见，现在在图书馆、邮局和超市都有，所以找到一台合适的复印机应该不成问题。

注：别在有人认识你的地方，或住处、工作地点附近使用复印机。别重复使用同一台复印机。由于玻璃的不平整之处等等，侦查人员也许有能力从副本确切地追踪到制作出副本的那一台复印机。

媒体关系

尽管保密性对于扳手阻挠来说至关重要，通常要求不允许就秘密活动与外人联系，但是偶尔也许有必要与政府机构、目标企业或媒体沟通。牢记，所有这些联系都将报告给警方，为了查明你的身份并逮捕你，警方将努力追查每一条线索。在与媒体代表的任何一次面对面的会面中，也许都有便衣警官冒充成记者。任何书面的消息，即使是装着消息的信封，也会在刑事实验室进行化学处理，以显现指纹。任何笔迹样本都将被仔细地归档，并与每个嫌疑人的笔迹样本作对比。（在“亚利桑那州五人案”中，给十多个人送了传票，不仅仅要求他们向 FBI 提供指纹，而且还要求提供详细的笔迹样本。受过训练的探员与提供笔迹样本的人坐在一个房间里，前者要后者听写下许多东西，接着用印刷体写，然后反复再做几次。重复旨在探察出任何故意掩饰个人笔迹的企图。FBI 是在尝试把他们在侦查过程中发现的各种明信片、笔记、签名和其他手迹匹配起来。）有可能对电话通话录音，有可能以这种方式获取宝贵的声纹证据。按照常规，给警察机构打的所有电话都被录音。（从牢房打出的所有电话都被监听，并且有许多被录音。）

与新闻界或其他媒体打交道的时候，绝不要设想他们有兴趣向广大读者或电视观众不偏不倚地呈现事实。有些新闻人会乐意把你交给警方。另一些新闻人的职业操守准则不容许他们积极配合警方，然而他们将毫不犹豫地编造谎言、歪曲真相，并搜寻任何一个对你的行动提供贬损性引述的人，如果那样能让故事更耸人听闻的话。遗憾的是，真正不偏不倚的记者/播音员相当罕见，必须认真对待。（尽管如此，一定有友善的、给予支持的并且有职业伦理的记者。）绝不要对新闻界撒谎。可能会暴露你的身份、电话号码或预谋之中的行动的信息，绝不要提供给新闻界。如果被问到了会暴露这些信息的问题，那么就礼貌地说你无法回答那个问题。拿不准的时候，跳过那个问题。

打听)。为了防止出现失误，探员的背景也许会接近于事实。最后，深层卧底的探员有可能从事一份真实的工作，租个房子或公寓，并且一天 24 小时过着角色的生活。

“浅层”卧底的秘密警察可能也有假身份证件，但是非常有可能回到自己的家庭，过着“真实”的生活（一般是在另一个城市）。有时候，会要求缉毒警官和其他受过特殊训练的探员执行这样的任务。

进入卧底状态

大多数卧底渗透都始于卧底间谍自告奋勇充当志愿者，并参加目标组织。往往利用秘密线人把渗透分子引入一个团体，以便她更容易得到接受。“秘密线人”有可能随后就谨慎地退场。

高优先级的目标组织也许有大量“秘密线人”和卧底间谍同时在工作，一般互不知晓。这样的多重渗透，被用来检验所提供的信息的真实性。

卧底探员也有可能假扮目标组织之外的角色，但是旨在由此进入目标组织内部。最受青睐的做法是把自己伪装成“作家”或新闻媒体人员，甚至是某个希望为公共开放电视制作纪录片的人。假冒的摄影师或摄像人员会增强真实感，并记录人员和活动，日后把这种记录用于识别身份和起诉。这一途径用于公众集会的时候，与在附近的楼房或停放的面包车内部隐藏监视摄影机的老办法相比，提供了更优质的信息和照片。这些卧底警官还有可能利用这一角色，来设法“秘密”采访扳手阻挠者和其他地下行动分子。在亚利桑那州五人案中，一名“秘密线人”扮演了这种角色。

另一种广泛使用的卧底角色是公用事业的工人或电话公司的维修人员。这一方法很有价值，可由此获准进入嫌疑人的住处或工作场所。在室内的时候，警官可以植入监听装置，为之后的“闯入”探探安保措施的虚实，或者寻找能够用来获取搜查令的违法证据。如果嫌疑人是租客，那么就有可能寻求房东的合作，在没有搜查令的情况下合法地进入，利用嫌疑人身边的设施开展监视，或者让房东为有可能充当勤杂工或楼房物业管理员的卧底警官提供掩护。如果你租房子，你应该尽力与房东保持和睦相处。即使你的房东没有

把警方的询问密报给你，她在你周围时行为举止的突然变化也能够提醒你，有件事情发生，改变了她对你的看法，并且这“事情”可能正是警方突然对你产生兴趣。同样的规则也适用于邻居、雇主和同事。每天在你周围的人能够首先对危险发出预警。

如果公用事业公司的员工上门想要进来，而你并没有申请提供服务，那么你应该首先要求他们出示某种身份证件，然后给他们的办公室打电话核实其身份，以及他们请求进门的原因。要自己查询电话号码，因为他们提供的号码可能跟身份证一样是假冒的。然而，也要记得，如果表现得过度疑心，可能会导致真正的维修人员怀疑你可能会有什么不可告人的东西。

还有另一种卧底角色，是假冒的“律师”，这人为了尝试套取信息，在被捕的惊愕逐渐消退之前去接触嫌疑人。这人也许声称是律师，或者也许只是用诡计营造那样的印象。当然，你可以索要某种身份证件，诸如州律师协会的会员证。被捕之后紧接着的一段时间是危险期。即使在你聘请了真正的代理律师之后，你也有可能需要时间来想想你的处境，然后再决定你希望跟辩护律师坦诚相待的程度。和古老的格言相反，律师未必需要知道一切。例如，你的律师也许不需要知道你有罪，而只需要知道你打算作无罪辩护。

与假冒的律师类似的途径，是冒充的法院职员。这人有可能要求你作陈述，或要求你填写表格（被用于笔迹比对）。如果像这样的人来接触你，那么在做任何其他事情之前，核实那人的身份。

如果你入狱了，共住一个牢房的囚犯也许是卧底间谍，一般是经常努力从多嘴的囚犯处获取信息提供给当局的“监狱告密者”。最后，控方有可能企图在你的法律辩护委员会里安排线人。

卧底策略

卧底渗透分子的第一个任务，是在团体内部获得无条件的接纳。她往往不露声色，做志愿工作，并按兵不动，等待时机。

卧底警察的目标是识别出嫌疑人，并为起诉收集证据。他们有可能自愿做任何工作，仅仅是为了拓宽获得信息的途径。他们往往寻求文书杂务或领导职位，来扩大其影响力，并获得接触会员资料和捐款记录的机会。FBI 在努力镇压美国印第安运动（American

面的交谈里插入暗号，来警告其他人说，执法部门正在到处打听。

察会透露出一点点信息，并告诉你，他们只是在尝试填补“一些小细节”。

或许最常见的花招是告诉你，如果你合作的话，对你来说一切都更方便。实际上，你的合作只会让他们更方便地宣判你有罪。永远别忘记，审讯的警官就自己的本行而言是受过训练的专家，而你是门外汉。如果你企图通过谈话来摆脱困境，那么你大概只会弄得更糟。见到律师之前什么也别说。

即使你说漏嘴，向警方透露了对你不利的东西，你也没有义务继续谈话或回答问题。在这样的情况下，当你清醒过来时，马上停止谈话。

在着手去认真地扳手阻挠之前，研读一些相关的法律条文。最重要的是阅读《如果探员敲门》(If An Agent Knocks)，可以从宪法权利中心(Center for Constitutional Rights, 666 Broadway, 纽约州纽约市，邮编 10012) 免费得到。关于拒绝谈话的权利，这本书提供了所能得到的最好且最准确的忠告。

布尔乔耶(E. X. Boozhie)的《逃犯的圣经》(The Outlaw's Bible)是非常值得一读的书。《生态防卫》的第二版曾介绍说，能够以12.95美元(后付费)从亚利桑那州的无政府主义出版社(Circle A Publishers)买到该书。他们似乎不再营业了。但是有些人以11.95美元通过瓦尔登图书(Waldenbooks)等书店定购到了该书。该书告诉你，采取一些额外的防范措施为什么可以让你充分保护“宪法权利”，大多数人对此等闲视之，直到为时已晚。

——克拉伦斯·达罗

现场笔记

- 永远别和FBI谈话。他们一般两个人一起来找你，并且其中一人携带着隐藏的录音机，来记录你说的一切。别试图靠机智瞞骗他们。询问他们想要什么，然后告诉他们，你无可奉告。在探员离开以后立刻向朋友发出警告，因为他们有可能是下一个拜访的对象。但是警告朋友的时候要小心谨慎！你也许受到电子监听或人力监视，FBI的拜访也许仅仅旨在吓唬你，让你领他们找到你的伙伴。他们是狡诈的恶魔。计划好一个听上去合法的暗号，你可以在公用电话的通话或面对

Indian Movement)的时候，就有一个卧底探员担任了美国印第安运动的安保负责人。

有时候，卧底探员的工作也许超出了识别嫌疑人和收集证据的范围：他们也许实际上在怂恿某人参加非法行动，然后帮助警方设局抓捕那个人或那些人(典型的“奸细煽动者”)。别误以为这种事情只存在于间谍小说中，或随着沙皇秘密警察的消失而过时了。有许许多多证据表明，在20世纪60年代和70年代初的美国，联邦和地方警察机构老谋深算地运用奸细煽动者(以及单纯的线人)，加速了大量激进团体的衰败。亚利桑那州五人案中的FBI卧底探员拼命想立案，不惜充当煽动者，以至于他警告自己的上司说，他存在“诱捕的问题”。

这些探员为了识别出潜在的、能够设局抓捕的扳手阻挠者，所尝试的一个办法是在团体的其他成员面前表现得尤其激进，“嘴上口气强硬”。如果有人响应，探员会接着给扳手阻挠者(们)提供思路、信息或装备，来怂恿某些能够在以后导致抓捕的非法行动。为了吸引新成员，这样的探员有可能吹嘘自己参与了众多非法行动。在1989年早些时候，几个卧底间谍渗透进动物权利和环境组织的故事被披露了。该案中，探员显然受雇于私人安保公司，该公司的客户包含了由于虐待实验室动物而受到动物权利行动主义者袭击的企业。在一起事件里，这些探员似乎帮助策划了一次未遂的炸弹袭击，一名动物权利行动主义者在其中被捕。根据多伦多市的一份无政府主义刊物《环境媒体通报》(Ecomedia Bulletin)，一个探员(玛丽·洛乌·萨波内)被列入了众多动物权利和环境团体的邮寄名单，包括地球优先！。

在臭名昭著的亚利桑那州五人案骗局中，FBI的卧底探员迈克尔·费恩以及若干秘密线人是上述几种渗透分子的典型代表。

卧底探员能够获得的最有价值的信息，包括对罪行的供认和对未来袭击的计划。卧底探员往往会设法录下这种信息，以便日后用于法庭陈述。做这件事的基本方式是“佩戴隐形话筒”，是隐藏在身上的小发射器或者录音装置。如果认为这样做太冒险了，卧底探员有可能尝试在事先装了窃听器的汽车或房间里，安排一次可定罪的谈话。只要在场的一方(卧底警察)同意准许录音，任何这样的录音就是完全合法的，不需要有搜查令。当预先选定的位置用来安排给人定罪的会议时，也许有隐藏着的摄像机使用了几乎不可能被

发现的微小的“针孔”镜头，来录下非口头的、但是却有可能用于控告的证据，诸如点头，或传递书面载体。

电子录音已经变得非常普及，以至于经常公开讯问嫌疑人的警方探员会佩戴小型录音装置。

如果嫌疑人没有处于电子监听的状态下，在卧底探员面前作出了可定罪的陈述，那么卧底探员有可能接着在能够录音的时间和地点，尝试安排第二次可定罪的谈话。注：与流行的传说相反，卧底警察若遭到指控，并不是必须承认自己是警察的。

卧底间谍拥有后勤保障，这极大地扩展了他们收集证据的能力。除了精巧的电子器件以外，他们往往还使用各种各样的车辆（一般是没收来的车辆），让监视能够不引人注目。

针对被卧底间谍指认的嫌疑人，所采取的措施包括下列几点：

- 对嫌疑人及其住处进行人力监视，监视将持续到夜间，以及更有可能发生非法行动的其他时间段。
- 由隐藏在停放着的车辆或附近的楼房里的摄像头，对住处进行视频监控。在农村地区，官员亲自到场的話有可能引人注目，远程的视频监控变得特别流行。摄像头也许隐藏在灌木丛和树林里，有同轴电缆连接到监控站（或许是在邻居的家里）。
- 有可能翻找垃圾，以搜寻用于定罪的物品、同伙的姓名和地址、财务记录、旅行记录，等等。垃圾也许要么直接从嫌疑人的垃圾桶里取来的，要么在正常的清运之后再从垃圾车里取来。
- 嫌疑人的电话线上有可能安装有“拨号记录器”。这一装置记录下拨打的所有电话号码，但是不对通话录音。这样的记录也许有助于确定与非法行动相关的电话呼叫模式，以及确定嫌疑人的同伙。卧底探员如果想要陷害一个他们很少联络的领导人，就会怂恿被他们掌握了罪证录音的一个人给领导人打电话，而这仅仅是为了确立联络方面的证据，从而证实针对领导人的阴谋指控。

逮捕

如果你被捕了

如果你虽然采取一切的防范措施，但是仍落入了警方的手中，那么保持冷静和镇定。你在此时此刻所说的话，也许完全决定了你是被释放还是被监禁。

与警方打交道时，要礼貌。愤怒的警员将不遗余力让你的日子不好过。然而，礼貌不意味着你必须默许警员的一切要求。别被制服和枪支恐吓住。绝不要（如果你对此还有发言权）同意搜查你的身体或车辆。被讯问时，礼貌而坚决地说“不”。

大多数警察都非常清楚胁迫的力量。他们知道，有时候只要给人戴上手铐或驾车送他们“去市区”，就能让嫌疑人完全配合地自证其罪。被捕的惊愕、与朋友和家庭的隔离，以及训练有素的讯问，都旨在迫使嫌疑人配合、招供和检举他人。

如果你被捕了，那么直到与律师谈过之后再跟警察谈话。只有当警官想要讯问你的时候，才会向你宣读“米兰达”权利。别被哄骗去闲谈；这是让嫌疑人放松防备和导致嫌疑人说漏嘴的标准手段。对于讯问来说唯一安全的回答，是礼貌地告诉警察，你在与律师谈话之前无可奉告。然后什么也不说，甚至也不聊天。仅仅是这一项措施，就有可能使你免遭日后的定罪。

如果警员说夜里太晚了，请不了律师，那么别相信他们。你可以在任何时候叫来律师（要不然就在法院早上开门的时候指定一个律师）。

对于希望你为你自己好而合作的“好心”警员，要提防。他的搭档往往以“硬汉”面目出场，让“好心”的警员显得更加友善。另一个经典的花招是告诉你，“不管怎样，我们什么都知道”。如果警方真的什么都知道，他们就不会浪费时间问你问题了。有时候，警

- 在干燥的沙子和砾石上行走，增强气味痕迹的细菌在这些地方更少，与之相比，肥沃的腐殖质和浓密的植被为追踪犬提供了理想的条件。
- 用红辣椒和胡椒喷雾剂（例如邮局所使用的那种），以及汽油来染污你的尾迹。尘土导致了疲劳，也有害于狗的鼻子。据说，法国抵抗运动曾撒可卡因来击退追踪犬（据推测，可卡因麻木了狗的嗅觉），但是这一手段对于任何人来说大概都太昂贵了，除了电影明星和摇滚乐手以外。
- 在有仙人掌和粗糙地面的上风侧行走，仙人掌和粗糙地面可以损伤狗脚，让狗慢下来。在夏季，步行穿过结草籽的草地（像狐尾草），草籽会沾上你的衣服。草籽将嵌进狗的爪子，有可能会迫使训狗师放弃这条踪迹。
- 以锐角转弯，最好与来时的方向成锐角折返回去。在一段容易走的小路或连续的下坡路上转弯，狗速度快、冲力大，将导致狗错过转弯处。尽管狗很可能会发现转弯处，但是训狗师有可能对狗丧失一些信心。若有可能，在顺风行走的时候转弯。这样的话，风不会把空气中的气味吹回你的老路上。
- 在转弯之前，在一小块区域走来走去，横穿你的踪迹并交叉而过。想象一下，当狗来回猛冲时，训狗师脸上的困惑表情。狗也许是在追踪你的踪迹，但是训狗师也许认为狗跟丢了踪迹，正在四处搜索新的气味。每次转弯的时候都重复这一过程。最终，一般的训狗师都会以为狗跟丢了踪迹，并有可能终止搜查。

——维克托里奥

- 有可能详细检查银行记录，看有没有出行的迹象或购买可定罪的东西。这些记录有时候是通过“好老弟”的人际网络私下获得的，因为许多从前的执法人员最终担任了银行保安职务。
- 有可能查看公用事业公司的记录。这些记录可能会显示有价值的信息，诸如用电量的下降可能表明关键时刻很长时间无人在家。
- 也许从邮政机构获得了实施“邮件检查”的授权。这包括记录下信件和包裹外侧的所有信息（无需启封来查看内容）。
- 有可能用铁丝或磁铁把“保险杠定位器”固定在嫌疑人的车辆底下。这种装置使得监控车能够在安全距离之外追踪嫌疑人的活动，以避免暴露探员的存在。

注意，上面的调查手段中，没有任何一个需要搜查令。如果警方能够获取充分的信息（一般只是嫌疑行为的“模式”），那么他们就可以接着获准使用更具入侵性的手段，诸如电话窃听器、隐藏的麦克风和启封邮件。FBI 根据精心设计的且往往是胡编乱造的阴谋论，极其成功地得到了联邦法官的许可，去安装电话窃听器和室内窃听器。

私人的卧底行动

当私人调查机构渗透进激进团体时，他们一般指派几乎没有受到训练的间谍，出去进行“刺探性的钓鱼调查”，以传递关于目标团体的活动的随便什么信息。更有经验的间谍也许有员工调查的经历背景，通常由老牌公司“雇用”来冒充一般员工，而实际上在搜寻关于偷窃、吸毒、工会活动或资方感兴趣的其他任何事情的信息。

私人间谍有可能使用真实的或伪造的身份。他们定期向雇主提供书面报告，来证明自己的工作有意义。由于他们不是执法官员，所以他们更有可能煽动或挑动别人实施非法行动（诸如前文提及的最近涉及动物权利行动主义者的案件），实施非法搜查和监视，并

且其普遍参与的行动中获得的证据并不会被法庭采纳。私人间谍通常也缺少警方卧底探员的昂贵的保障体系，有可能更容易暴露。

这些私人的卧底间谍被多次用来对付环保、反核和动物权利运动。

秘密线人

秘密线人（即“CI”），有可能是执法中使用的最有价值的一种工具。“秘密线人”可由许多方式获得：

- 自己找上门来。这些人是目标组织内满腹牢骚的或感到幻灭的成员，他们出于各种原因而自愿投靠。有的也许怀着良好的意图参加了一个团体，不料却为他们看来过分激进的策略而生气。有的也许是有抱负的人，而未能担任领导职务，就决定寻找机会来报复那些他们认为轻视了自己的人。有的也许是疯子，出于个人理由而寻求报复团体中的某个人，包括情人。
- 告密。未来的“秘密线人”轻率地谈论着非法行动的功绩，被团体之外的某个人无意中听到了，后者转而通知了警方。警方与未来的“秘密线人”接洽，有可能说服她“倒戈”。
- 辩诉交易者。因严重指控而遭逮捕的人为了尽力避免被起诉或尽力获得轻判，有可能答应渗透进一个团体，获取关于其他非法活动的信息。这种情况经常发生在缉毒行动中。
- 招募。警方有可能把目标团体中的已知成员作为招募的目标。招募工作一般始于背景调查，看有没有表现出弱点。显得“有弱点”的人可能只是被善于说服的官员反复约谈，直到她同意合作为止。保守主义的雇主，或许是有执法部门或军队背景的雇主，可能会被拉拢过来，帮忙对有帮助招募的新员工施压。例如在过去，FBI 通过会见雇主，来胁迫政治团体的成员。类似地，有可能接触配偶来协助招募。就孩子或丢失工作含

毛) 用血粘在一起制成；用汽车旧座套上的羊皮可以制成与之类似的鞋类。有了这种鞋子，就有可能在进入和退出一个营地时不留下能被发现的足迹，即使库利人过去和现在都以擅长追踪著称。

追踪犬——追踪犬大概比追击人更有可能用于彻底的搜查。训练有素的追踪犬尽管可能是个麻烦的对手，但是也有局限性。和追踪人一样，对付狗的最佳原则是快速前进，把追击者抛在后头。追踪犬可以追踪地面上的气味，包括新近的人的气味（一般是在最初的几小时内），以及被压碎的植物和被翻动过的土壤的气味（留存得更为持久）。追踪犬可以追踪空气中气味的痕迹。在无风的白天，空气中的气味经久不散，沉在沟渠等低处。追踪犬可以区分不同的人留下的气味。例如，在排查的一批人当中，可以把掉在现场的工具与某一个人匹配起来。因为这一原因（以及其他原因），永远别把工具留在现场。

大多数狗可以追踪 24 小时以内的踪迹（记录是超过 100 小时）。这里是一些为难追踪犬的手段：

- 离开目标地区时，穿过一个很可能被早上最先前来工作的人所“污染”的地方。当其他气味的痕迹盖在你的气味之上的时候，狗往往不知道要追踪哪一种气味的痕迹。
- 别丢下任何东西，例如衣服或工具。如果你一定要丢弃可定罪的物品，那么就把它们抛到远离行踪轨迹的地方，更好的是扔进浓密的灌木丛中、深深的水里，或从悬崖顶上丢下去。
- 在公路上行走（如果安全的话），过往的汽车所留下的味道既驱散又遮盖了你的气味的痕迹。
- 在无遮无拦的多风地区行进（如果安全的话），风将驱散气味。
- 在阳光直射的区域行走。直射的阳光杀死了生产气味的细菌。众所周知，对人类进行追踪的追踪犬是从一个阴凉的区域跳到另一个的，因为阳光破坏了阴凉区域之间的气味。

的追踪人。避开追踪人的最佳方法是加快速度和改变方向。追踪人要跟上正常步速行走的人已经很困难，更不用说超过了。追踪人一般期待状态糟糕的对象休息一下或露营过夜，让自己能追赶上。同样，追踪人有可能试图确定大概的前进方向，通过无线电通知前方的其他小组沿着小径或在交叉路口上拦截嫌疑人。

练习用留下足迹最少的方式来行走。你将认识到，踩在岩石、铺有碎石的区域和小的草丛上，会使足迹难以被认出来。在松软的土壤上，要慢慢地行走，把整个鞋底一下子放下来，再以同样的方式抬起来。当体重集中于足尖或脚后跟的小块表面积时，大多数足迹都留下了清晰的印痕。别去想着为了欺骗追踪人而倒着走，因为这只能骗过十足的外行。

在无法避免留下足迹的地区，例如道路中的松软泥土，边走边清除足迹。别用大范围的清扫动作清除足迹，因为这会使足迹更加明显。用手仔细地抹去足迹，每次抹去一个。只有对于没有留下足迹的区域之间，无法避免留下足迹的非常小的区域，诸如光滑岩石之间的沙地，这种方法才切合实际。

如果你要越野行进一段时间（比如说，八个小时或更久），那么当心别在目标附近留下清晰的踪迹。踪迹的开端将用来指示搜查者要集中精力的方向。若有可能，沿着与你最终打算的前进方向成直角或相反的方向，离开目标。随后绕回来，避开临近地区可能会受到检查的主干步道。

现场笔记

- 如果能够承担得起暴露的风险，那么就沿着铺设的道路前进 100 或 200 码，往往能摆脱掉追踪人。如果离开路面的开头几步踩在了能够避免留下足迹的地方，那么这样做的效果就尤其好。
- 在澳大利亚原住民库利人（Koori）当中，有些人从事宗教工作。这些人称作“卡达奇”（Kadachi¹）。他们这行当的一种工具是特殊的鞋类，传说由鹇鹇羽毛（非常纤细、柔软的羽

¹ 译者注：又称 Kurdaitcha。

蓄地提出威胁，往往被证明是有效的。同样，有可能与潜在线人的父母接触，来获取他们的帮助。比如说，如果对象是靠父母财力支持的大学生，这一途径也许特别有效。

- 从未被逮捕过的人，或深受家庭影响的年轻人，往往比那些有更多经验的人更容易成为“秘密线人”。

抵御卧底活动

遵守如下规则，能够减少“秘密线人”所带来的危险：

- 永远运用“知其所需”这条基本规则。这意味着，扳手阻挠团队的每一个成员只需要掌握执行特定任务所必需的信息。理论上，扳手阻挠团体中只有一个成员需要事先知道目标，并在去往目标的途中告知其他成员。在这样的情况下，对于知晓目标或其他计划之后突然一定要去打电话的人，要存有疑心。显然，这种方式的行动并不总是行得通的。在许多行动中，参与者有必要大范围地分散开（例如岗哨），并对地形有详尽的了解。老实说，这种行动只应当由相识多年并曾经一起行动过的小团队来承担。
- 绝不要贬低共事的行动主义者，或过度地批评他们的错误。每个人都会犯错误。无谓的尴尬有可能让人产生怨恨和报复心理。
- 如果有人对某些行动表示出怀疑，那么就别让她参与这种类型的行动。如果她有严重的顾虑，那么就让她“体面退出”扳手阻挠团体，但是尽力保持友谊。与她完全断绝关系有可能破坏个人义气的纽带，并使她更容易告发你。
- 如果你有理由相信警方的压制升级了，那么就低调一段时间。你的弱点此时此刻会增加，这可能会给当局提供招募的机会。
- 对于在引入新成员之后突然退出的人要小心。新成员也许是个卧底警察。

- 如果警方接触了团体的一个成员，不管是出于什么原因，该成员都有义务告知团体的领导人或组织者。这次接触也许是招募未遂的第一次警告。
- 团体的任何一个成员若因毒品等不相关的刑事指控而遭逮捕，就要小心该成员。这样的人可能具有为换取自由而作辩诉交易的动机。
- 别接触所谓的“犯罪分子”。这样的圈子里充斥着线人。有个激进的动物权利行动主义者曾经在“非法”摩托车飙车党的成员处买炸药，之后被逮住了。
- 小心“失魂落魄”的、心神不安的个人（要意识到有人心不在焉，有时候得花些时间），或者是你为之感到怜悯并可能会尝试与之交朋友的其他人。亚利桑那州五人案中的“秘密线人”，都是亚利桑那州地球优先！的成员所同情的人。

双重间谍

在侵犯地球的公司、机构等地方任职而自愿提供内幕信息的人，与之来往的时候，尤其要小心谨慎。这样的人也许真心站在你这边，若是如此，那么他们的信息可能极其宝贵。但是这样的人也有可能是“双重间谍”，尤其是如果他们首先接近了你的话。双重间谍会以帮助你的团体为借口，实际上给你提供误导性的、可能有危害的信息。这样的人甚至有可能企图对团体安排抓捕。

如果你有这样的“志愿者”，并且你认为她可能会对你有用，那么就通过一个充当联络人的中介与她来往，使任何一个实际的扳手阻挠者都减少风险。联络人应当是你充分了解并肯定站在你这边的人，但是从未参与过非法行动，也没有这么做的打算。联络人充当“保险开关”，把志愿线人的信息传递过来，并在线人和行动小组之间提供一层保护。

信息只从线人单向流动到行动小组，这很重要。无论线人多么有用，都永远不应该把计划或行动小组的行动告诉她。万一被警官

躺在迷彩的油布（或白雪覆盖的地面上的白布）下面，能够让飞机里的观察员基本上看不见你。小心这些空中搜查者循着看得见的足迹找到用这种迷彩掩护着的你。

当地警察局如果没有直升飞机，那么一般可以依据互助协定从附近的机构获得一架直升飞机为他们效劳。去了解你所在地区的哪个机构有直升飞机，以及他们使用直升飞机的频率（在扫描器上监听 Air Ten、Copter 3 或 Skywatch）。直升飞机很少在强风、大雨或大雪中，或在浓雾中飞行。利用这种天气。

警戒线——当局有可能建立起路障，来检查离开某个地区的汽车（这一手段一般运用于认为嫌疑人有武装的时候）。在认为有嫌疑人的偏僻地区通向外面的小道的起点，当局可能会布置警官或护林员，用警戒线围住该地区。对付这种问题的办法是避开主干步道，尤其是在距离公路或步道起点约一英里以内的时候。如果你是“清白”的，那么你可以尝试虚张声势地穿过去，可你应当意识到，即使当局让你通过了，他们大概也记录了你的在场。

浅表式搜查——用这一手段时，搜查小队只检查最有可能的地点。主干步道、小木屋等都是显然的选择。搜查计划一般基于嫌疑人将下山的原理。要避免这种类型的搜查，就远离显眼的地标、露营地、重要的泉源、旧的小木屋、矿井和洞穴。

勘测式搜查——这种类型的搜查旨在用飞机、吉普车巡逻队和骑马巡逻队迅速地覆盖大片区域。警官也许穿便衣，尽力装扮成大牧场主、猎人、渔夫等人的样子。远离主干步道和公路将有助于你避开这种类型的搜查。小心别被公路上的人注意到。如果你一定要穿越公路，那么就在低处或转弯处这么做，因为从无论多远的地方都不可能注意到你在那里。穿越公路的时候，慢慢前行，仔细地清除身后的足迹（见下面的“追踪式搜查”）。记住，搜查者可能会停在高处，用双筒望远镜扫视周边地带。

饱和式搜查——这是非常彻底的搜查手段，一般需要让一排搜查者来来回回地穿过一个区域。这一手段需要有许多人，所以并不常用。它现在有时候用来搜查当下犯罪现场以获取物证。装袋保存你的工具并用挂绳吊起来，既防止意外丢失，也防止警方在这种搜查期间有机会重新找回工具。

追踪式搜查——这一手段使用追踪人和追踪犬。鲜有能干的追踪人。在某些县警察部门和搜救机构，确实仍然配备了有几分经验

搜查

扳手阻挠者可能会经历两种类型的搜查：

常规的搜查——这种情况下，警官接到呼叫或投诉后，快速地搜查该区域，看看是否存在嫌疑人。警犬小分队包含一名警官和一条受过训练的警犬，在这时极其有效。负责的警官和其他警官还可以巡查邻近的道路，寻找可疑的活动、停放的汽车或者缓慢驶过该区域的汽车。

为了避免这种类型的搜查，在任务之后立刻离开目标区域。在接人的时候或之后不久，把所有工具和可定罪的物品都存放在行李箱、露营车罩或类似的位置，它们在这些位置不容易被捏造“合理根据”来搜查车辆的肆无忌惮的警官所发现。一如既往地，编个待在该区域的好借口（即使是像“刚刚出去聚会”之类的简单借口）。借口必须既简短又简单。团队的所有成员都必须知晓该借口。即使是在路边被拦下来时，警官有时候也让嫌疑人分开，分别询问他们，看看他们的借口有没有差异。要简短，你们就不会出差错。如果被追问，就重复同样的回答。

彻底的搜查——如果当局认为，罪行很严重，并且嫌疑人可能仍然在该地区，那么就有可能发起彻底的搜查。可能会运用多种搜查手段：

空中搜查——直升飞机和轻型飞机都可以与下面描述的搜查手段结合使用。如果你遵循基本的防范措施，那么是容易避开搜查飞机的。如果你听见或看见飞机，就立刻把自己隐藏起来，直到你能够通过观察确定其目的。如果飞机靠近的话，别直视飞机。仰起的脸部往往非常明显，尤其是衬着黑暗的背景时。由于动作也增加了被察觉的可能性，所以要保持静止。

躲开飞机的最佳方法是逗留在阴影里。在阳光明媚的白天，光与影之间的鲜明反差使得搜查者极其难以看清阴影区域。在多云天或阴天，以及白天在日出前和日落后的短暂时刻，空中的搜查者有效率得多。

在头顶飞过的观察者看来，躺下的人有可能暴露出更大的面积，所以一般最好蹲下或坐下。如果搜查飞机直接从头顶经过，别慌。大多数飞机的正下方都有盲点。

或公司管理者调查的时候，这也保护了线人。因此，你绝不要对线人身份作书面记录，以免这份记录落入当局的手中。

由于联络人面临遭逮捕的威胁（尤其是如果线人真是一个筹划骗局的双重间谍的话），所以她必须成熟且情绪沉稳，足以经得起讯问，来保护行动小组的身份。

如果你有理由怀疑线人是筹划骗局的双重间谍，那么就在联络人和线人之间安排一次暗中录音的会面，能够发觉线人在会面时发表了引诱发起非法行动的煽动性证词。在为一个被指控犯有扳手阻挠罪的人辩护时，这样的录音可能相当宝贵。然而，永远不应该把任何这样的录音带（或其他证据）保存在家里，警方可以利用搜查令去你家扣押并销毁它们。掩埋在偏僻的农村或许是最牢靠的选择，只要你把录音带装入若干层不透水的塑料袋里。

在任何一次行动期间，你的联络人都应当有坚实可靠的不在场证明。待在其他人能够提供事后证词的公共场所，是个好办法；离开城镇且能被核实，就更好了。

联络人向行动小组传递信息时，应当非常小心。在最后一刻安排的从公用电话到公用电话的通话，通常是安全的。在公园等开阔地带的面对面会谈，一般也不会遭到电子窃听。在严格的一对一基础上口头传递信息，别写下可以被当作证据来扣押的书面记录。如果被对质，若谈话的内容取决于一个人针对另一个人的说法，那么矢口否认将更令人信服。另一个防范措施，是联络人像闲谈或聊天一样传递信息。如果没有真正在谈论非法的活动，那么就更难以证明实施了犯罪。

由于合法的、公开的政治组织最容易被秘密警官所渗透，所以认真的扳手阻挠者不应该涉足这样的团体，尤其是那些具有战斗性的美名或者被认为是同情扳手阻挠的团体。

揭穿卧底探员

与疑似的卧底探员打交道时，要耐心。卧底行动可能非常费钱，如果没有产生成果，那么就有可能被终止或转移到其他地方。如果卧底探员在相当长的时间之后没能引诱出任何有用的信息，那么他

们有可能换个地方。顺便提一句，要提防不断从一个地区搬到另一个地区的人。她可能是搜寻机会的卧底探员。

下诱饵是揭穿卧底探员的一个办法。把一点点如此诱人的信息（看似不经意地）提供给“嫌疑人”，以至于当局忍不住根据这信息采取行动。这信息可以是未来的一次行动的时刻、日期和地点，或某些重要罪证的位置。当然，行动没有按计划进行，或者“罪证”是完全无关痛痒的。如果只向疑似的卧底探员提供过这一信息，并且警方作出了相应的反应，那么你就合理地证明了“嫌疑人”确实是探员。如果你把一次假冒行动的细节透露给了疑似的线人，那么你需要用某个办法来辨认出随之导致的警方的监控或埋伏，同时不连累任何人；或许你可以只是让某个人以无辜行人或徒步旅行者的身份从旁边走过。

下诱饵的手段能够同时用于多个人，办法是把略有不同的信息（不同的位置、时间等等）提供给每一个人。警方的反应将表明，是哪一个人在传递信息。要简单一点！

尽管卧底探员为了让团体的成员确信他们有诚意，会例行公事地参与非法行动，但是出于法律原因，上司通常不允许他们自己煽动行动。他们有时候违背这条规矩，但是这么做有可能在法庭上削弱证据。如果你想要“测试”某个你怀疑是卧底警察的人，那么你可以给她提供实施犯罪行动的机会（甚至是材料），但是**别怂恿**。运用你的想象力。一个简单的例子是这样的事情：和疑似的卧底探员一起在汽车里，停在皮草店旁边。疑似的探员清清楚楚地看见你有石头、喷漆、快干胶之类的东西。你问她，“你怎么想？”让行动完全由被测试的人来煽动。如果那人确实提议做非法的事情，并且她是探员，那么她就是通过教唆犯罪来诱捕你了。然而在这样情况下，大多数探员会尽力找个不行动的借口，也许是贬低行动的规模，也许是允诺以后会有更多的行动。这样的话，未来要提防这个人。（在疑似的探员决定怎样做之前，别给她跑向公用电话的机会；她可能会试图联系她的上司来寻求指示。）注：卧底探员为了潜入该团体，有可能在一次行动时冒险实施诱捕，以便日后从他们身上获得更严重的犯罪行为的“罪证”。

记住，卧底探员一般会“佩戴隐形话筒”，对谈话作录音。如果你真的怀疑某个人是探员，并且没有办法不让那人参加重要的会议，那么你可以考虑对参会人员“搜身”。探测录音装置的另一手段

说，携带的催泪瓦斯喷雾剂只应该用来对付狗，但即使在这种情况下，你也会违反禁止拥有催泪瓦斯的法规，而胡椒喷雾剂更有效。

总而言之，最好的自卫是作好准备，避免突发意外。精心准备的逃跑计划（包含与团队的其他成员或司机会合的备用时间和地点），以及一双强壮的好腿脚，将比任何其他因素都更能确保你维持自由。

如果你一定要限制保安或巡夜人的人身自由，那么别使用他自己的手铐。警察和保安经常携带着秘密的手铐钥匙。用粗的扎线带和管道胶带来控制住保安。离开该地区之后，尽快匿名致电警察去释放保安。当然，如果你随后被捕了，若你曾限制保安的人身自由，那么你也很有可能被指控犯有绑架罪或人身伤害罪以及殴打罪。

越野逃脱

偶尔，由于交通或地形的的问题，在任务期间也许有必要进行越野的长距离行进。跟短距离的任务（步行距离限制在一两英里以内）一样，地面上所需的耗时要尽量少。为了加快行进，考虑在冬季使用越野滑雪板，在其他季节使用山地自行车。通过抄小路或走近道，可以加快徒步旅行。所有这些手段都会带来更多危险，因为你有可能突然遭遇搜查者，来不及采取逃脱行动。因此，通常最好把工具隐藏在一个日后能够轻松找到并取回工具的地点。还有，换鞋很重要，因为搜查者也许持有脚印的照片或示意图，来和嫌疑人的鞋子进行比对。假如你被拦下来询问和搜查，你的“任务”鞋应该藏在背包内部的袋子里。这样搜查官也许就没法宣称说，他正在搜查你有没有武器（他们可以合法地这样做），然后正好无意中发现了鞋子。在真正危急的时刻，你可以宣称说，你发现鞋子被丢在路边，试穿一下，觉得合脚，就决定留着鞋子。

法律赋权警察搜查背包的尺度范围没有得到清晰界定，但是法庭裁决明确指出，帐篷不被看作住宅，搜查帐篷不需要搜查令。同样的裁决大概适用于背包。不管怎样，明确声明你不同意搜查，但是千万别有试图妨碍搜查的肢体动作。

是你最不应该做的事情。事实上，如果你在这种情形下真的奔跑了，那么奔跑也许是你做的最后一件事情了。）对方大多数人的身材都严重走样了，而任何一名优秀的扳手阻挠者都应该把心血管的极端健康视为关乎职业自豪感的事情。有能力跑得快、连跑数英里，可以挽救你的宝贵小命。

要是你意外近距离遭遇某个人，那么有一种容易买到的工具，既能够大大地阻挡追击者，又不造成持久性的伤害。这就是手持式的、电池供电的小闪光灯（一般用于闪光摄影）。挑选一个以很高频率闪光的元件。通过大的折扣商店或目录陈列店低调地购买。

你能够用短皮带或短绳把闪光元件挂在头颈上，或为了快速使用而固定在手腕上。如果闪光灯的触发按钮裸露在外，很容易被按下，那么就用厚厚的、结实的胶布在它周围逐层叠成防护圈。防护圈既应该让你戴着手套的手指能够触到按钮，又应该防止意外触动按钮（例如，要是你被迫躺在闪光元件的上方，可能会发生这样的事情）。

闪光元件在大胆的日间袭击时，可以用来让未来的目击者分散注意力和暂时失明，但是在夜晚使用最有效。在行动时携带闪光元件之前，先练习使用，以免你意外启动并暴露自己的存在。

在夜晚使用闪光灯的时候，对着保安或其他在转角处走来走去的人或者从推土机后面突然冒出来的人，让闪光灯闪几下。记住，激发闪光的时候闭上你自己的眼睛，否则你将丧失夜视能力。把闪光灯举在侧面向外一手臂远的地方。闪几下之后，转过身来拼命逃跑。

如果你的闪光元件能够设置成自动反复闪光，那么可以把它留下来分散追击者的注意力。在逃跑之前，把元件放在地上，或翻滚到侧方。除非你确保在元件上或内部的电池上没有指纹，否则别这样做。

如果你正瞧着枪管的枪口那端，那么别尝试使用闪光元件。你这边突然的动作可能会导致紧张的保安惊慌地扣动扳机。

其他装置也许有助于阻止追击。催泪瓦斯喷雾剂在特定的情形下也许有效，并且不会引起持久性的伤害，但是仅仅拥有催泪瓦斯喷雾剂在许多州就是一项重罪，而扳手阻挠者使用它们，大概会被解读为人身伤害。设计出来给执法人员使用的大型喷雾装置是唯一可靠的；小钱包和钥匙链大小的装置也许是无效的。有些人建议

是使用小的金属探测器（就像寻宝的人所用的这样，Radio Shack 等公司有卖）。然而在大多数情况下，这一选择大概并不可行，因为大多数人会极其反感这种侵犯隐私的过程，或认为这是对其忠心的一种侮辱。更好的选择是想出一个推迟会议的借口，直到你能够通过其他手段把可疑的探员查清楚。探员往往会把录音器或备用录音器放在背包、钱包或公文包里。只要谈话是在附近进行的（比如说，在同一个房间或同一辆车里），录音就容易听得清楚。当卧底探员期望有亲近的私人接触或大范围接触的时候，诸如露营、运动或泡热水澡，他们有可能放弃使用录音装置，以免被发现。（当他们“没有佩戴隐形话筒”的时候，如果讨论了可定罪的东西，那么他们会在以后录音着的时候重新提起那次谈话，希望把可定罪的信息录在磁带上。）或者如果他们怀疑自己遭到了怀疑，那么他们可能会制造一个“证明”自己没有佩戴隐形话筒进行窃听的情形。

这些是卧底探员有可能露出尾巴的一些方面：

- 寻求那些根据“知其所需”的规则他们并不需要的信息。
- 试图让人把之前的会议上作出的可定罪的陈述重复一遍（以便能够录下来）。如果你起了疑心，那么你就说之前的言论只是在开玩笑。
- 多次无端地对其他人产生怀疑。这也许是为了避免自己受到怀疑而放的烟雾。
- 对问题表现出极其肤浅的理解。卧底警察也许只了解对她简短指示过的东西。然而，有些卧底警察很健谈，可能听上去所知甚多，而并没有真正深入了解一个问题。
- 嚷嚷着要求行动，并且贬低团体中更胆怯的成员。由于许多警员性格专横甚至暴力，所以他们有可能无意中暴露出这一性格。
- 表现得极度紧张，例如在行动期间不断地环顾四周。（他们也许是在寻找监视小组或后援小组。）
- 悄悄离开，去给上司或指挥的探员打电话或见面。这样的会面也许很简短，例如在公共停车场中的汽车里，或者在百货

商店里。更长的会面，例如“任务汇报”可能会在汽车旅馆里面进行。

- 不断地“驾驭”谈话，往他们期望的方向引导。
- 当你间接地谈到另一个人的时候，说起那人的名字。（为了准确起见，因为探员大概是在给谈话录音；下面两条也是如此。）
- 在谈话中插入时刻、日期或地点。
- 针对你或其他人作出的含糊言论，明确地陈述出可定罪的事情。
- 自己作出可定罪的陈述后操纵谈话，试图让你在对此回应时作出某种确认。
- 经常打听其他个人（尤其是所推测的领导人）的情况。
- 发起关于扳手阻挠的谈话。
- 当谈话转移到合法的和不相关的话题时，把谈话引导回非法行动或密谋上。
- 声称正在戒酒。这给他们提供了不跟你一起喝酒的借口，他们在酒后有可能说漏嘴、泄露身份。
- 故意因人而异地扮演不同角色，有针对性地迎合每个个人的弱点或长处。渗透分子所扮演的角色，也许正是你在当前的精神状态下所需要的那类人。
- 安排一次虚假的“袭击”，来提高他们的可信度。他们有可能设法让他们希望诱骗的人或他们想要取得其信任的人目击到他们在袭击重型设备、标桩或其他目标。

记住，职业卧底探员最初接触嫌疑犯（团体或个人）的典型方式，是让已经认识嫌疑犯（们）但没有受到怀疑的非职业的线人来介绍。

松针，这样你能够走起路来不留下脚印。确保你所处置的任何东西都没有携带你的指纹。焚烧所有的纸张、地图等等。（显然，如果你认为追击者仍在邻近的什么地方，那么就别点火。）处理掉罪证材料之后，离开该地区，若被问起，就装傻。

在车里携带露营的装备。如果你被迫躲避在偏僻的乡村道路上，你可以搭起帐篷，若有警察询问就假装在露营。如果你被迫采取这一方法，那么注意托辞的细节。例如，如果你的火堆里只有生过一次火的灰，就别说你露营了一个星期。

如果你没有被发现，那么就拿出公路或森林地图，标绘和计划好离开该县（可能的话，离开该州）的最短、最安全的路线。若有可能，避免驾车穿过县府或其他大镇，因为这是你最有可能遇到巡行的县副治安官的地方了。在紧急的情况下，你也许希望只安排司机离开该地区，并让警方所不知道的第二辆车稍后过来，到预定的会合地点接走团队的其余成员。

现场笔记

- 由于高速汽车追逐对你自己和其他人造成危险，并且外行不太可能有能力比警方开得更快或逃脱，并且逃逸带来额外的刑事指控，所以我们不鼓励尝试驾车逃避警方。然而，如果这是你希望有能力去做的事情，那么就掏出钱来，去一家教高管私人司机如何躲避绑匪的专业驾校。看看《警察公报》(Police Gazette) 等杂志封底的广告。驾车逃逸最重要的是预先知道逃跑路线。你应当比潜在的追击者更了解该地区及其道路。

自卫

扳手阻挠者所面对的最严重的危险之一，是如果你在行动的时候被抓，那么真的极有可能被保安殴打（或更有可能的是被矿工、大牧场主、伐木工和其他各色粗人殴打）。要是你出乎意料地与愚蠢机器的真正的或自称的保安面对面了，在说再多的话都不太可能让保安相信你无辜的情况下，最佳策略是转身逃跑。（当然，如果你正盯着五步之外的 12 号口径双管霰弹枪的枪管，那么奔跑可能

电，并等着你砸锅。你躲避警察的机会无论有多渺茫，都比跑赢警察的机会更大。

记住，高速追逐有可能危及无辜的人，更不必说你自己了。这在道德上不可原谅。幸运的是，简单地比对手跑得更快，很少像谋略和智胜那样成功。

实际上，我们曾经在某条黑暗的农村道路上被愤怒的公民追逐过。不幸的是，我们信赖的驽马——一辆古旧的汽车，无法开到每小时五十英里以上。追击者像报丧女妖一样嚎叫着向我们冲来，并飞快地缩小着车距。既然我们没有能力比他跑得更快，我们的生存就完全取决于我们的机智了（两个臭皮匠顶个诸葛亮）。由于我们事先的计划包括了研究离目标数英里范围内的所有道路，所以我们知道，过了下个坡就是几条交叉的小岔道。当对手离我们不到三十秒的距离时，我们翻过了小坡的顶部，并暂时离开了对手视野。在那宝贵的几秒钟时间里，我们猛踩刹车，迅速开上了一条岔道。我们接着关掉前灯，在黑暗中一路缓慢滑行，最后用手刹停下来，以避免制动灯的一闪发出信号显示出我们的位置。（参见第5章“车辆与重型设备”的“认真的扳手阻挠者改装自己的车辆”一节。）

片刻之后，我们的追击者轰鸣着经过了，对同一条道路上远远在我们之前的汽车穷追不舍。一旦安全了，我们就重新打开灯，走乡村小道离开了该地区。

这一战术也可以在城市地区使用，尤其是如果追击者从未靠近到足以看清你的车辆的样子。迅速开进停车场，或者甚至开进一个房屋的私人车道，关闭灯光和引擎，让追击者过去。一旦安全了，就沿相反的方向悄悄地离开该地区。

这种或其他类型的逃脱诀窍都在于摆脱追击者的视线。这可以通过拐进拐出小街小巷来实现。我们不只一次地使用过这种类型的逃脱策略，在市中心的商业区逃脱了警方的巡逻车。

那些试图只依靠速度来逃避警方的人发现，与用来提醒拦截者和设置路障的无线电相比，他们无法跑得更快。

在农村地区，森林和山路也许提供了逃生途径。如果你摆脱了追击者，这也许是丢弃犯罪证据的好时候。但是别径直驾车开到道路的尽头，然后离开车走进森林或沙漠去掩埋物品。有经验的追击者经过短暂的检查之后，能够察觉出你的所作所为。相反，要在道路上的某个地点随机停下来，最好是石头、坚硬地面或厚厚的一层

对于疑似渗透分子的背景核查

背景调查可以揭穿卧底间谍。即使是深层卧底间谍，通常也只有不完善的个人“履历”来印证其假身份。依靠政府档案记录开展基本的背景核查（这个步骤是私家侦探的拿手好戏），一般能揭露卧底警察的身份伪装。

在一生当中，每个正常的人（包括你）都留下了大量的书面记录。为了核查某个人，你需要获得接触这些记录的机会。

首先利用闲谈，来引导潜在新成员或疑似卧底渗透分子讲出关于其往事的细节。对于似乎不愿意讨论其往事、家庭或职业经历的人，要当心。大多数卧底间谍不希望向有犯罪活动嫌疑的人展现他们真实的家庭（出于很好的理由！）。探员个人履历的关键时段也许是最近几年，可能是她为警察局、林务局、平克顿事务所等工作的那几年。不过，即使是她人生当中更早的那些年，也有可能提供关于那些了解她当前真正职业的亲友的线索。“调查员”在与这些人交谈时，需要巧妙（闲谈）、耐心（在一段时间里收集许多信息）而细致（你的自由也许命悬一线）。

一旦你探明了潜在新成员的某些背景，就检索公共档案记录来确证。你将不得不违背“无书面记录”的安保基本原则，但是要谨慎地处理和隐藏你所收集的信息。如果你的背景调查使你确信了那人的合法性，那么就使用适当的手段销毁所积累的笔记（焚烧并把灰烬弄碎）。

你将在开始背景核查时发现，关于什么东西是或不是公共档案档案的法律规定因州而异。就可获得（还是不可获得）的规定而言，只有联邦档案在各州是一致的。

与官僚主义的档案职员打交道有可能令人沮丧，但是要耐心而友善。别主动提供信息。有些职员会要求了解你为什么想要该信息。告诉这样的人说，档案记录是公开的（如果你知道是公开的），并告诉他们，你更愿意找他们的主管。这一般会改变他们的态度。如果这样的职员坚持说，你想要的信息不是公开的档案记录，那么就咨询该部门的其他人或者致电另一个县的同类部门（比如说县书记员），以核实这点。

备有一个好借口。你可以说你在研究家谱，或者说你在房屋中介工作（当然是外地的房屋中介）。或者你可能会冒充作家或研究人员。

你可以在公共图书馆找到许许多多东西。对城市黄页（诸如科尔名录）要熟悉起来。图书馆可能保存着中学和大学的成套年鉴。县法院是名副其实的金矿，包含有纳税记录和地产所有权的档案。州政府各部门保存有关于企业、车辆登记信息、驾照和驾驶记录的档案。驾照大概是你最不应该核查的一件东西，因为如果卧底探员持有假冒的驾照，那么她有可能安排好了，这样如果有人核查她的驾照，那么就会给相关的警察机构触发一个警告。

记住，档案检索不仅需要查一个人，而且需要查家庭、朋友和邻居。过些时候，你有可能觉得有必要当面或通过和这些人打交道，来探明你正在核查其背景的那人的信息。要采取这一途径，你需要捏造一套谎话。你可以是个老同学（比如说，使用从旧的中学毕业纪念册上扒拉下来的名字；这在小镇里有风险），或者是某个俱乐部或公益机构的同伴，或者是老战友。你可以冒充一个核实求职申请或贷款申请的商人。发挥想象力，要友善，别强求或苛求。如果你通过与老板交谈而核实了从前的一份工作，那么你同邻居或家人打交道的时候就可以冒充从前的同事。

深层卧底探员也许有粗略的履历，像企业主会告诉你目标曾为他们工作过。因此，你必须花时间来深挖。当心矛盾之处和神秘的空白时段。别着急，因为彻底核查某个人的背景也许要花费数月，也许有必要去往一个遥远的城市或州。

私人的卧底间谍有可能使用真实的履历，在这种情况下，你需要到处打听，来发现他们现在的职业。如果别的方法都行不通，那么你可以像这样来问：“她有没有拿到她想要的那份政府工作呢？”

关于如何检索档案记录的详尽信息，在大型公共图书馆查阅这类工作的权威著作《什么在哪儿》(Where's What)。或者在Loompanics Unlimited的书目中查阅关于该主题的书籍（1197号邮政信箱，华盛顿州汤森港市，邮编98368）。

你也可以冒充一个还存有疑心的未来的生意合伙人、未来的配偶等等，雇用私家侦探来进行背景档案记录的核查。先问到基本档案记录核查的价钱，并跟私家侦探说清楚，你不希望有只言片语传回目标那里。然而要深深地牢记，如果执法部门意识到了私家侦探

追逐和逃脱

错误和霉运的任意结合，都有可能让你被警方、保安或起了疑心的公民追逐。即使当追击者是设陷阱者、越野摩托车手、伐木工、勘测人员、推土机驾驶员、探矿者或大牧场主，也要避免惊慌。在作计划的时候，你应该考虑过追逐的可能性，所以你应该知道逃脱的好方法。如果你一定要在夜晚奔跑，那么就保持低头，把手臂向前伸出，来挡住树枝，以及防止摔倒。抬高膝盖跨过小的障碍物，否则障碍物可能会绊倒你。尽快停止奔跑，听一听追逐的声音。在夜晚，你有时候可以藏起来，让追击者从你身边跑过去。（如果追击者在使用狗，就别尝试这种花招。关于这种不测之事，参见“追踪犬”一节。）别把追击者直接引向司机应当会接你的地方。

跟随你的脚印的追击者，将在夜晚碰到一个艰难的任务，甚至是不可能的任务。追击者在夜晚越野工作时行进缓慢，所以你可以把他们远远地甩在后头。通常，如果在夜晚被追逐，那么你会希望待在开阔地带，既能够快速而安静地移动，又不需要担心留下脚印。

在白天前进的时候，离开追击者的视野时就使用道路或硬泥地小道。否则，就踩在岩石或草丛上，尽量减少足迹。用脚的外侧着地走路，同样也会减少足迹。亲自学习跟踪足迹，是学习如何避免留下任何足迹的最佳方法。（参见之前的“追踪”一节）。

车辆追逐

在车里的时候，你有可能发觉自己正遭到追逐。追击者也许又是警官、私人保安或生气的公民。即使是熟练的追击者，有时候也有可能被保持冷静且未雨绸缪的司机安全地逃脱。然而，你不太可能有能力比执法车辆跑得更快。他们知道他们在做什么。他们还知道他们不需要抓住你——他们必须做的全部事情就是向前方发无线

现场笔记

- 电池供电的电击棒或赶牛棒可以防止你遭到狗的攻击。

的调查，那么他们有可能迫使她配合他们的阴谋。当档案记录背景的核查深入了政府保存的文件材料，像车辆登记信息和驾照的时候，最有可能发生这种情况。

如果所有这些事情似乎都太麻烦，那么就考虑考虑这个：卧底间谍此时此刻正在与你有关联的团体内部工作。你再怎么小心都不为过。当然，由于这种背景核查的固有风险，以及所牵扯的时间和可能的费用，所以若任何一个人让你引发的疑心到了你觉得需要背景核查的程度，也许最好的办法就是避开。

最后，为了避免因线人或卧底探员而被逮住，最靠得住的办法是只和长期信任的朋友一起工作或者独自工作，并且不向任何一个人提供关于你是扳手阻挠者的线索。

为了更好地了解 FBI 的卧底行动，所有扳手阻挠者都应该阅读布赖恩·格利克 (Brian Glick) 的《国内战争》(War At Home)、沃德·邱吉尔 (Ward Churchill) 的《从事镇压工作的探员》(Agents of Repression)、彼得·马西森 (Peter Matthiessen) 的《本着疯马的精神》(In the Spirit of Crazy Horse) 和罗斯·格尔布斯潘 (Ross Gelbspan) 的《破门闯入、死亡威胁和 FBI》(Break-ins, Death Threats and the FBI)。

——莫莉马贵

对抗安保

随着扳手阻挠的发生率和有效性的提高，目标将增加各种安保措施，从而得到“加固”。因此，知晓这些附加安保措施的基本破解之道，对于一次成功的生态性破坏活动来说很重要。

锁

由于挂锁便宜，所以各种各样的挂锁被用于保护门、设备储藏室和重型设备。许多土方设备在设计上允许所有者把挂锁装在一切标准的入口之处，例如燃油箱和散热器盖、机油量油尺，以及变速器和油底壳的加注管。另外，为了封锁驾驶室或引擎室，许多机器都有能够锁上的金属门。把锁击败的手段有两种：卡住或撬开。

让锁卡住：在几小时以内变干发硬的任何胶水，都适用于让锁卡住。“液态金属”型胶水一般都不错。无论你使用什么胶水，都要使用插图 9.1 所示的两种手段之一，把胶水压入钥匙孔里。注射涂抹器 (A) 非常便利，但是由于单价较高，所以应该只用于有少量锁要卡住的情况。可以通过在盖子上钻个小孔 (B) 来改装大的胶水管，让细细的一股胶水注入锁中。有许多锁要卡住的时候，最好用这样的胶水管。一辆重型挖掘机可能有六到十个挂锁保护着所有脆弱的部件。另请参见第 7 章“五花八门的恶作剧”的“让锁卡住”一节。

把锁撬开：带有新式 1/8 英寸高速钻头的电池供电的电钻，能够用来撬开大多数锁，如插图 9.1 所示。大多数的钥匙锁是弹子锁，其基本的操作原理可以见 (C)。插入钥匙的时候，钥匙把装有弹簧的弹子向上推高不同的高度。这些弹子的顶部与“切线”正好平齐，插入了钥匙的整个“锁芯”能够被旋转，锁就打开了。在大多数锁具中，为了防止锈蚀，所有这些部件都由黄铜制成，而黄铜相

驯兽师还推荐摩托车头盔。头盔确实针对进攻的狗提供了出色的防护，尤其是与狗能够扯下的防护袖结合使用的时候。

电击枪——在合法的地方，可以在当铺和一些枪支商店的店面柜台上直接购买到电击枪。最好的型号放电的电压超过 40,000 伏，安培数却非常低，可以安全地（或者像制造商说的一样安全）用于某个戴着心脏起搏器的人身上。电击枪拥有惊人的止动能力，最好在狗抓住防护袖之后应用于狗的鼻子上。（目前在阿肯色州，大概还有其他几个州，出售这种“电击枪”是合法的。）

胡椒喷雾剂——对狗来说，这种喷雾剂比催泪瓦斯（不管怎样，在大多数州是非法的）有效得多。邮局使用的那种喷雾剂可以通过达利公司 (W.S. Darley & Co., 2000 Anson Drive, 伊利诺伊州梅尔罗斯帕克乡，邮编 60160) 买到。通过荒野行者背包供销公司 (Bushwhacker Backpack and Supply Co., 4721 号邮政信箱，蒙大拿州米苏拉市，邮编 59806) 可以买到另一个牌子。这种喷雾剂含有辣椒的活性成分，并且是“驱熊剂”研究的实验材料。要对狗起作用，喷雾剂必须对准狗的眼睛。它不会造成持久伤害。

如果遭到看门狗攻击

如果遭到看门狗攻击，那么就遵守以下流程：除非你跑很短的一段路可到达安全地点，并作了充分准备，否则就别跑。狗能够跑得非常快。

狗靠近时尽可能响地大喊“不!!”——狗有可能犹豫或停下，不自觉地响应这个命令。如果狗停下来了，那么就命令狗“坐下!”

把有护垫的袖子给狗。一旦狗抓住了袖子，就运用胡椒喷雾剂、电击枪或穿着靴子的脚，并用棒子打狗的鼻子、喉咙或腹部（就在胸腔下面）。

有可能的时候，撤退到安全地点。半转身地撤退，这样你能够把防护袖挡在你和狗之间。

如果受害者完全静止地站一段时间，从几秒到一分钟不等，大多数狗就将停止攻击。有些人把防护袖脱掉让狗去抓，自己逃脱了。

记住，作为最后一招，可以驾驶汽车或卡车穿过链节栅栏或门，来营救某个被狗攻击的人。

——艾伦少校

摄入后 15 分钟以内将察觉得到效果，包括后腿运动失调（丧失协调能力）、眼皮低垂和最终躺倒。发挥最充分的效果可能需要 30 到 60 分钟不等。

最好把镇静下来的狗捕捉起来，接着依靠链条和沉重的夹子来固定。轻质的搭钩和尼龙织带不足以控制住一只大狗。

上述的药物只能凭处方购买。你需要有个有同情心的兽医，或者解释说你要越野开车运送朋友的大狗，并且狗在坐进汽车之前需要镇定剂，尝试从兽医处得到镇静剂。当然，氯丙嗪和地西洋是给人类开的药，所以可以从兽医之外的来源获得。在墨西哥，许多药物无需处方就能买到。

暴力手段——使用这一技术的入侵者穿戴整齐、全副武装，在必要时迎头面对狗，把狗吓跑。各类装备和武器使这件事成为可能。犯罪嫌疑人拥有凶恶的狗时，警方就在突击搜捕中使用这一手段的变种。

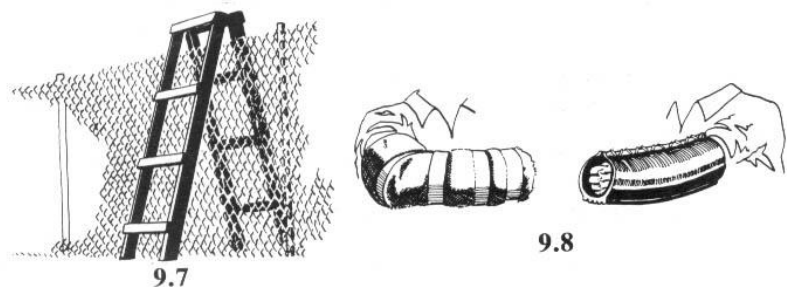

专门的梯子——插图 9.7 显示了专门搭建的梯子，有间隔很宽、狗无法攀爬的梯级。若有必要逃跑，这有助于逃跑。

防护袖——自制的防护袖由厚实的软布内层，以及耐用的厚帆布或旧汽车轮胎外层制成（见插图 9.8）。把防护袖伸向进攻的狗，狗会抓住防护袖，然后变得更容易受到击打或特种武器的作用。

全身防护套装——这种带护垫的套装从头到脚覆盖全身，用来训练看门狗和警犬。可以花几百美元在兽医和训狗用品商店购买，例如“动物城”（Animal City, 1076 号邮政信箱，加利福尼亚州拉米萨市，邮编 92041）。穿这些东西时最好配上厚重的靴子，一些

对柔软，易于钻孔。如（D）所示，沿着切线用电钻破坏弹子。小心别在锁里钻得太深，因为这可能损坏内部深处的锁杆，使锁无法打开。只钻到钥匙孔的深度（大多数挂锁是 3/4 英寸）。和电动工具一样在五金商店里有售的“钻头定程停止器”，可以用来预先设置这个深度，防止钻得太深。

插入小钉等针状物，让被损坏后剩下的平头弹子保持在切线上方。否则弹子会掉下来妨碍开锁。你也许需要让钻头伸进去几次，把可能会阻碍开锁的一切弹子残片都打碎。

最后，把扁头螺丝刀（F）插入钥匙孔内并旋转，把锁打开。在现场使用这一方法之前，买一两个便宜的挂锁，在家里练习。

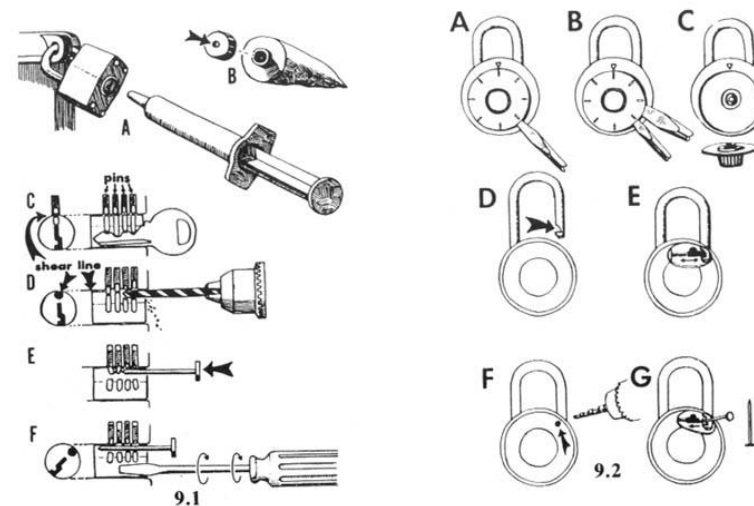

弹子
切线

现场笔记

- 大的断线钳能够用来剪开挂锁。
- 有些扳手阻挠者说，要拆掉讨厌的挂锁，一种容易得多的办法是用活动扳手。只需让钳口沿着边滑过黄铜锁身，然后扭转。搭扣由硬化钢制成，难以切割，却易碎。你能够用 8 英寸的活动扳手（在澳大利亚叫做活络扳手）在几秒钟内破拆一个锁。
- 使用开锁器具，就能够进入许多有安保的室内外区域和设备。一套基础的开锁器具包括若干刷拨工具、单钩、钥匙胚和扭力扳手，能够对付许多类型的弹子锁。《简易开锁》(Lock Picking Simplified, Desert Publications, 1975 年) 描述了步骤和实用技巧，可以从 Loompanics 等邮购经销店买到。一个扳手阻挠者报告说：“在我制作出自己的第一个开锁器具的那一年里，我开了大约 30 把锁。”
“练习应当专注于持续但轻轻地按压扭力扳手，以及判断正确的插入深度，确保按下最远的弹子。我练习所用的门锁和挂锁一般在一分钟以内打开。几把生锈的锁花费的时间多得多。然而，在运用破坏性的技术之前，尝试开这些锁所用的时间看来是有必要的。一小段钢锯锯条能够用来打开钥匙孔很小的锁，用法与刷拨工具类似。”

密码锁

你还有可能遇到密码型挂锁，如插图 9.2 所示。为了让这种锁“卡住”，要把码盘撬掉。尽管这可以用一把螺丝刀来完成，但是用两把螺丝刀会更轻松。首先把扁头螺丝刀插在码盘后面 (A)。把码盘充分撬起来以后，插入第二把更厚的螺丝刀 (B) 把活干完。没有了码盘，锁的主人就无法在不撬开的情况下把锁打开。

之前描述的钻子和钻头通常也能够用来打开这种锁。注意锁钩的缺口 (D) 是如何被装有弹簧的锁舌 (E) 锁到位的。在锁壳背

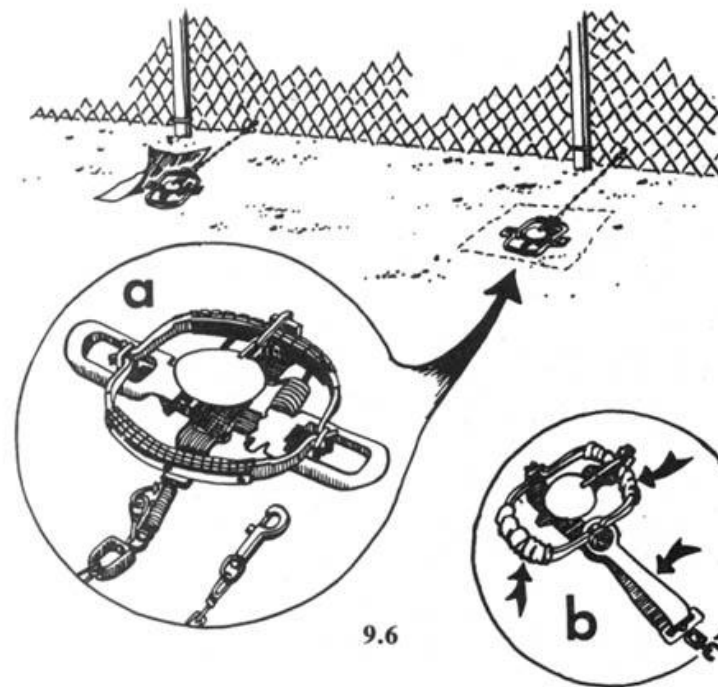
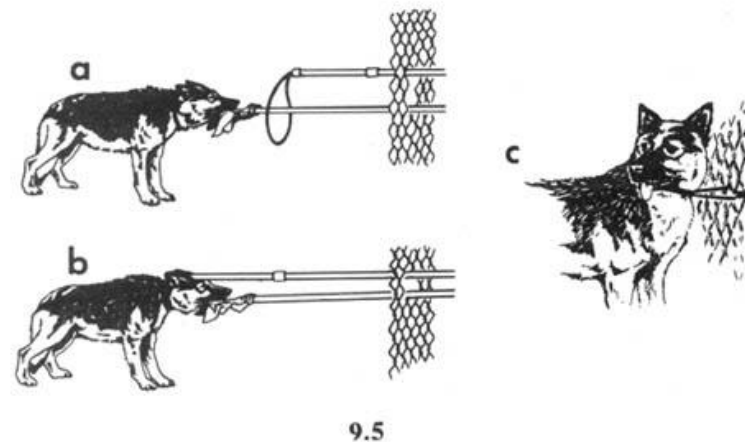

奇，并导致狗定期来他的气味柱标记领地。当然还有经典的发情母狗，已证明这是许多防盗狗的克星。

下面是一些让诱近栅栏的狗危害消除的手段：

套索杆——第 6 章“动物保卫”的“陷阱线”一节所述的套索杆能够用来捕捉麻痹大意的看门狗。由于这种狗有许多是靠“激怒”来训练的，经常是在他们面前挥舞抹布或粗麻袋，所以你应该尝试通过惹他们去抓取套索杆末端挂的粗麻袋（插图 9.5a）。一旦你和狗开始拔河了，就把套索滑到他的脖子上并勒紧（9.5b）。最后，把狗拉近栅栏，并用一段结实的铁丝、一个钩环或一个牵狗绳的沉重夹子把他固定在那里（9.5c）。

隐藏的陷阱——可以用链条把标准的夹腿陷阱栓到栅栏上，并偷偷地放在栅栏内侧。用布盖上，狗将不会立刻看见陷阱。只使用 Victor 牌的“柔性抓捕”型（插图 9.6a）或在钳口上加垫了布的标准陷阱（9.6b）。踢栅栏制造响声来激怒狗，然后沿着栅栏把狗引到有陷阱的那段栅栏处。一旦狗被抓住了，就立刻离开该区域。狗会平静下来，等着在早上被释放。陷阱上的护垫将防止狗受伤。从另外的地点穿入院子，并在工作时待在狗的视野之外。

镇静剂——对于接受肉类诱饵的狗，可以在傍晚早些时候把镇静剂悄悄放入诱饵中，让你能够有时间等药物见效。在肉类诱饵里加一些大蒜，可以让诱饵对大多数狗更具吸引力。

最有效的口服镇静剂是衍生自吩噻嗪或丙嗪的中枢神经系统（CNS）抑制剂。这些衍生物包括：

- 盐酸丙酰丙嗪（别名丙酰异丙嗪、丙酰马嗪）
- 盐酸三氟丙嗪（别名三氟甲丙嗪、氟丙嗪、施必林）
- 乙酰丙嗪（别名马来酸乙酰丙嗪、乙酰普马嗪、醋丙嗪马来酸盐、醋异丙嗪）
- 氯丙嗪（别名氯普马嗪、冬眠灵、可乐静）
- 地西洋（别名安定、苯甲二氮草）

这些都被评定为“相对无毒”。达到镇静效果的临床剂量是每只大狗不到 100 mg。实际的现场使用量需要更多，高达 600 mg。在

面、锁舌上方直接钻孔（F）后，可以插入小钉子，把锁舌从锁钩的缺口处弄开、推回去（G），锁就打开了。

某些昂贵的高安全性密码挂锁在设计上可防止码盘被撬掉，有两个锁舌，锁钩的每侧各有一个。在锁壳背面钻个孔，把胶水硬挤到里面去，仍然可以让这种锁卡住。

栅栏

重型设备的车库和停车区，以及办公室，往往由带栅栏的场地或院子保护着。最常见的一类栅栏是由链条-链节“网面结构”制成的，有 2 英寸或更小的网眼，使之难以攀爬。7 英尺是最低有效高度。栅栏往往增加了由一个（或两个）倾斜支架组成的“顶部防护网”，支架上装有铁丝网或新型的刀片刺网。靠梯子的帮助，可以攀爬这种栅栏。如果你打算不靠梯子来攀爬栅栏，那么为了有最佳的抓地能力，就穿上网球鞋。

顶部防护网既可以切割，也可以用小块旧地毯覆盖，然后从上面攀爬过去。如果你选择切割，那么就用优质的断线钳。最新式的刀片刺网是用钢丝芯线加固的，钢丝钳无法切割，但是断线钳能够完全切断它。

切断链条-链节网面结构也是一件简单的事情，可以在不到半分钟以内切开一个大得足以穿过去的洞。绝不要买便宜的断线钳来干这件事，因为断线钳最终会让你失望的。记住，任何切割都会在第二天早上暴露你的存在，除非切割处隐藏在很少有人巡逻的栅栏的低处或隐蔽位置。只在底部切割（正好够让你从下面爬过去），你可以最大限度地减少这种问题。还有，你可以携带一些废旧铁丝，把栅栏的网面结构扎回从前状态的样子，或许能推迟被发现的时间。

这些有栅栏的院子的门，一般可以用 6 英尺的撬棒迅速撬开。在紧急关头，可以轻易地驾驶汽车或皮卡穿过门，也可以直接穿过链条-链节网面结构本身，无非是留下几道油漆刮擦痕迹。

现场笔记

- 在链节栅栏中切出一个洞，比试图让三到五个人翻过栅栏快得多。切割链节栅栏时，使用小的断线钳或栅栏钳，并且每次有一股铁丝歪向左侧或右侧（不是两侧）时，反复切割同一股纵向的铁丝。你还需要切割底部的张力铁丝。研究链节栅栏的构造方式。留心带电的栅栏或有警报器的栅栏。
- 如果一定要攀爬链节栅栏，那么带凸点鞋底的跑鞋会有所帮助。阿迪达斯（Adidas）老款的猎鹰奇钉（TRX）系列很棒。

照明

安保照明的存在往往暴露了易受伤害的目标的位置。安保照明在恶劣天气中的效果微乎其微。相应地安排袭击的时间。

若有必要，即使照明灯安装在杆子或楼房侧面的高处，也可以破坏照明灯。用气枪发射滚珠 BB 弹可以打碎裸露的灯泡。最好避免使用发射 .177 或 .22 口径子弹的气枪，即使这些子弹更有效，因为这些软铅子弹在通过枪管时会带上独特的膛线划痕，往往可以把子弹匹配到特定的枪。

弹弓大概最适合破坏照明灯了，但是需要练习才能逐渐达到必要的准确度（参见第 7 章“五花八门的恶作剧”的“玩弹弓的乐趣”一节）。还有，为了使低速弹丸偏转方向，某些防盗灯由一块有机玻璃保护着。

闭路电视摄像头

在穿过任何栅栏之前，养成查看有没有闭路电视监控摄像头的习惯。为了防止被乱动，这些摄像头安装在杆子或楼房侧面的高处，并且也许隐藏于圆的或盒状防风雨外壳里。恶劣天气会严重地限制闭路电视监控摄像头的效果。还有，栅栏的直角转角可能会造成一个盲点，你可以迅速地穿越盲点。仔细地研究布局。为了防止转角

工作的。并且许多顾客只基于价格来选狗，所以往往买到次等的看门狗。

看门狗往往在夜晚被释放到场地上，在早上被接回。通过监视能够发现这些车辆的来往活动。此外，门上常常贴有标志，警告存在着看门狗。在有栅栏的大片区域，看门狗会成对工作，较弱的狗听从较强的狗的指示。

检查看门狗的另一个办法，是把看门狗引诱到视野内。训练有素的狗不会靠近栅栏，但是会徘徊不前或报告到某个地方或“警卫室”，等待潜在的入侵者完全进入有栅栏的区域。尽管如此，一般还是可以把看门狗引诱到视野内，算是查看看门狗是否存在的一种办法。“无声”狗哨（插图 9.4）是一种检查的办法，在所有宠物商店都买得到。简单地摇动栅栏，或往有栅栏的院子里扔石头，模拟入侵者的声音，都可以让看门狗进入视野内。

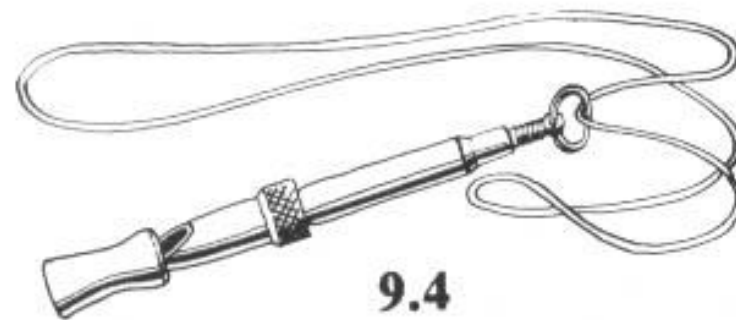

如果看门狗所保护的目标是值得付出努力的，那么有几种消除看门狗危害的办法。这些方法的基本原理把狗引诱到栅栏旁边选定的区域。尽管看门狗一般接受过远离栅栏的训练，并且进一步接受过不捡食物诱饵的训练（称为“防范毒物”），但是工作的无聊往往使看门狗更容易对引诱作出回应。有规律地向某个区域投掷肉类诱饵，将让狗养成光顾此处的习惯。或者，可以在宠物商店买“卫生习惯训练”喷雾，喷在一段栅栏上。这种人造尿液能够让狗感到好

看不见的。栅栏几乎弯向了地面，接着反弹回来，我有点吃惊地站在旁边，但是一点也没受伤，多亏了我穿着厚厚的军用剩余夹克。）

最后，把一个的电池供电的廉价装置用绳子挂在头颈上，可以让追击者难以在夜晚追赶你。在漆黑的夜晚，把小型闪光灯（和 35 mm 照相机用作闪光装置的闪光灯一样）对准追击者，能够导致他丧失夜视能力。当然，闪光的时候你应该闭着眼睛。能买到许多类型的闪光灯，所以货比三家吧。寻找一种易于（用小按钮）手动操纵的且能够在戴着手套时使用的闪光灯。

现场笔记

- 催泪瓦斯型的 CS 气（邻-氯代苯亚甲基丙二腈）或 CN 气（2-氯苯乙酮），或电击枪可以用来制服保安或巡夜人。这是非法的，但是作为最后一招，它可能会让你免于入住铁窗宾馆。催泪瓦斯不会造成永久性的伤害。然而，如果你最终被逮捕并宣判有罪，那么你大概会面临额外的人身伤害罪和殴打罪，从而延长你待在铁窗宾馆里的时间。使用这样的装置，至少就不适用缓刑了，而且很可能会把你送进中度或高度设防的监狱，而不是低度设防的监狱。低度设防的监狱设施尽管不是乡村俱乐部，但是与高度设防的监狱相比，看起来就像是地中海俱乐部。因此，我们不可能推荐使用这样的装置。
- 绝对最好的方法是拼命逃跑。

看门狗

最近几年在中心城市及其附近，看门狗变成了保护那些带栅栏区域的流行方法。因此对任何一个带栅栏的院子，都应当检查是否存在这种看门狗。

看门狗一般是雄狗，体重 70 磅或以上，属于工作犬品种。其中德国牧羊犬和杜宾犬最受青睐。由于最近看门狗生意兴旺，看门狗的品质受到影响。估计不到四分之一的德国牧羊犬是真正适合这类

处有盲点，有些栅栏在转角处避免了 90 度的转弯，而是使用了三个 30 度的转弯。

警报器

尽管许多类型的警报传感器从建筑物的外面是看得见的（像窗户上的金属箔），但是有些传感器并不容易发现。检查警报器是否存在的可靠办法是强行进入。这有可能触发灯光、铃声或汽笛。如果没有触发的话，那么在适当的位置仍然可能有无声警报系统，旨在召集保安或警察而不惊动入侵者。强行进入并藏在安全距离之外，看看是否有人前来检查目标，就可以发现这些警报系统。大多数反应出现在半个小时以内，一般快得多。

当然，如果你的袭击要速战速决，像打破窗户把油漆袋扔进去，那么警报器就不会妨碍你，因为你将在有人到达之前远走高飞。

攀爬或切割栅栏之前检查一下，看栅栏是否没有连着警报系统。从地面上方四到五英尺处连接到栅栏的任何粗电线或导管（如插图 9.3 A 所示），都可能表明有警报系统，旨在探测攀爬和切割。如果你往更远的地方看，你将发现每隔一段距离就装有传感器（见 B、C 和 D）。

在栅栏下方挖掘，可以绕开这些东西，但是你必须小心别撞到栅栏。让这类系统失效的另一个办法是摇动栅栏并迅速离开该区域，来触发大量假的警报。足够多的假警报可能会导致系统被关闭。大风能够触发这些警报，因此有风的夜晚是干这个事情的最佳时机。另外，在有风的夜晚，大量假的警报可能导致系统被立即关闭，使得你能够在那天夜晚稍后的时间进入。

现场笔记

- 在城市地区，留心被动式红外探测器和热探测器。目前在用的有若干不同类型。它们可以靠连接着的电线来打开灯、鸣喇叭或悄悄地通知警卫室的保安。

保安

大多数保安挣的大约只是最低工资，并没有什么工作热情。他们当中的许多人是寻求额外收入的领退休金者，以及退休的警员。令人吃惊的是，有一大批保安是前科犯和疯子，他们想要携带枪支，但是太不可靠，无法被警察机构所雇佣。你永远不知道你将遭遇哪种类型，所以如果你怀疑该区域可能会有保安，那么就一直要当心。

监控工作令人乏味，长时间的监控容易使感官迟钝。保安往往借助电视机、收音机或杂志来设法保持清醒，所有这些东西都极大地牵制了他们的效率。

有些保安留在相对固定的地方，守卫着某幢楼房或某片重型设备的停车场。其他保安不定期地巡逻，在偏远的地方往往使用皮卡。所有保安都倾向于待在有充分照明的区域附近或附近的阴影里。有时候绕目标巡视一整圈，就会发现保安的皮卡的侧影，皮卡停放在看得见目标的地方。

寻找保安时永远要耐心。最微小的声音或香烟的光芒，往往向你透露了保安的在场。如果你无法找出任何一个保安，但是仍然不太肯定，那么就使用手电筒或制造一些响声，看看能否把保安引出来。确保你有便利而隐蔽的逃跑路线。

如果保安坐得太靠近你的目标，那么你也许想要考虑用亮光和响声把他引开——尤其是如果你的袭击是打了就跑的那种。为了防止丧失夜视能力，在把手电筒用作圈套或诱饵的那些短暂瞬间里，记得闭眼。

查看保安时有用的工具包括配备有红色镜头或盖着电工胶带的手电筒，以便只发出针孔大的光线。有了这种手电筒，你就可以照亮小的东西，而不惊动保安。另一件有用的装备是一副优良的双筒望远镜。为了在夜晚最大限度地汇集亮光，双筒望远镜应该拥有全镀膜的镜片，以及至少 50 毫米的物镜。

如果你虽然有防范措施，保安或自称守护着愚蠢机器的其他人还是意外发现了你，那么你最好的选择是立即逃跑。在夜晚奔跑的时候，把一条或两条手臂完全伸向前方，以防止被树枝或更糟糕的东西打到脸。厚夹克很好地保护你免受看不见的障碍物的伤害。（笔者曾经猛跑撞到了铁丝网栅栏，栅栏在没有月亮的夜晚是

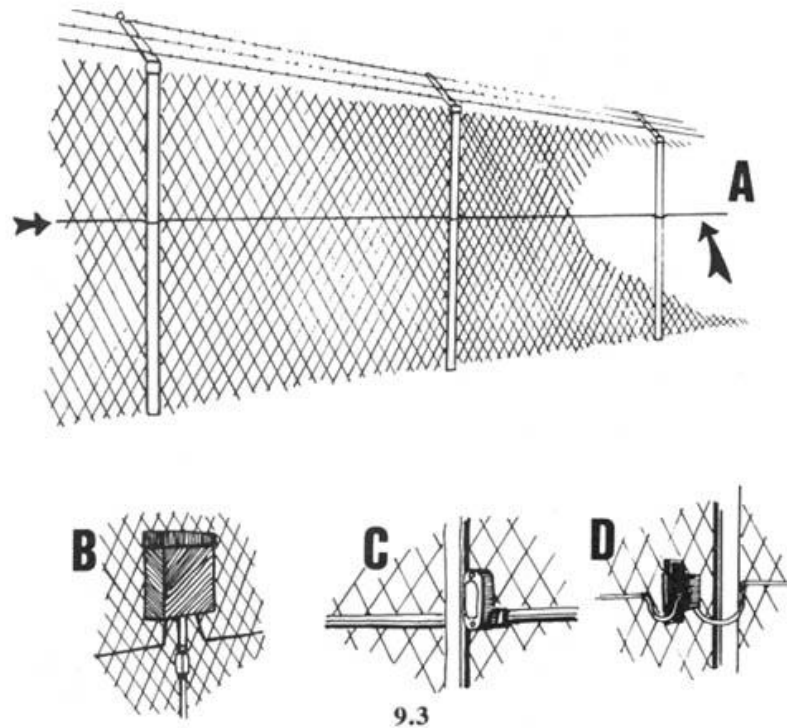



戴夫·福尔曼; 比尔·海伍德
生态防卫
扳手阻挠的野外指南
2002

Retrieved on January 27, 2010 from The Anarchist Library
and Omnipresence Collective
Translated from Ecodefense: A Field Guide to
Monkeywrenching by Anonymous
CC-BY-SA-4.0

ISBN 0-9637751-0-3

阿布朱格出版社

zh.anarchistlibraries.net

打字机时戴着手套，就消除了使用胶水的必要性，但要是有人看见你如此打扮，他们可能会起疑心。)一旦信封标了地址并且封了口，就可准备邮寄(对邮票要小心——指纹!)，放入另一个信封里面，以便携带，直到能够邮寄为止。永远用海绵来沾湿邮票或信封的封口——唾液可以鉴定血型和DNA。准备好邮寄的时候，把里面的信封取出来(当然，戴着手套)，并低调地投入远离你通常出没之处的邮筒里。如果你在农村地区或小镇里活动，那么就从附近的某个大城市邮寄公告，以免泄露你的位置。

现场笔记

- 为了使得复印的公告更加难以追溯，隔着五张纸和一张复写纸打字，在底部的一张纸上得到最终的结果。复印底部的复写纸副本。在打字机上使用布色带，这一办法就使得色带的经纬密度难以看清，而经纬密度是打字机的识别特征之一。
- 消除打字机个体特征的另一个方法，是用复印机进行一次缩印，然后把缩小的副本放大回正常的尺寸。使用带有通用字体的通用打字机，或使用带有可更换打字头或菊花字轮的电动打字机。如果你使用租借的机器，那么就使用一台有色带盒的，并且自带色带。结束的时候把色带一起带走。
- 打出公告之后，把色带盒烧掉。别为了在将来使用而留在身边。你的自由值得花钱买新的色带盒。“亚利桑那州五人案”中，一名被告保留了色带盒，并且FBI在上面看到了公告的消息。它在审判中出示，被视为重要证据。
- 为了防止人们不打开信封就读到你的信，把信裹上铝箔放在信封里面。这样就无法用X光和化学药品查看信件内侧。
- 戴着手套会显得可疑的时候(例如，在自助复印店复印一份关于扳手阻挠的公告)，为了抓取纸张而不留下指纹，只需用长尾夹夹住纸张。
- 你出去工作的时候，别把一份未完成的公告留在打字机里!令人惊讶的是，“亚利桑那州五人案”中的一个人就是那样干

的。他正在联邦监狱里服刑若干年。审判期间，检方得意洋洋地在陪审团面前挥舞着这份未完成的公告。

高级的公告发送

有了新一代打字机，使用自己的打字机来打公告现在就是安全的了，甚至可以安全地发送原件（只使用普通的板纸）。现代的打字机不再使用键了，正是这些键使得在“老式”打字机上打出来的字母能被追溯。现代的打字机使用打字元件（例如，“字球”）或字轮盒。前者大约卖 13 美元，而后者每个大约卖 25 美元。（新的品牌打字机现在的价格在 300 美元以下，并且二手打字机供应充足。）

一个人可以要么（a）为每份公告购买一个字球或字轮，然后处理掉，要么（b）使用一个专门预留用于公告的字球或字轮，对于日常的通信则换回“正常”的字球或字轮。显然，（b）更便宜，假如预留的字球或字轮保存在安全、秘密的地方的话。大多数字球和字轮都不含金属，所以无法被金属探测器发现。就是要买这种。当然，如果你受到了任何类型的调查，那么你一有安全的机会，就应当尽早彻底而安全地销毁预留的字球或字轮。可以明确地把打出来的信和某个字轮或字球匹配起来，就像可以通过键把信和老式打字机匹配起来一样。

从报纸上把单词剪出来，不仅乏味，而且还极其费时。一个简单的替代方法是使用镂空模板，就像包含字母表的高中塑料尺或塑料垫板中间经常有的那些镂空模板（某些计算机垫板也具有塑料垫板的这一特色），其优点是快速、便宜和不可追溯（报纸印刷字至少可以追溯回它所出自的报纸）。同样，镂空模板要么可以在使用之后处理掉，要么可以预留只用于公告。与字球或字轮盒相比，镂空模板的优点是更便宜，并且你不必购买打字机即可使用镂空模板。对于镂空模板，最好的书写工具是毡尖记号笔。如果使用圆珠笔，那么别在硬的表面上书写，否则会把消息的二次压痕持久地保留下来。

只要你使用了普通的板纸和医用橡胶手套来避免留下指纹，这就是一份可发送的安全的公告。而且，它省去了你光顾复印店来做

出副本去发送的必要。使用标准规格的信封，用湿的海绵或一片湿的薄纸来封口（以及沾湿邮票）。

如果你使用了**任何一台**打字机，那么都在打出公告之后销毁色带，**尤其是**如果它是塑料色带而不是布色带的话。这是必需的，因为色带把打字内容的完美副本记录下来了。

如果你一定要使用有键的打字机，那么就牢记下列几点：如果是手动打字机或便宜的电动打字机，那么就只用一只手指来打字，并用同样大的力度来敲击每一个键。有了这些打字机，就非常容易确定你的打字能力；例如，你是盲打的还是看着键盘逐字母打字的，以及你打得有多么好。如果你使用有键的打字机，你一定要复印公告，并且只发送复印件。除了发送第三或第四代复印件这一额外的安全防范措施之外，你可能会想要在原件和复印机滚筒之间放置厚厚的一片“麦拉”牌（Mylar）聚酯膜或“赛纶”牌（Saran）保鲜膜，由此做出第一代复印件。有助于掩盖打字机独特压痕的任何事情，都将使得追溯公告变得更加困难。

然而总的说来，字球或字轮的打字机或者镂空模板是更安全的。有了配套的、相应的防范措施，几乎可以保证无法追溯。

同等重要的是，掩盖你的写作风格。像发送昂贵的电报一样书写公告。别追求文采斐然。最好写简练的短语，而不是完整的句子。尽可能少加标点，只使用逗号和句号，以及为了让公告易于理解而必需加的这些标点。按发音拼写。简而言之，别做泄露任何风格或拼写习惯的事情——而每个人都有这些特征习惯。另一方面，也别写得极其晦涩难懂，过犹不及。要机智，而不是耍“小聪明”。关键是提供关于你的所作所为的信息，而不是关于你是谁的信息。**没有**线索比错误的线索更好，因为后者可能无意中暴露了你。当然，**真实的**线索可能是致命的。只要尽可能简单地把你的消息讲清楚。记者不是痴呆。简单的、没有线索的公告既让记者完全理解得了，但又让当局无迹可循。

编者按：即使有可拆卸的字轮，使用自己的打字机也依然存在着危险。对于贫困的扳手阻挠者，保留色带用于未来的公告始终是一种诱惑。无论你藏得多么好，警方在搜查时都有可能找到。但是就让我们假定你在每次使用色带之后都迅速销毁色带，并把字轮藏起来。如果警方在搜查中发现了字轮，那么不管你采取了什么防范措施让印刷品变得更模糊，字轮都完全能够直接与特定的某份公告

联系起来。并且即使你丢弃了字轮，当局也许也能够由公告确定所用打字机的品牌，并且如果你恰好拥有那样的一台，那就是有了一点间接证据。不止一个人因为几件“间接”证据就在监狱里度过了一生。

现场笔记

- 由静电探测仪（ESDA）获得的证据是法庭采纳的。ESDA 探测纸张上不可见的压痕，并使之显现。例如，如果你在一张纸上签支票，而这张纸随后用来印公告，那么 ESDA 能够使签名的压痕显现出来。

土地管理局对于生态性破坏信函的处置步骤

了解对手总是有好处的。出版《生态防卫》的坏处是，它为荒野的毁灭者提供了一个窗口，来观察生态防卫者的战略和战术。与之类似，生态防卫者应该研究用来对付自己的战术策略。下面是俄勒冈州土地管理局局长在 1990 年 8 月 28 日给片区主管的关于“钉树与生态性破坏证据”的备忘录原文，扳手阻挠者应该会感兴趣。备忘录非常好地说明了各机构怎样处理生态性破坏公告。

最近，尤金市和梅德福市片区收到了来自生态性破坏团体的信函，宣称说木材销售业务被钉了。信函有恐吓性质，一般都概述说，未署名的作者认为木材管理不当。至少有梅德福市片区的木材区域确实被钉了。片区办事处收到的信函实际上是证据，可以帮助我们找到和起诉那些破坏公共木材的责任人。我们要求，每个片区的邮政单位或恐吓文件的首个读者或接收者，在收到文件或信函时立刻做下列事情。

1. 别用手触碰。
2. 放入 9 英寸乘 12 英寸的拉链塑封袋。
3. 隔着塑封袋复印信函，以备贵机构之需。

4. 通知州执法办公室的凯文·弗里曼探员。
5. 用蓝色信封把信函发送给弗里曼探员。
6. 把信函所出自的信封放入塑封袋。
7. 把信封发送给弗里曼探员。

每个收到或触摸信函原件的人都应当写份陈述，略述他们是如何触碰信函的，以及在信函原件被放入拉链塑封袋之前他们把信函交给了谁。出于鉴定身份的目的，每个触摸过信函原件的人也许不得不采集指纹，以便把他们的指纹从嫌疑人的指纹中排除掉。触碰信函的人越少，信函充当证据的价值就越高。

这件事情对于调查很重要，感谢您的帮助。

电话联系

无论是和新闻界还是和其他人，电话联系一定要保持在最少的数量。电话通话有可能被录音（即使你可以请求新闻界别这么做，你也永远无法保证他们兑现了你的请求）。要是当局在监听，电话通话也可以被追溯。在过去，通话必须至少有几分钟之久才能被追溯，但是这方面的技术在改进。一些大城市的警察局正在安装计算机系统，具有差不多即时追溯通话的能力（例如 911 系统）。在一些大城市，电话公司为客户提供了“骚扰电话”或色情电话的即时追溯结果。现在在某些地方还可以获得“来电显示”服务。有了这项服务，所有来电的电话号码都显示在与电话相连的特殊显示器上。许多记者的电话有这项特色功能。鉴于普通的电话客户现在可以使用这类追溯技术，那么就应当据此认为，执法机构、其他政府机构、企业和媒体可以识别出来电的电话号码。

使用电话时，为了你自己的安全，只使用公用电话，并且即使那样，也让通话尽可能简短。为了增添安全性，给记者/播音员打电话并指示她去指定的公用电话处，你在指定的时间以内给她打电话。然后从另一台公用电话给她打电话。立刻切入正题，然后挂断电话。

高级的电话联系

由于电话通讯能够被轻易地监听，所以电话的使用对于扳手阻挠者是有危险的。即使是加密的谈话，也必须保持简短，并且定期更换暗号，以避免成为一种可疑的套路。

你也许偶尔不得不用电话参与电脑“游戏”，或告知新闻界哪里找得到最新的公告。这时，电话追踪就成了一种危险。绝不要用电话来威胁人——这是冒险而懦弱的行为。正如前面所讨论的，有了当今的电子交换机，电话追踪要快得多。如果你一定要使用电话，那么就在你不太可能被注意到的地方选择一门公用电话，你不会被注意要么因为它位置隐蔽，要么因为它位于闹市区，人们（包括潜在的目击者）匆匆忙忙，不太可能逗留许久而受到警方的盘问（诸如在便利市场的外面）。使用电话的时候，要显得正常且普通。别为潜在的目击者提供任何可回忆的独特之处。别与任何人有目光接触（目光接触有助于他们记住你）。设法别把汽车停放在电话的视野之内。这会给潜在的目击者提供更多信息。

计算机黑客在不同的 BBS 电子布告栏之间转送通话，能够增加追踪的难度和耗时。你还可以使用博彩公司的老伎俩，称作“反接”。这时，你把自己的电话线从终端（公寓和商务中心的大型多路装置）或房屋保护器（安装在房屋外面的简易双线中断器）接到一个遥远而安全的位置。警察在成功追踪后，将派人前往路由的起始点，那里的反监视将在附加的电话线被发现之前及时提醒你断开连接并逃走。别指望警察到来时穿着制服闪着警灯——学着辨认出没有标志的警车和形迹可疑的游荡者。

空置的住宅、公寓或公司可能是接通电话的好地方。别担心业主被收取长途电话费——他们会在收到账单的时候提出质疑，电话公司将认为这是个差错。使用反接电话线的时候别引起注意。如果你接到汽车或面包车里的笔记本电脑上，那么就使用长长的电话线，把车停在直接可见的视野之外，并准备好随时断开电话线并驾车离开。携带一块大磁铁，以便你被拦下来、设备被扣押时把计算机磁盘快速消磁。

对于电话系统的详情，查阅 DIY 电话的书籍。其中的许多书有你将碰到的电话系统的插图。

汉译名	外文名
A 形框杆	pole A-frame
BB 枪	BB gun
C 形夹	C-clamp
U 形钉	staple
U 形钉钉枪	staple gun
安全靴	steel-toed boot
板弹簧	leaf spring
半挂车	semitrailer truck
绊网	trip wire
棒球击球手套	batting gloves
保险杠	bumper
保险杠定位器	bumper beeper
保险丝盒	fuse box
保险销	pin
闭口扳手	box wrench
闭口扳手	box-end wrench
边坡桩	slope stake
编织钢缆	braided steel cable
编织尼龙绳	braided nylon rope
变径管	reducer
变速器	transmission
变速器油	transmission fluid
变像管	image converter tube
标桩	survey stake
拨号记录器	pen register
泊位	berth
布色带	ink ribbon
彩弹	paint pellet
舱底	bilge
舱底泵	bilge pump
操纵面	control surface
侧标志灯	marker lamp
侧灯	side marker
插头连接器	plug connector
差速器	differential
差速器	transmission differential
缠弓胶带	bow tape
铲臂	blade arm
铲刀	blade

522

跟本章在其他地方讨论的一样，所有的电话通讯都有可能被监听或即时追溯。要避免这一危险，唯一绝对靠得住的办法是别把电话用于开展任何非法活动，或用于讨论任何非法活动。

个人采访

与记者直接会面是扳手阻挠者能够进行的最危险的联系之一。然而，这样的采访可能有助于把你的消息解释清楚。恶名昭彰的生态性破坏者“狐狸”曾经被芝加哥著名的专栏作家迈克·罗伊科采访过，起到了可观的正面宣传效果。

如果你确实决定冒着风险与媒体人直接会面，那么就采取防范措施。首先，把记者引导到电话亭去等待进一步的说明。然后让她去另外一个电话等待更多的说明。与此同时，让一个人观察记者，确保她没有有意无意地被卧底警察跟随着。你不要企图在汽车里跟踪记者，因为如果警察确实在监视她，那么他们训练有素的眼睛大概会把你分辨出来。如果你认为是安全的，那么最后把记者引导到偏僻的农村地区，你在那里有许多逃跑途径。在日落时进行会面，因为即将来临的夜晚将掩护你从该区域撤离。永远戴着面具和手套，来保护你的身份。甚至别让你的头发露出来，因为这将使敏锐的记者毫无必要地增加对你的了解。让一个人隐蔽在附近，为你提供后备的安全保障。绝不允许在一次采访中有不只一个记者。

有时候，有可能在夜晚安排即席的采访。只在熟悉的地形这样做，以便要是出了什么差错，你可以逃入黑暗中。如果要使用电视灯光或相机闪光灯，那么就留待采访结束时再使用，因为它们很可能招来不必要的注意。

照片

把行动的照片递送给新闻界，可能是获得媒体关注的绝佳手段。由于照片也可以给警方传递信息，因此要确保照片里没有能够追踪到你的东西。大概更明智的做法是在这样的照片里不出现人，但是

487

如果有人的话，那么每一个人都必须妥善伪装，不穿独特的服装。照片中的任何其他东西都必须是能广泛获得的常见产品。

如果你没有自己安全的暗房设备来冲印照片，就只使用宝丽来(Polaroid)一类的拍立得胶卷。绝不要把非法行动的胶卷委托给照相馆。在被照相馆的质检员或某个“友好”的店铺店员告发之后，许多人因违法而被逮住了。销毁多余的照片和底片，并抵挡住创建相册的诱惑。照片构成了很好的犯罪证据。在英国，破坏者袭击了猎狐者约翰·皮尔的坟墓/圣地，他们砸在一次随机的车牌检查中，招致一张搜查令，并仅仅翻出了摄影师没有能够及时销毁的半张底片。这些许的证据导致进一步的侦查，最终把破坏者投入了监狱。

——科罗纳·史密斯

现场笔记

- 许多扳手阻挠者和其他的行动主义者相信，尽管在过去有必要把生态性破坏告知媒体，但是现在这样做不再有必要了，或者不再明智了。关于扳手阻挠的早期宣传，有助于催促人们就原始森林等资源保护议题开展辩论，也有助于强调许多人坚决反对破坏荒野之地。那个任务已经完成。大多数情况下，在 20 世纪 90 年代对于扳手阻挠的宣传是适得其反的，不应该设法联系媒体。对于钉树，仍旧绝对有必要用上述的安全技术来告知土地管理者；在其他情况下，大概最好别把你的工作广为宣传。当然也有例外情况。在战略上运用你最好的判断力。

物品译名表

汉译名	外文名
阿曼德·哈默	Armand Hammer
埃弗里特·鲁埃斯	Everett Ruess
埃塔·普莱斯	Etta Place
艾伦·杜勒斯	Allen Dulles
艾伦·平克顿	Al Pinkerton
艾伦少校	Major E.J. Allen
爱德华·阿比	Edward Abbey
奥斯卡	Oscar
巴比特	Babbitt
巴基海狸	Bucky Beaver
巴斯托·鲍勃	Barstow Bob
白痴将军	General Shithead
柏克德	Bechtel
拜伦·怀特	Whizzer White
保罗·沃森	Paul Watson
贝尔·斯塔尔	Belle Starr
比尔·海伍德	Bill Haywood
比尔·特克	Bill Turk
伯纳德·费莫	Bernard Femow
布什	Bush
查尔斯·查普曼	Chapman
达·芬奇	Leonardo
达斯廷·霍夫曼	Dustin Hoffman
戴夫·福尔曼	Dave Foreman
戴夫·哈利逊	Dave Harleyson
丹·奎尔	Dan Quayle
丹尼尔·布恩	Dan 'l Boone
丹尼尔·谢斯	Dan Shays
德孔西尼	DeConcini
迪克·萨默斯	Dick Summers
迪克·特雷西	Dick Tracy
多梅尼西	Domenici
多那太罗	Donatello
粉红的伯恩斯	Pinky Burns
弗兰克·杜里埃	520 Frank Duryea
戈德华特	Goldwater
古列尔莫·马可尼	Gugy Marconi
哈尔	Hal
海伦巴赫	T.O. Hellenbach
哈里·阿诺特	Harry Annot

通用的安保现场笔记

下面的告诫来自经验丰富的扳手阻挠者。从一线的学问中受益吧。

- 扳手阻挠者的药品：生态性破坏者掉进了沟渠，在重型设备上擦伤了指关节，被玻璃划伤了，并且遭受了许多其他的轻伤。很可能你的身体分泌了大量肾上腺素，以至于你几乎没有注意到受伤，但是一有安全的机会，你就应当检查伤口。可以小心地用笔型手电筒来检查。团队的每个成员都应当携带深色的、干净的头巾，以用作绷带。
- 水：扳手阻挠可能是炎热、干燥的工作，在车里备一个水壶。如果你随身携带水壶，那么记住，半满的水壶能够产生晃动的响声。如果需要安静，那么为了防止水晃动和暴露你的位置，就喝掉水壶里的所有水，或者在首次喝水的时候把剩下的水倒掉。
- 心理学：学会凭直觉行事，觉察到微妙的感觉。地下工作的生活使感官的敏锐程度变高，可以逐渐形成理性无法解释的、防护性的“第六感”。没有明显的事实依据或观察依据的梦和“感觉”，让许许多多的逃犯或扳手阻挠者免于被捕。尽管如此，无论如何也不应该允许“感觉”替代准确的计划。就另一种极端而言，是确保你和同伴都没有陷入妄想狂。如果恐惧和压力似乎越来越大，那么就放个假吧。要警惕的另一类行为是欣快感，尤其是在有经验的行动者中间。这种精力充沛的、勇往直前的、“现在什么都拦不住我”的心态往往在长时间的抑郁期之后接踵而至。即使是最积极主动的一个人，在长期面临危险之后，也将表现出这种行为模式。当一个人开始质疑自己的根本动机时，首先出现缓慢、

渐进的抑郁。开始感觉到，好像不管自己能够做什么，一切都不会变好了。在几天或几周之后，头脑突然摆脱这种思维方式，但是接着又过度补偿，使人感觉自己是无敌的。这就是欣快感。据说，有经验的扳手阻挠者深深陷入兴奋的感觉，甚至不采取基本的安全防范措施就向前冲锋。这是危险的心理状态，团队领导人在发挥协调作用时必须对此保持警惕（甚至对于自己！）。独个的地球防卫者必须仔细地评估自己的情绪。休息或休假将有助于恢复适当的平衡。

- 牢记，警方、林务局和其他政府机构以及企业的安保专家将研究本书，希望制定出对策。要深思熟虑，别出心裁。别把本书留在家里或车里一眼就能看见的地方。
- 记住，能力出自经验。在尝试一次实际的行动之前，重读本书的相关章节。从简单的任务和容易的目标开始，然后才逐渐升级到重大的扳手阻挠行动。
- 试验、即兴施展并练习你的技术。在保存荒野的战斗中，扳手阻挠是极具创造性的领域。发挥你的想象力！
- 在崎岖地带或吉普车路上驾车的时候，努力避免刮擦底盘。如果你刮擦了石头，就能够把你留下的油漆碎屑与 FBI 的“全国汽车油漆档案”（National Automotive Paint File）作对比，来确定车辆的年份和品牌。还有，擦到这种道路的凸起处的油渍，有时候可以与车辆底盘上面残余的污垢联系起来。无论你什么时候留下了这样的痕迹，都停下来把它擦掉。
- 弄个黑色、墨绿色或迷彩的腰包，装满基本的救生装备（太空毯、火柴、蜡烛、糖果、小折刀、急救箱、小手电筒等等）。一离开车辆，就尽快把腰包扣在腰上，以便开展行动，例如在树林里钉树。别取下腰包。万一你遭遇了林务局执法探员或县副治安官，你就可以穿过树林逃跑，并且知道你拥有回到安全之处所需的一切，即使你不得不在偏僻地区待几天。
- 如果你需要背包来进行长时间的扳手阻挠任务，那么就使用架式背包，有框架的侧边垂直向上伸出包的顶部。用迷彩的

姓名译名表

生态海军

“海洋守护者”认为，生态防卫的战术和良好的幽默感在国际执法中很有必要。自1977年以来，他们指挥过六艘船。1994年，他们获得了一艘潜水艇。加拿大海军的发言人告诉媒体，他觉得资源保护组织拥有潜艇是件荒唐事，在他看来，他们并没有运用潜艇的技能。

“我是被迫让加拿大海军感到难堪的，”沃森回忆道，“我的回应是，自二战以来，本组织比加拿大海军弄沉了更多船只，登上了更多船只，撞击了更多船只，而我认为加拿大海军没有专业知识或经验来擅自评判我们的能力。”

海上和陆上的扳手阻挠者都应该记住人类学家玛格丽特·米德曾说过的话：“别指望靠政府或公共机构来引发变化。人类历史上所有重大的社会变革都是由个人行动来实现的。”

全世界的海洋正处于绝望的时刻，但在那些有能力、有勇气去行动的人身上能够找到希望。

缠弓胶带（在弓猎用品商店有售）或油漆伪装框架。若有可能，使用迷彩的带子。“杰斯伯”牌（JanSport）也生产优良的腹带，是不显眼的棕褐色。背包本身应该是迷彩色的。（某些有经验的扳手阻挠者认为，墨绿色或棕色比迷彩更适合背包、带子和框架。）用它来携带任何可定罪的东西。接下来，弄个迷彩的日常背包。把日常背包装在架式背包上面，日常背包的带子缠绕在竖直的框架立柱上。这个日常背包用作应急装备，以防万一你陷入了糟糕的情形。如果那种事情发生了，那么把架式背包扔进灌木丛或抛下悬崖。带上日常背包离开。尝试在以后重新找回架式背包。

- 任何参与生态性破坏的人首先应当避免成为嫌疑人。这意味着，别因为领导了资源保护的抗议活动，或成为政府机构或强大企业的一个公开的眼中钉，而把注意引向自己。即使没有证据把你和一次扳手阻挠行为联系起来，如果你被怀疑并且足够令人恼火，那么一些警察、政府探员或企业暴徒为了让你一生受罪或一段时间无法工作，也大不了在你身上或你家栽赃（诸如违禁药物）。
- 在1989年，山区各州法律基金会（Mountain States Legal Foundation）建立了一条热线，来收集所谓的扳手阻挠信息。科罗拉多州丹佛市的那个号码是(303)837-8439。通话无疑会被录音和追溯。
- 一些有经验的扳手阻挠者认为，猎鹿季节是干活的好时候。有一个写道：尽管在森林里确实有更多的人，但是那样涌入的人流能够为许多活动提供良好的掩护。首先，如果声音来自猎鹿者的营地，那么无论多响的声音也并不令人生疑。其次，只要你携带着来福枪并且有执照，你就可以去任何地方，而并不显得异常。在最坏的情况下，只是有人叫你白痴，并命令你滚出他们的地盘。如果你假装是个白痴或纯粹只是迷路了，这情况尤其如此。大概最好别携带断线钳，但是有许多事情你是可以做的。钉营地周围的树木，射击输电线的绝缘体，给土路扎钉。在一年的这个时候，切割栅栏大概太危险了，除非你在一个无法看见你并且你可以迅速离开的区域。

某些猎鹿者在皮带上挂着手斧；我们都知道用手斧劈出关键的两下，可以搞定什么。

- 在外面的乡野时，携带石锤和袖珍罗盘。那么如果某个大牧场主或四轮车手问你在做什么的时候，就告诉他们，你是在野外考察的地质学家。如果他们还问你更多的问题，就说公司不允许你跟任何人讨论工程项目。弄一些包含有假冒的邮政信箱的假冒商务名片。
- 1989 年的夏天，犹他州南部在拓宽和铺设伯尔小道（Burr Trail）的时候，把诱饵设备留在路边，以引诱扳手阻挠者。武装人员隐藏在设备里，并且雇用了西南地区最老练且臭名昭著的一个设陷阱者来捕捉扳手阻挠者。人们普遍相信，这个暴徒会冷血地杀死他抓住的任何一个人。
- 谨防与成功相伴随的粗心大意。别松懈。执法人员也许按兵不动，等待你粗心地失手露馅。要不可捉摸。在袭击了一会儿特定目标之后，放下该目标，换成别的目标。开展反监视。
- 蒙大拿州西北部的伐木者启动了森林看守计划，来寻找扳手阻挠者。他们也许在用火警瞭望塔来监控木材销售。有传言说，在库特内国家森林每砍伐一千板英尺的木材，就征收 1 美元的私人保安雇用费。伐木者宣称，他们每年可以靠那种办法筹集到 190,000 美元。
- 1990 年 9 月刊的《木材采伐》（Timber Harvesting）杂志提供了防止伐木设备被扳手阻挠或盗窃的忠告。这些忠告建议说：
 - 雇用退休人员或残疾人员在夜晚看守设备。
 - 周末把设备停放在农家附近，并向居民付钱来寄存设备。
 - 把燃油箱、电池箱、仪表盘及其侧板、滤清器外壳，以及机油和液压油加注口的盖子锁上。
 - 如果你没法锁上设备的这些部件，那么就让工人在启动设备之前检查这些部件，尤其是在星期一早上。看看有没有什么东西可能表明设备被乱动过了。

阻止登船的措施

在这方面，“海洋守护者”赞成以下几种技术。登上一艘行驶中的船只已经够难了，但如果利用馅饼枪还能够大大增加难度。这是一个与软管相连的水枪或水炮，倒入一桶馅饼馅（可从美国农业部获得过剩食物）时，能够用适中的力量发射 45 加仑的巧克力或波士顿奶油，从而让攻击者“减减肥”，并使之尴尬地撤退。

船只甲板可以用玻璃瓶装的丁酸来收拾，这是已知最难闻的物质，可能仅次于用来训练警犬寻找人类尸体的假尸。

无畏的生态防卫者如果希望指挥一艘生态防卫航母，可以用遥控的小型模型飞机来运送丁酸。模型飞机也非常适用于撞毁船上的雷达和无线电设备。

在公海与海军部队交战

“在本组织的历程中，”沃森回忆道，“我曾经遭遇挪威、加拿大、葡萄牙、墨西哥和苏联的海军部队。他们撞击过我们两次，还朝我们开枪，拿深水炸弹攻击。我们每次都因为不屈不挠而在遭遇战中幸存下来。这不是闹着玩的。每个船员在离港启航之前都知晓风险，如果发生冲突，我们不会退缩。登上一艘行驶中的船只是非常困难的，而我们的船只只要在行驶，就有逃脱的可能。有一点很重要，面对政府时千万别带枪支，不管是合法的还是非法的。持有枪支会挑起政府的‘正当’攻击。”

- 在设备上张贴标志，警告说安装了催泪瓦斯或汽笛的诡雷。文章称：“你也许有更有创意的解决办法。”那么，我们就要预先警惕潜在的致命诡雷。
- 把设备相距 50 英尺停放，来防止一台设备着火后引燃其他设备。
- 给设备投保。

当然，这表明扳手阻挠在造成损失。所有这些措施都让经营者花费了金钱和/或时间。尤其要注意那一条用可能有危险的手段给重型设备设诡雷的建议。

- 由于执法部门在侦查特定的目标团体或已知在特定区域活动的个人，所以定期改变你的作案手法。考虑考虑留在现场且通常被用于确定作案模式的物证。如果鞋印留在现场了，那么就在别的折扣经销店购买别的尺寸的别的鞋子，并且在留下明显的脚印时有意识地拉长或缩短步幅。如果你使用喷漆，那么就更换品牌和颜色。如果你喷涂警示语或标语，那么就让团体的其他成员来做，从大写字母换成小写字母，用非利手来变个花样。如果你用团体的名称来指认你的行动，那么就改变名称。如果你发送书面公告，那么就让团队的其他成员来写公告（司法鉴定分析人员通过研究写作风格，寻找语气、语法和字词用法的相似之处，来判定两份文件是否可能出自同一个人之手）。如果你一直在用某一种方式破坏重型设备，那么就换一种方式。最重要的是，旨在摆脱侦查人员的变化一定要彻底。在某一天改变一切东西，并小心别倒退到旧的手段或材料。注意细节，因为你可以肯定，侦查人员也注意了细节。如果你改变了一切东西，但是鞋子留下了同样的旧脚印，那么你将前功尽弃。有不只一个团体在一个地区工作的假象，会降低执法部门作出应对的效率。
- 粗心、疲劳、不够熟练或任何其他原因导致的受伤，都可能危及整个团体。如果伤势足够严重，需要医生或医院的护理，那么你可能会不得不向医生作解释，而且也许不得不向警方

作解释。要是野外行动期间受伤，团队的所有成员都必须了解和同意随后的行动方案。作好准备，防止慌乱。

- 戴眼镜的生态防卫者应当用泳镜带或扣带，来防止眼镜丢失或破损。当心眼镜和护目镜反射的光。
- 在工作之前和工作期间，扳手阻挠者不应当吸烟。在工作之前、之中和之后使用酒精和/或违禁药品都非常危险。避免接触有名的吸毒人员或贩毒分子。哪怕是微量的毒品也别携带。现行的联邦法律非常严厉，扳手阻挠和持有毒品叠加起来，会送你进牢房蹲很长时间。
- 有些在公共土地上种植大麻作物的人是谨慎、多疑而危险的。他们使用绊网、炸药、诡雷、枪支、看门狗、尖竹钉和其他惊人之物来对付窃贼和执法人员，保护其作物和自身。所以要在白天仔细侦察该地区，避免误“闯入”他们的种植园。大麻种植者有时候在大麻地附近搭起“严禁闯入”的标志牌。在执法人员和林务局官员对大麻种植者实施监视和袭击时，密切注意他们的突击队伍。直升飞机往往用来定位大麻地和输送这些突击队伍。你可以肯定，这些官员非常乐意追捕他们巧遇的任何一个生态防卫者。
- 如果你注意到一个地区的执法活动增多（或减少），就推迟你的工作。别错误地闯进一次搜救行动，或者警方、军方或国民警卫队的行动或训练演习。
- 一个团体一起前进时，让一个或几个人冲到前面，在你看得见的前面尽可能远的位置。一个位点配一个声控无线电，这也许是理想的进出队形。
- 司机一定别向警方提供任何拦下自己的合理根据。然而在某些情况下，仅仅是待在一个地区也许就足以构成合理根据。
- 避免团队显露出一只是泛泛之交的样子。避免看起来像是一群固定的朋友或一个排外的俱乐部。

破坏流网

流网是由流网渔船放下的成片单丝渔网。一个流网的长度可以从三英里到六十多英里不等。要没收流网，你必须要有非常昂贵的动力装置。一个简单的替代方法是把几百磅的重物系在一段流网上。如果能让流网的一部分沉下去，就能让整个流网沉下去。

一个四十英里长的流网可以完全沉没在两英里的海域内。其原因是流网上的泡沫塑料浮子在六十英寻处受压缩小，失去浮力，并且增加了下沉的流网的重量。一位物理学家已测定，流网降到深处时，沿长边螺旋式下沉并缠结起来。到达海底后，这个具有破坏性的单丝网被拉成一条紧密的单丝绳。流网不会生物降解，但会很快埋入海底的淤泥和碎屑中。

弄沉流网的一个巨大优点是，你可以在布下流网的船只数英里之外将重物系在流网上。可以用类似的方式把延绳弄沉。

撞船

撞船的物理原理很简单。七百吨的船只与七百吨的船只相撞，产生的力大得惊人，其中大部分力由相碰的大量金属吸收。这并不像一场车祸。你只需确保没有人站在撞击点的甲板上，并且没有去撞击船只的住宿区或工作区。要么把储货舱作为目标撞击点，要么就只是碰一下船尾进行恐吓。碰一下应该不足以破坏船体，但足以引起注意。冲撞非法的流网渔船时，目标是破坏收网的动力装置。其做法是以小角度从船只后面过来，然后撞击动力装置所在的船体侧面，从而使动力装置无法工作。

如果你的目标是使船只最大限度受到破坏甚至沉没，那么就用船头以尽可能大的力量袭击船身中部区域。船头是船体最坚固的部分，而船中区域是最薄弱的。“海洋守护者”喜欢给船头增加二三十吨混凝土和砾石的配重。沃森说，他于1979年撞击海盗捕鲸船“山脉”号（Sierra）时，他“以很小的角度全速撞上了她的船中部分。这么小的角度使我不至于卡在捕鲸船里，并得以脱身”。

- 在你可能被察觉到或被注意到的地方，别聚在一起进行计划、练习或培训。
- 在行动之后，陈述情况并作出评估。讨论一下哪里做得好，哪里需要改进，应当从哪里着手改进，团体和个人的失误和纠正办法，怎样改进下一次工作的计划。这个会议应当是私密、安全的，但是又不应当引起邻居、碰巧的旁观者甚至是家人的疑心。

尾声 海洋的扳手阻挠

渗透

在渔船、捕鲸船、海豹捕猎船、油轮等船只上找份工作。（别用真实的姓名和地址。他们有仇必报。）作为一名船员，你将有很多机会来实施巧妙的破坏。巧妙的破坏包括剪断电线，将有害的化学品或物品倒入发动机，将海水抽入燃油管或润滑油管，切断润滑油系统，向淡水冷却系统导入海水……花样是无穷的。或许你可能只想把一个可偷拍的小摄像机或小照相机带上船，以收集关于雇主不合法、不道德活动的证据材料。

“海洋守护者”的保罗·沃森船长说，20世纪60年代末、70年代初他在挪威和瑞典商船队当海员的时候，向美国海岸警卫队举报商船队在美国水域倾倒垃圾和石油的情况。对他毫无戒心的雇主因此遭受巨额罚款。

间接破坏技术

如果你没有机会侦察目标，你仍然可以损坏捕鲸船。也许你在度假期间偶然发现了一艘非法捕鲸船或其他破坏生态的船只。你没有工具来干大事。嗯，别担心。有一把锋利的好刀，你就能够引发一点恼人的事情。确保没有人看到，而且夜深了，然后回到船只这里，割断所有的系缆索。最好在暴风雨或刮风的夜晚，风从停泊处向大海吹的时候这么做。你不会使船沉没，但会造成一些严重的问题，如果运气好，船会搁浅。

你可以破坏或切断向船只供应的岸电。这将导致船上电池耗尽，冷库货物解冻。你还可以通过滤油管或油箱通风口加入甘油、盐、水、沙子、啤酒等，来污染燃油或机油。将液体、沙子、小石子、(速凝混凝土?) 倒入主发动机或发电机的排气管。如果下雨或下雪，你可以把这些排气管顶部的“盖子”撑开或拿掉。这样大自然母亲就有机会把尿撒进发动机里，从而为她自己报仇。

灰狼和蜂鸟

这个星球超过七成的表面被海洋覆盖。一些生物学家估计，地球现存生物量的九成在海洋里，并且九成的光合作用发生在海洋里。热带森林也许是陆基生物多样性的储藏库，而海洋则是这个星球的肺，或者说空气过滤器。

许多经济海盗正在许多条战线上，对大海的生物完整性进行着攻击。在公海的这些生态海盗中，突出的是捕鲸船、流网渔船和有毒垃圾倾倒船。本章是《生态防卫》的最后一章，将清晰地介绍如何把这些不法之船送进深海阎王的箱子里去。

世界性的海洋，是超出大多数民族国家的法律所及的边界地区。在这非领土区域的范围以内，除了国际条约和规章的混乱而冲突的泥潭，并没有法律管辖权。无畏的海洋生态系统防卫者进入了这片无法无天的领地，就有可能以谨慎但公开的方式来活动和行动。然而必须记住，尽管支配这个海神王国的法律是模糊的，但是仍然有一部至高无上的法律，那就是力量之法：强权即公理。

第一个领会该情形的充分含义的团体，是称为“海洋守护者协会”(Sea Shepherd Conservation Society) 的独特组织，从 20 世纪 70 年代以来，它参与了公海上的众多对抗。“海洋守护者”遭遇了捕鲸海盗船、非法捕鱼作业、污染者，以及海军的武力。这些战斗时不时上了一些国家的法庭，但是守护者们每次都设法利用策略，既在公海上取胜，又在法庭里取胜。下列忠告和指导中，大部分得自他们在这一领域的专业技能。

“海洋守护者”采取行动的依据是，其成员作为个人，在法律上有权去介入到海洋环境的保护中。这一授权成文于《世界自然宪章》附件 E 第 III 章的执行条款第 21 条第 c 款和 e 款。

各国和有此能力的其他公共机构、国际组织、个人、团体和公司都应：

- (c) 实施有关的养护大自然和保护环境的国际法律规定；
- (e) 保护和养护位于国家管辖范围以外地区的大自然。

1993 年 9 月，针对在国际水域里命令和强迫古巴拖网渔船离开大浅滩尾部的重罪指控，“海洋守护者”的创办人保罗·沃森在加拿大纽芬兰省法院用《世界自然宪章》作为法律依据，为自己辩护。

他承认他确实这么做了，但是根据宪章，他在法律上是正当的。陪审团赞同了，沃森被宣判无罪。

“海洋守护者”不是作为一个抗议团体来运作的，而是作为一个依照宪章运作、自我任命的执法机构。他们在这样的情形下执行法律：对于保护野生海洋生物的规章、法律和条约，传统执法机构在适用上拒不履职或者选择区别对待。“海洋守护者”还直接袭击民族国家边界内违反国际条约的作业活动。1986年由国际捕鲸委员会通过的全球商业捕鲸暂行禁令导致“海洋守护者”于1986年在冰岛弄沉两艘非法捕鲸船只，并且1992年至1994年间在挪威又弄沉两艘。

第十二步：撤退。慢慢来。不要冒着跌倒和受伤的危险匆忙撤退。把工具留下来。如果可能的话，离开机舱后用挂锁把机舱门锁上。如果破坏行为马上就被发现，这将为大海争取更多时间来沉没船只。要对船只实施救援，必须在船只沉没前给机舱配备大流量的泵。每一分钟的耽搁对于阻止船只获救都至关重要。保险起见，为了阻拦任何可能出现的救船者，你可以在离开时向机舱喷完一罐催泪瓦斯或CS/胡椒喷雾剂。（把最后一喷省下来涂在门把手上。）在商业飞机上携带催泪瓦斯是一项严重的犯罪行为。别这样做。[编者按：见《生态防卫》中其他地方对使用催泪瓦斯的反对意见（例如，第314页，第9章“安保”的“保安”一节；第322页，第9章“安保”的“自卫”一节）。许多生态防卫者认为，胡椒喷雾剂同样有效，而且更安全（参见第318页，第9章“安保”的“看门狗”一节）。]

第三版第三次印刷：把你所携带的所有东西都带出机舱。别留下任何物证。如果您有一罐催泪瓦斯，

第十三步：离开这个国家：需要几个小时确定沉船是否因破坏导致，还需要几个小时来组织搜寻嫌疑人。开车离开时别加速。以正常速度行驶。别把注意力吸引到自己身上。穿上干净的衣服。打扮得像个游客或商人。如果你在撤退前了解过火车、公共汽车或飞机的时刻表，会很有帮助。你应该乘坐不留痕迹的地面交通工具，离开这个地区，出国并远走高飞。如果你头脑简单地赶第一趟飞机出国，那么此后很容易从乘客名单中把你的名字调出来。在飞回来或使用其他可追踪的交通工具之前，考虑休个受之无愧的短暂（三四天）假期。

第三版第三次印刷：你大致两条路可选：要么转入地下躲进秘密地点，要么立即离开这个国家。我们

假如你没有对人员使用爆炸物或实施暴力，行动现场所在的国家将很难引渡你，但他们会做尝试。每个案例都不同。过去，由于媒体公审可能带来尴尬，各国甚至都没有去尝试。各国想让为生态而犯罪的行为平息下来。是否想通过参加媒体公审让你凿沉的船只所位于的国家更加尴尬，这是你个人的选择。有些凿沉船只的人在事后自首。其他人则没有自首。有些人梦想着成为“连环凿手”。

用扳手猛击阀杆使之弯曲，这样进水阀就无法关闭。

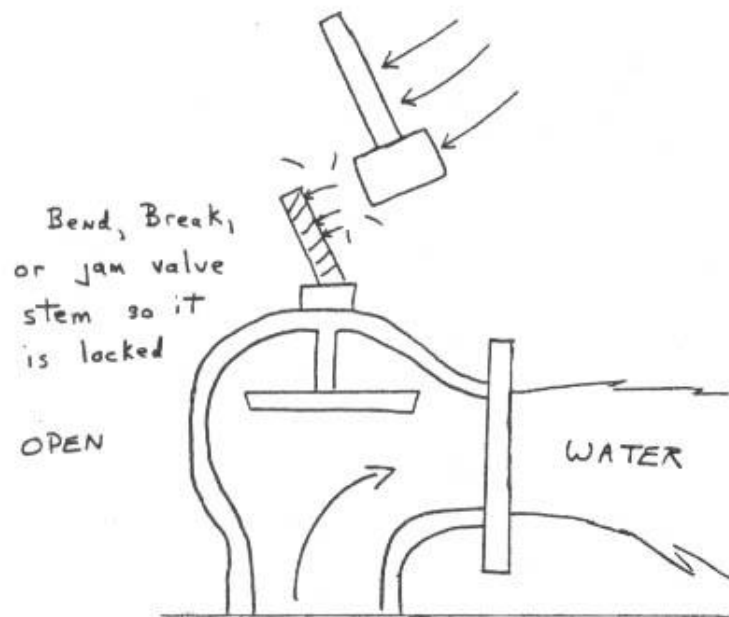

弄弯、折断或卡住阀杆，这样就固定在阀门开启状态
水

第三版第三次印刷：用管子扳手用力敲打，使其偏离“正常”，并进一步将进水阀锁定在完全打开的状态

第十一步：喷灭火器。在船上的时候，找出两三个小型的“ABC”类灭火器。这种灭火器对电气设备，特别是元器件、电线、仪器和仪表，有很强的腐蚀性。把“ABC”灭火器带到舰桥和机舱去。先摇一摇，然后喷在无线电和陀螺仪上面，再喷入插座、电源接线盒、配电盘等。现在，即使船只在得到救援时还没完全凿沉，你也可以安然入睡，因为你让捕鲸者损失了一大笔钱，墨菲先生（和墨菲定律）也将死死地缠着这艘船很久。

弄沉捕鲸船

“海洋守护者”采取的立场是，弄沉捕鲸船是制止捕鲸的必胜之道。即使船只重新下水，浸在咸水里的时候也已毁坏了大部分的电气与机械系统。“海洋守护者”在全世界弄沉的七艘船中，只有两艘花费巨资重新下水并返回大海了。在某些情况下，保险费可以偿付捕鲸船的费用，但是捕鲸船得付过战争保险费才行。自从1992年和1994年凿沉那两艘停靠在码头的挪威捕鲸船以后，由48艘捕鲸船组成的整个挪威舰队现在都必须支付很高的额外费用，有些甚至布置了二十四小时保安。捕鲸成了非常昂贵的事业。击沉船只并不是学校的恶作剧。它可能是极其严肃的。

海洋生态技工

如果你从“海洋守护者”的日志中选取一页，你会注意到，对于陆地和大海的生态保卫招数，有一些基本的东西都是共通的。你一定看起来不显眼。穿成不引人注意的式样。如果你不说当地语言，就假装是个游客。巧妙打听的好办法，是冒充一个回到先人的城镇并寻根问祖的游客。另一条途径，是与来自该地区的你信任的某个人合作。这样你就能够一声不吭，不会引起怀疑。待在宾馆、在餐馆吃饭或购买工具的时候，别问关于菜单、关于房间状况的问题，也别干其他任何事情，只做个不值得记住的匿名人士。总是用当地的货币来支付，别使用信用卡。

一名好的海洋生态技工应当熟悉船只机舱，并能够找出任何船只的阿基里斯脚踵——海水进水阀。为了找到进水阀，最重要的是懂得机舱色码。

第九步：如果有时间，在舱底寻找舱底泵。舱底泵大概会有某种与马桶浮子不一样的浮子。然而，这个浮子会在达到一定的高度时启动船只的舱底泵，直到相当低的时候才会关闭舱底泵。有人亲自证实，一些挪威的捕鲸船上配备了这种自动的舱底泵。在时间紧迫的情况下，至少把机舱的电池断开，并且剪断导线。

第三版第三次印刷：把带上船的所有东西收起来。所有东西。要准备快速撤退。

第十步：打开海水进水阀。站在进水口的后面，打开进水阀。在巨大的水压下，海水会立即开始喷入机舱。水会把你弄湿。把进水阀开大。阀门完全打开后，拆下阀门手轮并扔到尽可能远的地方。现在，水将哗啦啦地进入机舱。响声将持续到此处水漫金山，这应该需要5到10分钟。

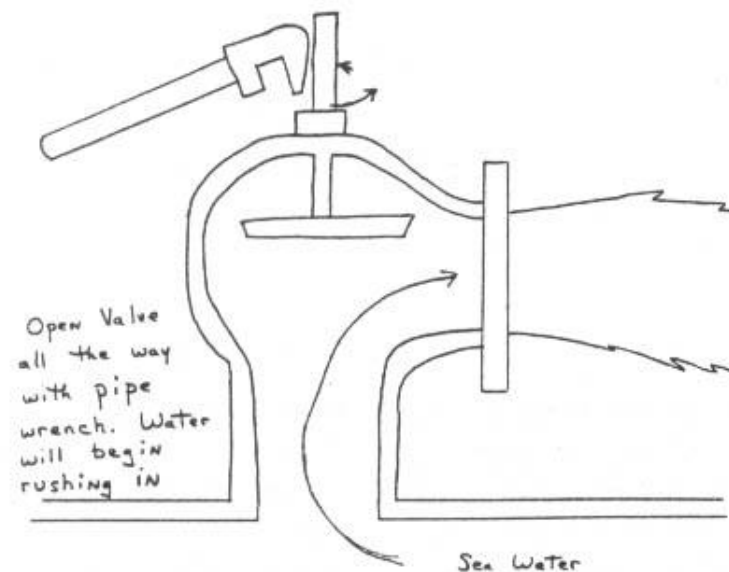

用管子扳手把进水阀彻底打开，水会开始涌进来
海水

第三版第三次印刷：这是你期待已久的时刻。将管子扳手放在阀杆上，打开进水阀。海水应该开始喷

第三版第三次印刷：我们拆下阀门手柄，这样如果他们发现船正在下沉，就无法轻易关闭进水阀。阀门

第八步：断开阀门与管道的连接。从进水阀卸下连接管道的螺帽和螺栓。你可能需要使用两把扳手，一把用来固定螺帽，另一把用来拧动螺栓。如果做得到，最好拆掉一段管道，即卸下这一段管道与下一段管道连接处的螺帽和螺栓。如果这段管道很重，你可能无法一边拆掉另一端，一边扶住已经拧松的一端。在对付管道的时候，可以用绳子把管道系好，这样管道就不会哗啦一声掉落在地板上。你可不希望多管闲事的人因为巨大的响声注意到你的小聚会吧。

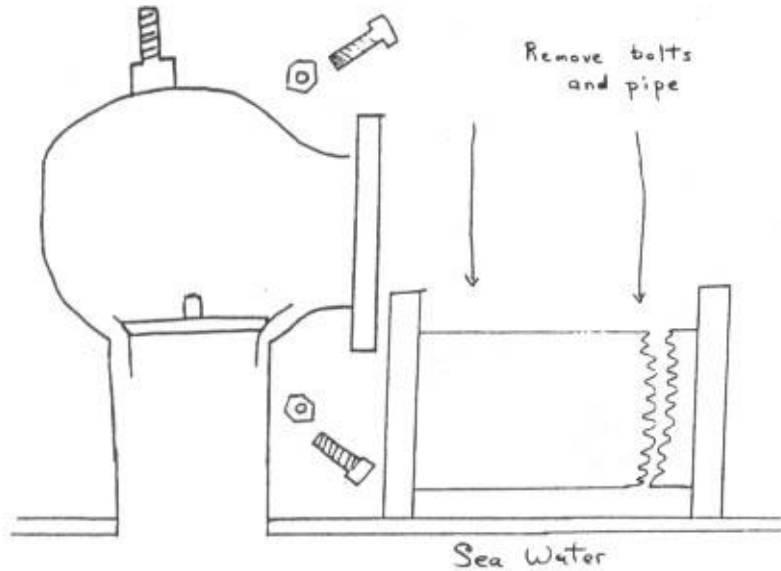

拆下螺栓和管道
海水

第三版第三次印刷：现在关闭进水阀后，进水系统中的水压已经消除，你可以更轻松地工作。使用管

国际机舱色码

绿色	海水管道和泵
蓝色	淡水管道和泵
棕色	燃油管道和燃油箱
黄色	燃油
红色	消防系统（海水）

你将寻找的系统是海水进水系统，它供应海水用于冷却，并为消防系统供水。你寻找的阀门是海水进水阀。该阀门漆着绿色，一般位于甲板层的下方。该阀门可以这样找到：沿着绿色管道向下，回溯到一个把进水管与给系统供水的管道连接起来的大阀门。在水位以下，应该容易找到一根（或三根）笔直进入并穿过船体的管道。在靠近这根管道与船体交会处的某个地方，也有一个阀门。

工具

严禁使用枪支、水下爆破弹或炸药。使用炸药只可能会危及生命，且肯定会对媒体产生适得其反的效果。如果带着炸药被抓住了，可以预见你要坐很长时间的牢。任何有激情和勇气的生态战士都可以用几件容易获得的工具来消灭捕鲸船、流网渔船和有毒垃圾倾倒船。在进行这么重大的扳手阻挠行动之前，学习《生态防卫》中的一切技术。

在你的目标所停泊的国家购买或弄到工具。用现金，并且在同一个镇的一家店买一个工具，在另一个镇的另一家店买下一个工具。如果你有时间去找，在目标舰船自身上面就会发现某些工具。任何船只上总会有消防斧。

工具列表

- 备用衣服、钱、身份证件、鞋子，放在防水袋里
- 大的管子扳手（在钳口之间放块抹布并合上，要消声!）
- 大的活动扳手（2把这样的！同上，要消声）
- 大的撬棒或折叠斧或铲子
- 手电筒（头戴灯是最佳的；若有必要，带有蓝色滤光片——不是红色的，以及能含在嘴里的小倒车灯）
- 皮革手套——不是橡胶的，或者薄的潜水手套、棒球击球手套或高尔夫球手套
- 管道胶带

第三版第三次印刷：需要关闭进水阀，以消除对管道的水压。如果船在码头停靠了一段时间，他们应

第七步：拆下阀门手轮上的固定螺母。你仍然需要重新打开阀门，但一旦打开后就需要迅速拆下阀门手轮。你可以用扳手将其完全拆下，但用手轮来打开阀门更高效，所以暂时把手轮留在阀门上面。检查一下，确保它可以轻松拆下。

为了进一步破坏机舱和其他电线，分别剪断通往发动机、舰桥和发电机的电线（在天花板和配电盘后面），以防有人发现你在凿沉船只。小断线钳可非常有效地剪断较粗的电线。打开加油口的盖子和发动机散热器，让海水进入发动机的“内脏”。

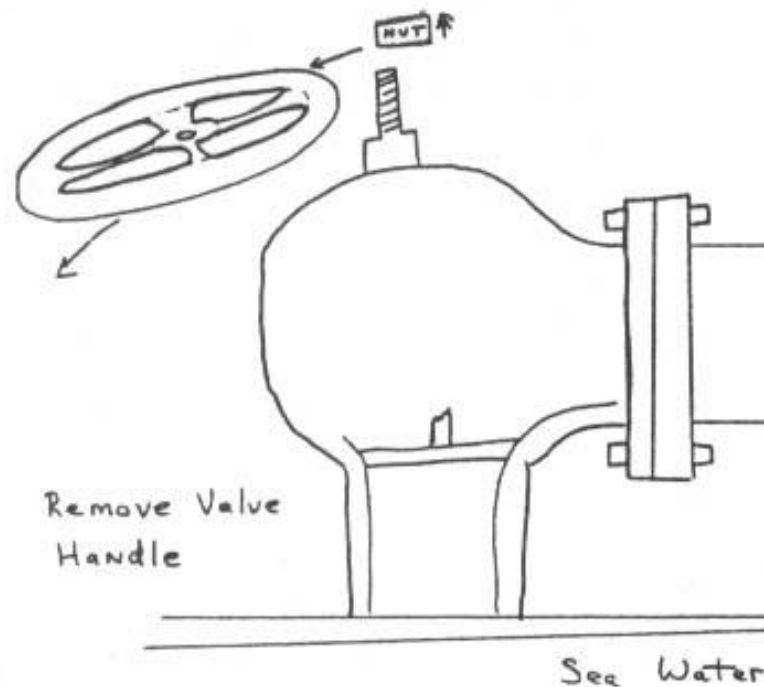

拆下阀门手柄
海水

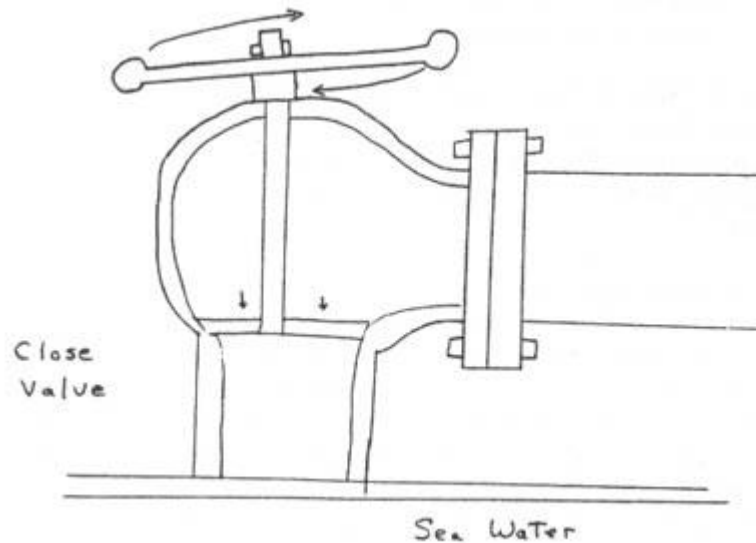

关闭进水阀
海水

- 斧子——使用船载的斧子
- 钢丝钳——绝缘的
- 10-20 英尺的结实的轻绳
- 指南针——以及使用指南针的知识
- 一切物品的备用电池——带上吧，否则墨菲先生将会盯上你。

在上船之前用电工胶带包住工具，总归是个好主意。这样工具就不会反光，而且要是掉落了，声音也小得多。必要时，反正还能把工具喷漆成黑色或深灰色。

在工具包里额外多放些抹布，避免工具在途中叮当作响。

可选的设备

- 潜水服、脚蹼、潜水面镜和水下呼吸管
- 循环呼吸器或潜水气瓶
- 带多爪小锚的绳索——用电工胶带消声
- 小型浮袋——防水的
- 无线电收发装置——最好有耳机、耳承、信号灯/通话灯
- 基础款的小急救包
- 一副小断线钳

第一步：侦察。你必须了解目标。这艘船停泊在哪里？船主是谁？离最近的有人的建筑有多远？有无现场警报装置？许多问题可以通过查阅国际船舶登记信息来回答。然而，最好由住在当地或说当地话的人组成一个侦察小组。该小组应该在登船前一周到一个月开展细致入微的询问和观察。侦察小组不应包括生态技工，除非

这是单打独斗的行动。观察应确定船舶是有人还是无人驾驶的，由保安看守还是安装了监控或警报系统。

第二步：接近船只。最好以潜水或游泳的方式从水中接近，或乘小船从水上接近。携带工具，靠浮袋让工具悬浮。在船只和泊位之间的船尾处登船。把多爪小锚拴上绳子，由此爬上甲板。从水上撤退也是最安全的离船方式，选择最多。如果必须从陆地上接近，动作要快，尽量别在雪地或泥地里留下脚印。

最好在岸上的哨位安排一名队员来观察船只情况。此人要配备无线电，有讨厌的人靠近时就能够提醒生态技工。

第三步：如果有时间，打开甲板上的所有通风口。（而一旦进入机舱，当心别照到通风口上面或附近直接透射下来的光线）。打开这些通风口将有利于空气从机舱排出，就像水壶（或啤酒！）有一头开口后里面的液体就能自由流出一样。

第四步：找到并进入机舱。如果门是锁着的，用撬棍破门而入。可以拿管道胶带贴好桥窗表面，然后用撬棍或扳手砸碎桥窗，从桥窗进入。管道胶带会减轻玻璃破碎的声音。手电筒使用蓝色滤光片，避免从舷窗透出忽隐忽现的灯光。检查船只，确保没有人睡在船上。你不希望在船上有人情况下凿沉一艘船吧。一进入机舱后，就向下来到机舱底部，取下手筒上的滤光片，找出绿色的海水冷却管道。

第五步：找到海水进水阀。你应该能够沿着绿色管道找到海水进水阀。有些船只，特别是北方极寒水域的船只，龙骨配备有冷却系统。但船只仍然必须获取海水为消防系统供水。这种情况下，请沿着红色管道找到进水阀。

第三版第三次印刷：所有大型远洋船都有海水进水阀和海水进水管。这种船需要海水来清洁甲板、

第六步：关闭海水进水阀。如果进水阀开着，而你又确实要赶时间，就用斧头砸绿色的冷却管道，把机舱淹没。这将产生很大的响声，而且效率较低，但在紧要关头，是可以做到的。海水管道往往比淡水管道更易破裂。如果你能打破管道，而且海水阀开着，海水就会进来。

更有效的方法是花时间关闭进水阀，以消除对管道的水压。顺时针转动手轮来关闭阀门。用扳手或阀门扳手（如果有的话）加大力把它关上。

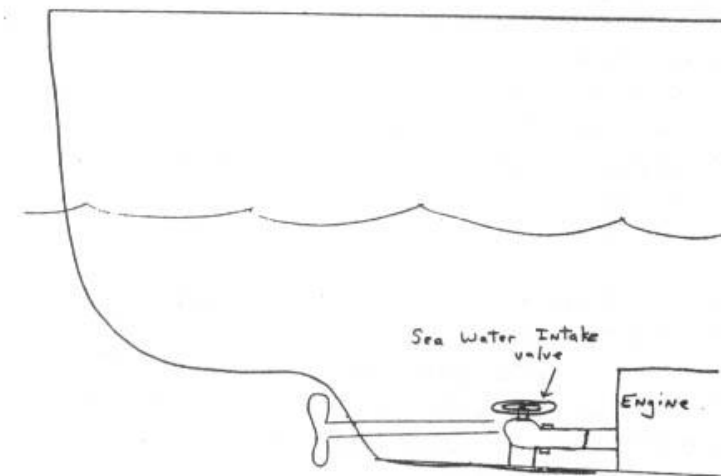

海水进水阀
机舱